



Vous trouvez chez Prebena un programme de qualité coordonné de grande valeur dans les domaines «pneumatique et fixations»



**AGRAFES**  
**CLOUEURS**  
**PNEUMATIQUES**  
**COMPRESSEURS**

# Team



**Thomas Schwab**  
Directeur Général  
079 632 85 79  
tschwab@prebena.ch



**Sarah Guggisberg**  
Secrétariat  
033 346 61 81  
info@prebena.ch



**David Haas**  
Logistique  
033 346 61 89  
ue-log-pre@prebena.ch



**Daniel Hofer**  
Atelier de réparation  
033 346 61 88  
werkstatt@prebena.ch



**Olivier Stritt**  
Conseiller de vente quincaillers  
079 634 35 83  
ostritt@prebena.ch



**Patrik Bertschy**  
Conseiller de vente technique  
BE, SO, BL, AG, LU, OW, NR,  
UR, VS  
079636 27 42  
pbertschy@prebena.ch

## PREBENA AG SCHWEIZ

Glütschbachstrasse 76, 3661 Uetendorf  
Telefon 033 346 61 81, Fax 033 346 61 82  
info@prebena.ch, www.prebena.ch

**A** Explication coupe, explication type munition  
échelle des degrés

A

**P** Liste de prix

P

**1** Agrafeuses



1

**2** Cloueurs pour pointes



2

**3** Cloueurs à tête ronde, ancre et ondulé



3

**4** Lattis de toitures



4

**5** Technologie PKT



5

**6** Lames pour scies sauteuses et  
lames de scies forme sabre



6

**7** Visseuses à accu et vis



7

**8** Compresseurs et accessoires



8

**9** Ligne bricoleur



9

**10** Cornières et profils d'aération, protection  
contre les pigeons



10

**11** Agrafeuses à main, pistolets de collage  
thermoventilateurs, cutter, picto.



11

**12** Appareils pneumatiques



12

**13** Pistolets à peinture et accessoires pneumatiques



13

**14** Accouplements, raccords, tuyaux, enrouleurs



14

**15** Unités de traitement



15

**16** Liste de comparaison, conditions générales de vente

16

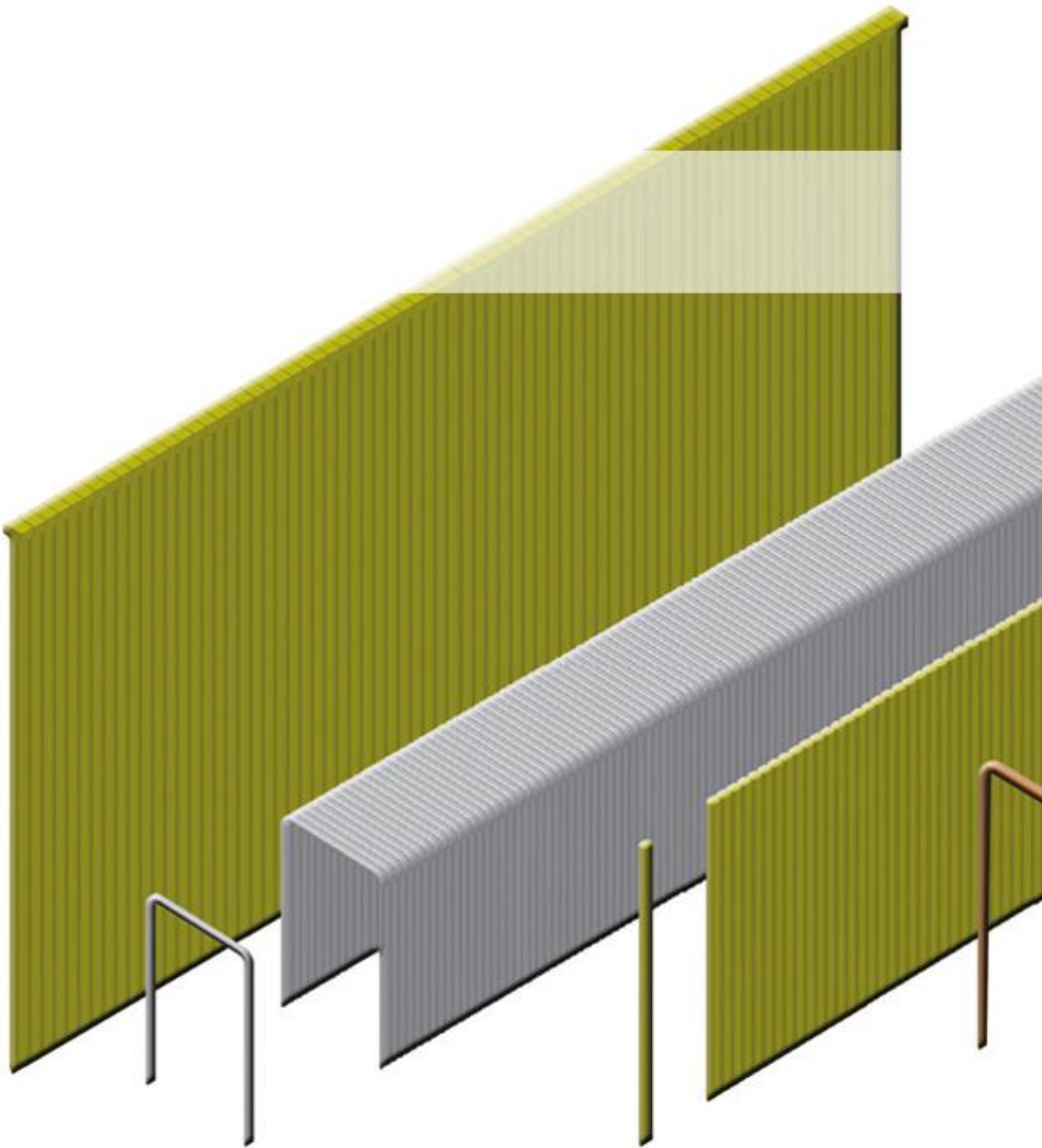



Explication coupe, explication type munition  
échelle des degrés

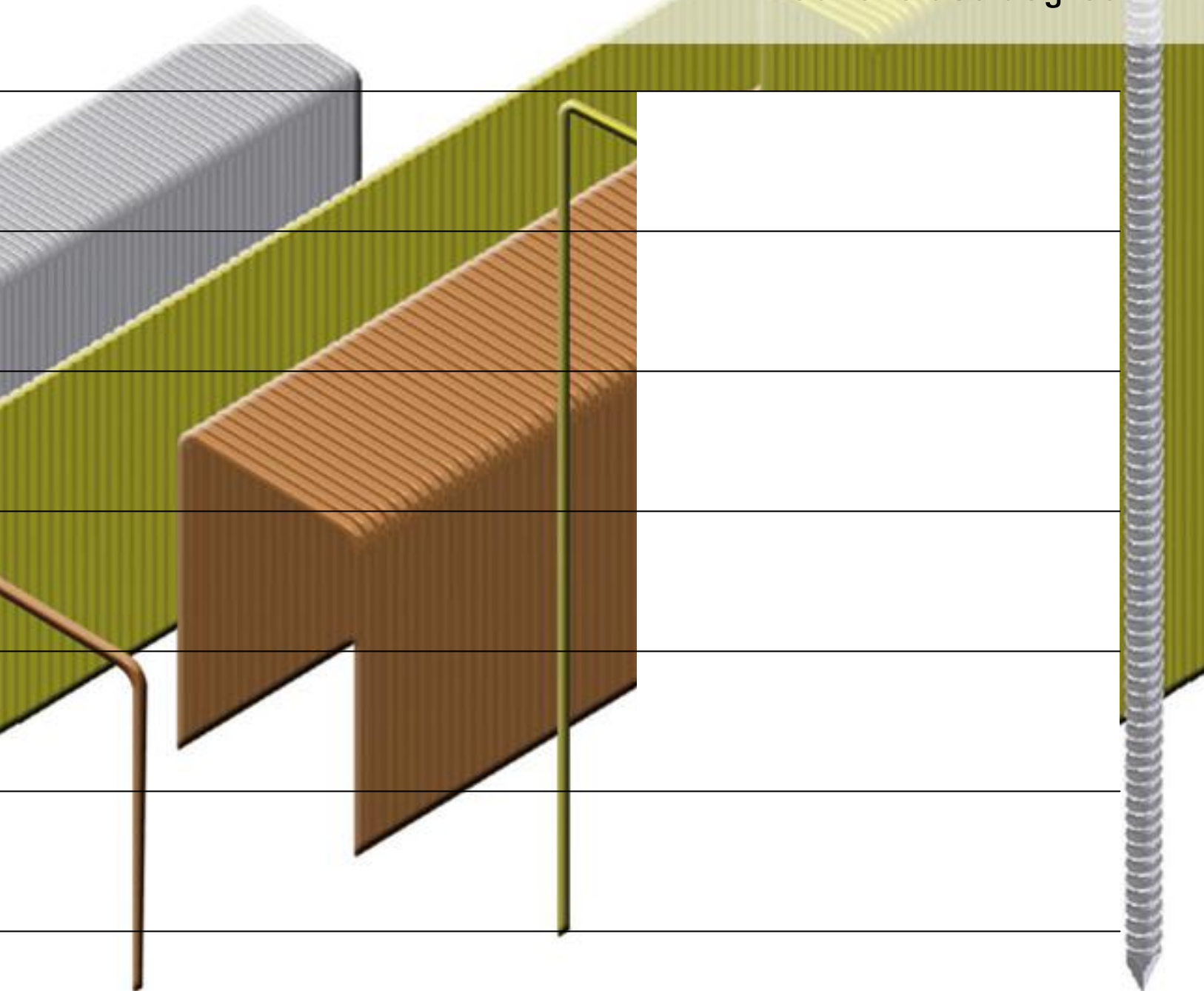

# Certification ETA-16-0101

ETA-16/0101



La Certification Technique Européenne – ETA remplace la certification générale de conformité des produits de construction pour les agrafes en tant que produits de construction certifiés. ETA est une certification généralement reconnue pour l'aptitude technique à l'utilisation d'un produit de construction au sens de l'ordonnance sur les produits de construction dans les États membres de l'Union européenne.

Elle a le droit au marquage CE et offre une preuve fiable des caractéristiques de performance spéciales pour une utilisation permanente dans la construction, les maisons préfabriquées et les constructions à ossature bois.

- Hautes exigences de certification
- Valeurs d'arrachement plus élevées par rapport aux normes allemandes précédentes, comparables à celles des clous annelés
- Résistance du fil plus élevée
- Fixation 100% conforme aux normes
- Durée de vie garantie des agrafes au moins 50 ans
- Validité illimitée de la licence

Selon l'Eurocode 5, les fixations ne doivent pas être soumises à un arrachement durable ou permanent, par exemple dans le cas de plafonds suspendus ou d'éléments de plafonds. Pour cela il est absolument nécessaire d'utiliser une agrafe avec la certification ETA.

Les agrafes Prebena-ETA sont approuvées pour l'enlèvement permanent et sont approuvées pour les matériaux isolants en fibre de bois avec des valeurs de tirage spécifiées.

En tant que fabricant innovant, Prebena produit les agrafes-ETA sur des machines de productions spécialement développées, afin de garantir les hautes exigences de certification.

Pour des plus amples informations ou pour commander des brochures d'information, veuillez nous contacter.

## 2p-ES-40 SDS

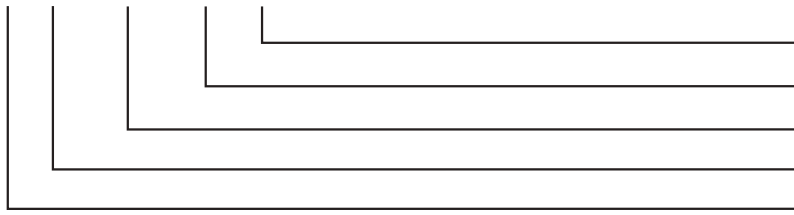

Sicherung / *sécurité*  
 max. Länge / *longueur max.*  
 Typ der Munition / *type de munition*  
 Serie / *série*  
 Gerätegrösse / *grandeur du cloueur*

## ES-30 C NK HA

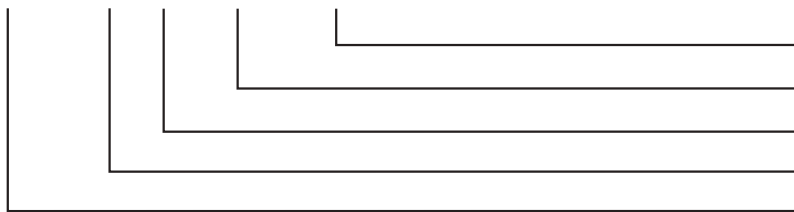

Harzung / *résiné*  
 Qualität des Drahtes / *qualité du fil*  
 Schnitt des Drahtes / *coupes du fil*  
 Schenkellänge / *longueur*  
 Typ der Munition / *type de munition*

### - Ausführungen der Heftklammern / exécutions des agrafes:

<b>C (CNK)</b>	Schnitt normal	<i>coupe normale</i>
<b>D (DNK)</b>	Spreizschnitt	<i>coupe s'écartante</i>
<b>HA</b>	geharzt	<i>résinée</i>
<b>CST</b>	verzinkter Stahl mit erhöhter Festigkeit	<i>acier galvanisé, avec résistance accrue</i>
<b>CAL ALU</b>	Aluminium	<i>aluminium</i>
<b>CLF</b>	verbronz	<i>bronzé</i>
<b>CRF INOX</b>	rostfrei	<i>inox</i>

C-Schnitt    D-Schnitt    BK    RI    SCH

*Pointe-C*    *Pointe D*

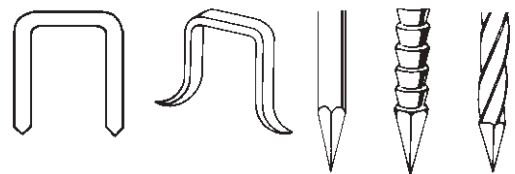





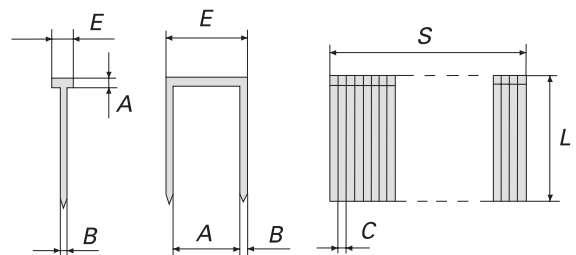

### - Ausführungen der Nägel / exécutions des clous:

<b>BK</b>	blank	<i>clair</i>
<b>NK</b>	verzinkt	<i>galvanisé</i>
<b>BK RI</b>	blank, Ringschaft	<i>clair, annelé</i>
<b>NK RI</b>	verzinkt, Ringschaft	<i>galvanisé, annelé</i>
<b>BK SCH</b>	blank, Schraubschaft	<i>clair, torsadé</i>
<b>NK SCH</b>	verzinkt, Schraubschaft	<i>galvanisé, torsadé</i>
<b>CRF INOX</b>	rostfrei	<i>inox</i>
<b>FVZ</b>	feuerverzinkt	<i>zinguée au feu</i>
<b>CRF N SCH</b>	rostfreie Nagelschraube	<i>clous à vis inox</i>

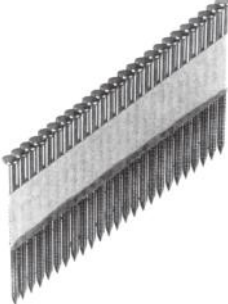

## Auflösung / Explication

	<p>Typ: Bezeichnung: Bindung: Neigung:</p>	<p><b>ANK</b> <b>Ankernagel</b> <b>plastikmagaziniert</b> <b>26°</b></p>	<p>Type: Désignation: lié: inclinaison:</p>	<p><b>ANK</b> <b>clou-ancre</b> <b>magasiné plastique</b> <b>26°</b></p>
	<p>Typ: Bezeichnung: Bindung: Neigung:</p>	<p><b>CNE</b> <b>Coil-Nagel</b> <b>sheet-gebunden</b> <b>12° / 16°</b></p>	<p>Type: Désignation: lié: inclinaison:</p>	<p><b>CNE</b> <b>clou-coil</b> <b>lié „sheet“</b> <b>12° / 16°</b></p>
	<p>Typ: Bezeichnung: Bindung: Neigung:</p>	<p><b>CNW</b> <b>Coil-Nagel</b> <b>drahtmagaziniert</b> <b>16°</b></p>	<p>Type: Désignation: lié: inclinaison:</p>	<p><b>CNW</b> <b>clou-coil</b> <b>lié fil de fer</b> <b>16°</b></p>
	<p>Typ: Bezeichnung: Bindung: Neigung:</p>	<p><b>CNW</b> <b>Coil-Nagel</b> <b>drahtmagaziniert</b> <b>0°</b></p>	<p>Type: Désignation: lié: inclinaison:</p>	<p><b>CNW</b> <b>clou-coil</b> <b>lié fil d fer</b> <b>0°</b></p>
	<p>Typ: Bezeichnung: Bindung: Neigung:</p>	<p><b>RKM</b> <b>Coil-Nagel</b> <b>plastikmagaziniert</b> <b>19°</b></p>	<p>Type: Désignation: lié: inclinaison:</p>	<p><b>RKM</b> <b>clou-coil</b> <b>magasiné plastique</b> <b>19°</b></p>
	<p>Typ: Bezeichnung: Bindung: Neigung:</p>	<p><b>RK</b> <b>Rundkopfnagel</b> <b>plastikmagaziniert</b> <b>20°</b></p>	<p>Type: Désignation: lié: inclinaison:</p>	<p><b>RK</b> <b>clou à tête ronde</b> <b>magasiné plastique</b> <b>20°</b></p>
	<p>Typ: Bezeichnung: Bindung: Neigung:</p>	<p><b>RN</b> <b>Halbmondnagel</b> <b>geklebt</b> <b>28°</b></p>	<p>Type: Désignation: lié: inclinaison:</p>	<p><b>RN</b> <b>clou demi-lune</b> <b>collé</b> <b>28°</b></p>
	<p>Typ: Bezeichnung: Bindung: Neigung:</p>	<p><b>RP</b> <b>Halbmondnagel</b> <b>geklebt</b> <b>34°</b></p>	<p>Type: Désignation: lié: inclinaison:</p>	<p><b>RP</b> <b>clou demi-lune</b> <b>collé</b> <b>34°</b></p>
	<p>Typ: Bezeichnung: Bindung: Neigung:</p>	<p><b>T</b> <b>T-Nagel</b> <b>flex. geklebt</b> <b>0°</b></p>	<p>Type: Désignation: lié: inclinaison:</p>	<p><b>T</b> <b>clou-T</b> <b>collé souple</b> <b>0°</b></p>



# Hilfsmittel zur Auflösung der Gradabmessung bei Nägeln

## Aide pour la mesure des degrés d'inclinaison des clous

Um die Gradabmessung Ihrer Nägel bestimmen zu können, legen Sie Ihren Musterstreifen bündig auf das Fadenkreuz.

Afin de pouvoir déterminer le degré d'inclinaison de vos clous, alignez votre bande d'échantillon sur le chablon réticulaire.

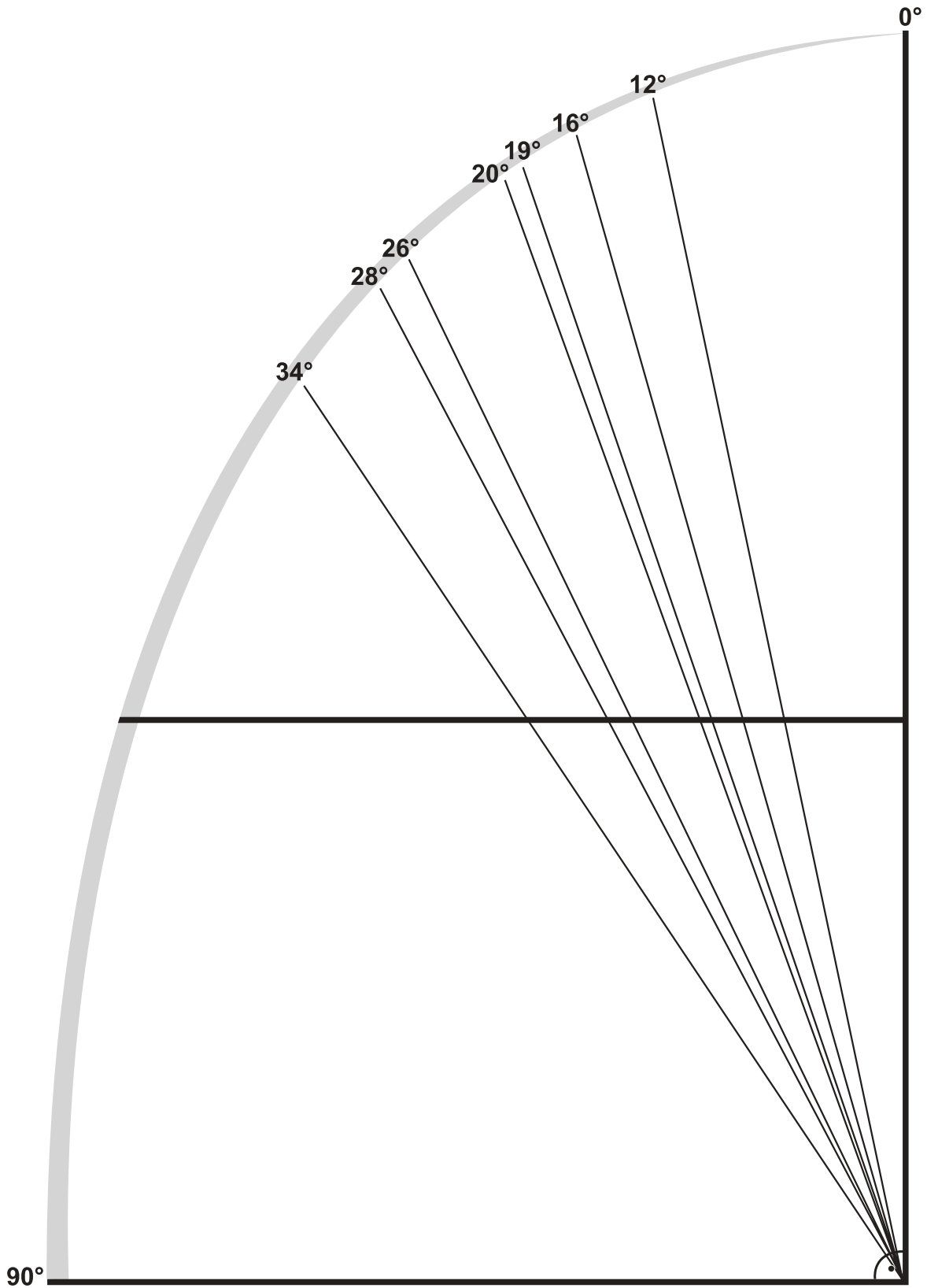



**Druckluft**



Prix indicatifs munition

No d'article	Désignation	Grp. R	Contenu	Contenu	Prix TVA excl.	Prix TVA incl.
			boîte x 1000	carton x 1000	/ 1000	/ 1000
<b>Attention:</b>	<b>Contenu des boîtes et des cartons peuvent varier!</b>					
	<b>pour Atro, Bea, Bostitch, Haubold</b>					
A-04 CNK	Agrafes galvanisées	B	10	200	3.30	3.55
A-06 CNK	Agrafes galvanisées	B	12	216	3.40	3.65
A-08 CNK	Agrafes galvanisées	B	10	180	3.60	3.90
A-10 CNK	Agrafes galvanisées	B	8	144	3.70	4.00
A-12 CNK	Agrafes galvanisées	B	6	108	4.00	4.30
A-14 CNK	Agrafes galvanisées	B	6	108	4.30	4.65
A-16 CNK	Agrafes galvanisées	B	4	72	4.40	4.75
A-Box	Agrafes galvanisées contenant: 3'000 pcs. A-06 CNK, 3'000 pcs. A-08 CNK 3'000 pcs. A-10 CNK	B	1	1	41.25	44.45
A-08 CAL ALU	Agrafes alu	B2	10	180	7.25	7.80
A-10 CAL ALU	Agrafes alu	B2	10	180	7.75	8.35
A-12 CAL ALU	Agrafes alu	B2	10	150	8.35	9.00
A-14 CAL ALU	Agrafes alu	B2	6	108	9.75	10.50
A-04 CRF INOX	Agrafes inox	B2	10	200	9.60	10.35
A-06 CRF INOX	Agrafes inox	B2	12	216	10.00	10.75
A-08 CRF INOX	Agrafes inox	B2	10	180	10.55	11.35
A-10 CRF INOX	Agrafes inox	B2	10	144	11.25	12.10
A-12 CRF INOX	Agrafes inox	B2	6	108	13.10	14.10
A-14 CRF INOX	Agrafes inox	B2	6	108	14.05	15.15
AL-12 CLS	Pins bronzés (sans tête)	B1	20	440	5.70	6.15
AL-15 CLS	Pins bronzés (sans tête)	B1	20	440	5.90	6.35
AL-17 CLS	Pins bronzés (sans tête)	B1	20	440	6.40	6.90
AL-20 CLS	Pins bronzés (sans tête)	B1	10	220	7.50	8.10
	<b>pour Prebena, Holz-Her, Bea, Senco</b>					
ANK 40/40 NK RI 26°	Clous ancre galvanisés annelés	B1	2	20	57.80	62.25
ANK 40/50 NK RI 26°	Clous ancre galvanisés annelés	B1	2	20	62.60	67.40
ANK 40/60 NK RI 26°	Clous ancre galvanisés annelés	B1	2	20	70.20	75.60
	<b>pour Tjep, Paslode, Revotool</b>					
ANK 40/50 NK RI 34°	Clous ancre galvanisés annelés 34°	B1	2	20	62.60	67.40
ANK 40/60 NK RI 34°	Clous ancre galvanisés annelés 34°	B1	2	20	70.20	75.60
	<b>pour MAX., Bea, Senco, liéé</b>					
ANK 40/40 NK RI 0°	Clous ancre galvanisés annelés	B2	3.3	---	57.80	62.25
ANK 40/50 NK RI 0°	Clous ancre galvanisés annelés	B2	2.75	---	62.60	67.40
ANK 40/60 NK RI 0°	Clous ancre galvanisés annelés	B2	2.2	30	70.20	75.60
	<b>pour Tjep, liéé</b>					
ANK 40/50 NK RI 16°	Clous ancre galvanisés annelés 16°	B2	1.6	16	62.60	67.40
ANK 40/60 NK RI 16°	Clous ancre galvanisés annelés 16°	B2	1.6	16	70.20	75.60
AZ-10 CIVK	Agrafes cuivrée	B2	6	60	7.60	8.20
AZ-12 CIVK	Agrafes cuivrée	B2	5	50	7.80	8.40
AZ-16 CIVK	Agrafes cuivrée	B2	3	30	7.90	8.50
AZ-20 CIVK	Agrafes cuivrée	B2	3	45	8.00	8.60
AZ-25 CIVK	Agrafes cuivrée	B2	2	30	8.10	8.70
B-16 CLF	Agrafes bronzées	B	10	100	12.45	13.40
B-19 CLF	Agrafes bronzées	B	10	100	12.90	13.90
B-22 CLF	Agrafes bronzées	B	7.5	75	16.15	17.40
BE-18 CLF*	Pins bronzés (sans tête)	B1	20	360	8.90	9.60

**Prix indicatifs munition**

No d'article	Désignation	Grp. R	Contenu boîte x 1000	Contenu carton x 1000	Prix TVA excl. / 1000	Prix TVA incl. / 1000
	<b>magasinés plastique / lié</b>					
CNE 21/30 NK RI	Clous-Coil galvanisés annelés	B2	10.8	--	25.25	27.20
CNE 25/35 NK RI	Clous-Coil galvanisés annelés	B2	8.4	--	33.30	35.85
CNE 25/25 CRF RI	Clous-Coil inox annelés	B2	3.6	--	44.10	47.50
CNE 28/65 CRF RI LI	Clous-coil inox annelés tête bombée	B2	4.8	60	128.20	138.05
CNE 28/45 CRF N SCH	Clous à vis inox	B2	7.2	--	164.50	177.15
CNE 28/50 CRF N SCH	Clous à vis inox	B2	6	--	177.65	191.35
CNE 28/55 CRF N SCH	Clous à vis inox	B2	6	--	184.85	199.10
CNE 28/60 CRF N SCH	Clous à vis inox	B2	4.8	--	195.90	211.00
CNE 28/55 CRF N SCH	Clous à vis inox	B2	5	--	207.75	223.75
	<b>liés fil de fer roulés plat</b>					
CNF 22/32 BK RI	Clous-Coil clairs annelés	B1	16.8	168	13.25	14.25
CNF 22/38 BK RI	Clous-Coil clairs annelés	B1	12.6	126	14.60	15.70
CNF 22/45 BK RI	Clous-Coil clairs annelés	B1	12.6	126	15.60	16.80
	<b>liés fil de fer pour 3x-CNW50</b>					
CNW 22/38 BK	Clous-Coil clairs annelés	B1	14.4	144	13.60	14.65
CNW 22/32 BK RI	Clous-Coil clairs annelés	B1	19.2	192	13.30	14.30
CNW 22/35 BK RI	Clous-Coil clairs annelés	B1	16.8	168	14.00	15.10
CNW 22/38 BK RI	Clous-Coil clairs annelés	B1	14.4	144	14.60	15.70
CNW 22/45 BK RI	Clous-Coil clairs annelés	B1	14.4	144	15.60	16.80
CNW 22/50 BK RI	Clous-Coil clairs annelés	B1	12	120	16.80	18.10
CNW 22/32 NK RI	Clous-coil galvanisés annelés	B1	15.36	153.6	14.80	15.95
CNW 22/38 CRF RI	Clous-coil inox annelés	B1	14.4	432	92.30	99.40
CNW 22/50 CRF RI	Clous-coil inox annelés	B1	12	120	98.00	105.55
	<b>liés fil de fer</b>					
CNW 25/50 BK	Clous-Coil clairs	B1	9	90	17.20	18.50
CNW 25/55 BK*	Clous-Coil clairs	B1	7.2	72	17.60	18.95
CNW 25/60 BK	Clous-Coil clairs	B1	7.2	72	17.80	19.15
CNW 25/65 BK	Clous-Coil clairs	B1	7.2	72	18.40	19.80
CNW 25/70 BK	Clous-Coil clairs	B1	7.2	72	20.50	22.10
CNW 28/65BK	Clous-Coil clairs	B1	6	60	21.60	23.25
CNW 28/70 BK	Clous-Coil clairs	B1	6	60	23.10	24.90
CNW 28/75 BK	Clous-Coil clairs	B1	4.5	45	25.00	26.95
CNW 28/80 BK	Clous-Coil clairs	B1	4.5	45	27.00	29.10
CNW 31/80 BK	Clous-Coil clairs	B1	3.6	36	30.30	32.65
CNW 31/90 BK	Clous-Coil clairs	B1	3.6	36	32.30	34.80
CNW 38/130 BK	Clous-Coil clairs	B1	1.2	12	71.80	77.35
CNW 25/45 BK RI	Clous-Coil clairs annelés	B1	10.8	108	20.50	22.10
CNW 25/50 BK RI	Clous-Coil clairs annelés	B1	9	90	21.50	23.15
CNW 25/55 BK RI	Clous-Coil clairs annelés	B1	7.2	72	22.50	24.25
CNW 25/60 BK RI	Clous-Coil clairs annelés	B1	7.2	72	23.40	25.20
CNW 28/65 BK RI	Clous-Coil clairs annelés	B1	6	60	24.90	26.80
CNW 28/70 BK RI	Clous-Coil clairs annelés	B1	6	60	25.30	27.25
CNW 28/75 BK RI*	Clous-Coil clairs annelés	B1	4.5	45	27.90	30.05
CNW 28/80 BK RI	Clous-Coil clairs annelés	B1	4.5	45	29.70	32.00
CNW 31/80 BK RI	Clous-Coil clairs annelés	B1	3.6	36	32.60	35.10
CNW 31/90 BK RI	Clous-Coil clairs annelés	B1	3.6	36	34.60	37.25
CNW 28/40 BK RI EPAL	Clous-Coil clairs annelés EPAL	B1	9.0	90	sur demande	
CNW 33/90 BK RI EPAL	Clous-Coil clairs annelés EPAL	B1	3.24	---	sur demande	

Prix indicatifs munition

No d'article	Désignation	Grp. R	Contenu boîte x 1000	Contenu carton x 1000	Prix TVA excl. /1000	Prix TVA incl. /1000
CNW 28/70 BK SCH	Clous-Coil clairs torsadés	B1	6	60	26.20	28.20
CNW 31/90 BK SCH	Clous-Coil clairs torsadés	B1	3.6	36	42.10	45.35
CNW 25/60 NK	Clous-Coil galvanisés	B1	7.2	72	26.00	28.00
CNW 28/70 NK	Clous-Coil galvanisés	B1	6	60	33.00	35.55
CNW 31/80 NK	Clous-Coil galvanisés	B1	3.6	36	46.20	49.75
CNW 31/90 NK	Clous-Coil galvanisés	B1	3.6	36	48.60	52.35
CNW 25/60 NK RI	Clous-Coil galvanisés annelés	B1	7.2	72	33.00	35.55
CNW 25/65 NK RI	Clous-Coil galvanisés annelés	B1	7.2	72	34.30	36.95
CNW 28/65 NK RI	Clous-Coil galvanisés annelés	B1	6	60	37.00	39.85
CNW 28/70 NK RI	Clous-Coil galvanisés annelés	B1	6	60	39.20	42.20
CNW 28/75 NK RI	Clous-Coil galvanisés annelés	B1	4.5	45	41.10	44.25
CNW 31/80 NK RI	Clous-Coil galvanisés annelés	B1	3.6	36	47.90	51.60
CNW 31/90 NK RI	Clous-Coil galvanisés annelés	B1	3.6	36	54.30	58.50
CNW 28/65 CRF RI LI	Clous-coil inox annelés tête bombée	B2	6	60	115.25	124.10
CNW 31/80 CRF RI LI	Clous-coil inox annelés tête bombée	B2	4.05	40.5	160.55	172.90
	<b>pour Bea, Holz-Her</b>					
D-04 CNK	Agrafes galvanisées	B	9.24	184.8	5.05	5.45
D-06 CNK	Agrafes galvanisées	B	6.7	134	5.40	5.80
D-08 CNK	Agrafes galvanisées	B	5	100	5.75	6.20
D-10 CNK	Agrafes galvanisées	B	5	75	5.90	6.35
D-12 CNK	Agrafes galvanisées	B	5	75	6.10	6.55
D-14 CNK	Agrafes galvanisées	B	4	60	6.55	7.05
D-16 CNK	Agrafes galvanisées	B	3	45	6.90	7.45
D-08 CRF INOX*	Agrafes inox	B2	5	100	23.40	25.20
D-10 CRF INOX*	Agrafes inox	B2	5	100	25.40	27.35
	<b>pour Senco DA, Holz-Her</b>					
DA-25 CNK HA	Pointes tête homme galvanisées résinées	B1	5	50	25.05	27.00
DA-32 CNK HA	Pointes tête homme galvanisées résinées	B1	5	50	27.25	29.35
DA-38 CNK HA	Pointes tête homme galvanisées résinées	B1	10	90	27.95	30.10
DA-44 CNK HA**	Pointes tête homme galvanisées résinées	B1	10	90	32.55	35.05
DA-50 CNK HA**	Pointes tête homme galvanisées résinées	B1	10	90	36.75	39.60
DA-56 CNK HA**	Pointes tête homme galvanisées résinées	B1	5	50	40.15	43.25
DA-63 CNK HA**	Pointes tête homme galvanisées résinées	B1	5	50	41.65	44.85
	<b>pour Atro, Bea, Senco</b>					
E-09 CNK HA*	Agrafes galvanisées résinées	B	16	80	5.20	5.60
E-12 CNK HA*	Agrafes galvanisées résinées	B	12	60	5.40	5.80
E-15 CNK HA	Agrafes galvanisées résinées	B	9.2	55.2	5.60	6.05
E-18 CNK HA	Agrafes galvanisées résinées	B	9.2	46	5.90	6.35
E-20 CNK HA	Agrafes galvanisées résinées	B	9.2	46	6.50	7.00
E-23 CNK HA	Agrafes galvanisées résinées	B	4	40	6.80	7.30
E-25 CNK HA	Agrafes galvanisées résinées	B	4.6	55.2	7.00	7.55
E-28 CNK HA*	Agrafes galvanisées résinées	B	4.6	27.6	7.50	8.10
E-30 CNK HA	Agrafes galvanisées résinées	B	4.6	27.6	8.00	8.60
E-32 CNK HA	Agrafes galvanisées résinées	B	4.6	27.6	8.40	9.05
E-35 CNK HA	Agrafes galvanisées résinées	B	4.6	23	9.20	9.90
E-38 CNK HA*	Agrafes galvanisées résinées	B	4.6	23	9.80	10.55
E-40 CNK HA	Agrafes galvanisées résinées	B	4.6	23	10.40	11.20
E-45 CNK HA	Agrafes galvanisées résinées	B	3	16	13.60	14.65
E-50 CNK HA	Agrafes galvanisées résinées	B	2.2	22	14.80	15.95
E-20 CRF INOX HA*	Agrafes inox résinées	B2	8	40	16.30	17.55
E-25 CRF INOX HA*	Agrafes inox résinées	B2	4	40	18.60	20.05
E-30 CRF INOX HA*	Agrafes inox résinées	B2	4	40	22.70	24.45
E-35 CRF INOX HA*	Agrafes inox résinées	B2	4	20	26.60	28.65
E-40 CRF INOX HA*	Agrafes inox résinées	B2	4	20	30.20	32.55



Prix indicatifs munition

No d'article	Désignation	Grp. R	Contenu boîte x 1000	Contenu carton x 1000	Prix TVA excl. /1000	Prix TVA incl. /1000
E-25 DNK	Agrafes écartantes galvanisées	B2	4	40	14.20	15.30
EF-22 CNK HA**	Agrafes galvanisées résinées	B	5	50	12.75	13.75
EF-28 CNK HA	Agrafes galvanisées résinées	B	5	50	14.20	15.30
EF-32 CNK HA**	Agrafes galvanisées résinées	B	5	50	15.55	16.75
EF-35 CNK HA**	Agrafes galvanisées résinées	B	5	50	16.30	17.55
EF-38 CNK HA**	Agrafes galvanisées résinées	B	5	50	17.40	18.75
	<b>pour Haubold KL 5000</b>					
EM-15 CNK HA	Agrafes galvanisées résinées	B	7.5	75	7.30	7.85
EM-20 CNK HA	Agrafes galvanisées résinées	B	5	50	8.85	9.55
EM-25 CNK HA	Agrafes galvanisées résinées	B	6	60	10.05	10.80
EM-30 CNK HA	Agrafes galvanisées résinées	B	6	60	10.60	11.40
EM-40 CNK HA**	Agrafes galvanisées résinées	B	2.5	50	12.40	13.35
	<b>pour pistolets électriques, AEG, Bosch, Metabo, B+D</b>					
ES-12 CNK HA	Agrafes galvanisées résinées	B	10.4	104	5.90	6.35
ES-15 CNK HA	Agrafes galvanisées résinées	B	7.8	78	6.20	6.70
ES-18 CNK HA	Agrafes galvanisées résinées	B	7.8	78	6.60	7.10
ES-23 CNK HA	Agrafes galvanisées résinées	B	5.2	52	7.20	7.75
ES-26 CNK HA	Agrafes galvanisées résinées	B	5.2	52	7.70	8.30
ES-30 CNK HA	Agrafes galvanisées résinées	B	5.2	52	8.40	9.05
ES-32 CNK HA	Agrafes galvanisées résinées	B	2.6	26	8.90	9.60
ES-35 CNK HA	Agrafes galvanisées résinées	B	2.6	26	9.40	10.10
ES-40 CNK HA	Agrafes galvanisées résinées	B	2.6	26	10.40	11.20
ES-26 CRF INOX HA	Agrafes inox résinées	B2	5.2	52	27.60	29.75
ES-30 CRF INOX HA	Agrafes inox résinées	B2	5.2	40	29.00	31.25
ES-40 CRF INOX HA	Agrafes inox résinées	B2	2	20	37.00	39.85
ES-Box	Agrafes galvanisées contenant: 2'000 pcs. ES-26 CNK HA, 2'000 pcs. ES-32 CNK HA 2'000 pcs. ES-40 CNK HA	B	1	1	61.50	66.25
	<b>pour Bostitch STCR 2619 (T5-6, H30-6)</b>					
FA-04 CNK**	Agrafes galvanisées	B	5	200	6.00	6.45
FA-06 CNK**	Agrafes galvanisées	B	5	200	6.65	7.15
FA-08 CNK**	Agrafes galvanisées	B	5	200	6.75	7.25
FA-10 CNK**	Agrafes galvanisées	B	5	200	6.85	7.40
FA-12 CNK**	Agrafes galvanisées	B	5	200	7.30	7.85
	<b>pour Bostitch STCR 5019, T15, T5-8, ET5, T16 STCR, H30-8</b>					
FB-06 CNK	Agrafes galvanisées	B	5	50	6.15	6.60
FB-08 CNK	Agrafes galvanisées	B	5	50	6.30	6.80
FB-10 CNK	Agrafes galvanisées	B	5	50	6.50	7.00
FB-12 CNK	Agrafes galvanisées	B	4	40	6.65	7.15
FB-14 CNK	Agrafes galvanisées	B	4	40	7.15	7.70
	<b>pour Senco</b>					
G-16 CNK HA	Agrafes galvanisées résinées	B	5.2	52	10.60	11.40
G-19 CNK HA	Agrafes galvanisées résinées	B	5.2	52	12.15	13.10
G-25 CNK HA	Agrafes galvanisées résinées	B	2.6	26	13.85	14.90
G-32 CNK HA	Agrafes galvanisées résinées	B	2.6	31.2	15.80	17.00
G-38 CNK HA	Agrafes galvanisées résinées	B	2.6	26	19.00	20.45

**Prix indicatifs munition**

No d'article	Désignation	Grp. R	Contenu		Prix TVA excl.		Prix TVA incl.	
			boîte x 1000	carton x 1000	/1000	/1000		
GA-16 CNK HA	Agrafes galvanisées résinées	B1	10	100	8.50	9.15		
GA-19 CNK HA	Agrafes galvanisées résinées	B1	10	100	9.45	10.20		
GA-25 CNK HA	Agrafes galvanisées résinées	B1	5	50	10.20	11.00		
GA-30 CNK HA	Agrafes galvanisées résinées	B1	5	50	11.75	12.65		
	<b>pour Haubold, Holz-Her</b>							
GB-25 CNK HA	Agrafes galvanisées résinées	B	2.4	24	13.85	14.90		
GB-32 CNK HA	Agrafes galvanisées résinées	B	2.4	24	17.50	18.85		
GB-38 CNK HA	Agrafes galvanisées résinées	B	2.4	24	18.25	19.65		
	<b>pour Atro, Bea, Bostitch</b>							
H-09 CNK HA	Agrafes galvanisées résinées	B	10	100	7.60	8.20		
H-12 CNK HA	Agrafes galvanisées résinées	B	7.5	75	8.05	8.65		
H-15 CNK HA	Agrafes galvanisées résinées	B	6.2	74.4	8.70	9.35		
H-18 CNK HA	Agrafes galvanisées résinées	B	5	50	9.55	10.30		
H-21 CNK HA	Agrafes galvanisées résinées	B	3.1	37.2	10.30	11.10		
H-25 CNK HA	Agrafes galvanisées résinées	B	3.1	37.2	11.75	12.65		
H-30 CNK HA	Agrafes galvanisées résinées	B	3.1	37.2	13.85	14.90		
H-32 CNK HA	Agrafes galvanisées résinées	B	3.1	37.2	14.05	15.15		
H-35 CNK HA	Agrafes galvanisées résinées	B	3.1	31	15.05	16.20		
H-40 CNK HA	Agrafes galvanisées résinées	B	3.1	31	15.55	16.75		
H-30 CRF INOX**	Agrafes inox	B2	2.5	25	33.35	35.90		
H-35 CRF INOX**	Agrafes inox	B2	3.1	31	37.45	40.35		
H-40 CRF INOX**	Agrafes inox	B2	3.1	31	42.50	45.75		
H-18 DNK**	Agrafes écartantes galvanisées	B2	5	50	10.30	11.10		
H-25 DNK**	Agrafes écartantes galvanisées	B2	2.5	25	13.65	14.70		
	<b>pour Atro, Bea, Bostitch, Haubold, Holz-Her, Senco</b>							
J-13 CNK HA	Pointes tête homme galvanisées résinées	B1	10	100	5.10	5.50		
J-16 CNK HA	Pointes tête homme galvanisées résinées	B1	10	100	5.60	6.05		
J-19 CNK HA	Pointes tête homme galvanisées résinées	B1	10	100	6.20	6.70		
J-25 CNK HA	Pointes tête homme galvanisées résinées	B1	5	60	7.20	7.75		
J-30 CNK HA	Pointes tête homme galvanisées résinées	B1	5	60	7.80	8.40		
J-32 CNK HA	Pointes tête homme galvanisées résinées	B1	5	60	8.40	9.05		
J-35 CNK HA	Pointes tête homme galvanisées résinées	B1	5	50	8.70	9.35		
J-38 CNK HA	Pointes tête homme galvanisées résinées	B1	5	50	9.40	10.10		
J-40 CNK HA	Pointes tête homme galvanisées résinées	B1	5	50	9.80	10.55		
J-45 CNK HA	Pointes tête homme galvanisées résinées	B1	4	40	12.10	13.05		
J-50 CNK HA	Pointes tête homme galvanisées résinées	B1	4	40	14.20	15.30		
J-16 CRF INOX	Pointes tête homme, Inox A2	B1	10	100	11.60	12.50		
J-19 CRF INOX	Pointes tête homme, Inox A2	B1	10	100	12.70	13.70		
J-25 CRF INOX	Pointes tête homme, Inox A2	B1	5	50	15.40	16.60		
J-30 CRF INOX	Pointes tête homme, Inox A2	B1	5	50	17.50	18.85		
J-32 CRF INOX	Pointes tête homme, Inox A2	B1	5	50	18.00	19.40		
J-40 CRF INOX	Pointes tête homme, Inox A2	B1	5	50	20.10	21.65		
J-35 CRF INOX	Pointes tête homme, Inox A2	B1	5	50	21.10	22.70		
J-50 CRF INOX	Pointes tête homme, Inox A2	B1	4	40	34.90	37.60		
J-Box	Pointes galvanisées contenant: 2'000 pcs. J-25 CNK HA, 2'000 pcs. J-32 CNK HA, 2'000 pcs. J-40 CNK HA, 2'000 pcs. J-50 CNK HA	B1	1	1	75.75	81.60		
	<b>divergentes VS57</b>							
J-16 DNK HA	Pointes tête homme divergentes VS57 galv. résinées	B1	10	100	19.35	20.85		
J-19 DNK HA**	Pointes tête homme divergentes VS57 galv. résinées	B1	10	100	24.15	26.00		



Prix indicatifs munition

No d'article	Désignation	Grp. R	Contenu		Prix TVA excl. /1000	Prix TVA incl. /1000
			boîte x 1000	carton x 1000		
JA-13 CNK	Pointes tête homme galvanisées	B1	20	200	10.05	10.80
JA-19 CNK	Pointes tête homme galvanisées	B1	20	200	11.40	12.30
JA-25 CNK	Pointes tête homme galvanisées	B1	10	200	12.15	13.10
	<b>pour Senco AY, Paslode</b>					
JM-16 CNK HA*	Pointes tête homme galvanisées résinées	B1	10	100	10.85	11.70
JM-19 CNK HA*	Pointes tête homme galvanisées résinées	B1	10	100	11.75	12.65
JM-25 CNK HA*	Pointes tête homme galvanisées résinées	B1	5	50	12.90	13.90
JM-30 CNK HA*	Pointes tête homme galvanisées résinées	B1	5	50	13.65	14.70
JM-32 CNK HA*	Pointes tête homme galvanisées résinées	B1	5	50	14.50	15.60
JM-35 CNK HA*	Pointes tête homme galvanisées résinées	B1	5	50	15.05	16.20
JM-38 CNK HA*	Pointes tête homme galvanisées résinées	B1	5	50	15.80	17.00
	<b>pour Atro, Bostitch 97</b>					
K-15 CNK HA	Agrafes galvanisées résinées	B	8	40	7.30	7.85
K-20 CNK HA	Agrafes galvanisées résinées	B	8	40	9.30	10.00
K-25 CNK HA	Agrafes galvanisées résinées	B	4	40	9.90	10.65
K-30 CNK HA	Agrafes galvanisées résinées	B	4	48	11.90	12.80
K-35 CNK HA	Agrafes galvanisées résinées	B	4	40	13.25	14.25
K-40 CNK HA	Agrafes galvanisées résinées	B	4	40	15.05	16.20
	<b>pour Atro, Bea, Senco N</b>					
L-19 CNK HA**	Agrafes galvanisées résinées	B	26	260	13.30	14.30
L-25 CNK HA**	Agrafes galvanisées résinées	B	19.1	150	14.30	15.40
L-28 CNK HA**	Agrafes galvanisées résinées	B	10	100	15.40	16.60
L-30 CNK HA	Agrafes galvanisées résinées	B	15.6	156	16.00	17.25
L-35 CNK HA	Agrafes galvanisées résinées	B	13.9	139	16.50	17.75
L-40 CNK HA	Agrafes galvanisées résinées	B	12.1	121	17.60	18.95
L-44 CNK HA	Agrafes galvanisées résinées	B	10.4	104	19.60	21.10
L-50 CNK HA	Agrafes galvanisées résinées	B	10.4	104	20.50	22.10
L-19 DNK*	Agrafes écartantes galvanisées	B	5.9	59	16.60	17.90
L-22 DNK*	Agrafes écartantes galvanisées	B	5	50	17.60	18.95
	<b>pour Atro, Bea, Haubold, Paslode</b>					
N-16 CNK HA	Pointes tête homme galvanisées résinées	B1	5	60	12.45	13.40
N-19 CNK HA	Pointes tête homme galvanisées résinées	B1	5	60	13.85	14.90
N-25 CNK HA	Pointes tête homme galvanisées résinées	B1	5	60	15.45	16.65
N-30 CNK HA	Pointes tête homme galvanisées résinées	B1	5	30	16.55	17.80
N-35 CNK HA	Pointes tête homme galvanisées résinées	B1	2.5	30	17.00	18.30
N-38 CNK HA	Pointes tête homme galvanisées résinées	B1	2.5	30	18.15	19.55
N-40 CNK HA	Pointes tête homme galvanisées résinées	B1	2.5	30	19.00	20.45
N-44 CNK HA	Pointes tête homme galvanisées résinées	B1	2.5	30	19.45	20.95
N-50 CNK HA	Pointes tête homme galvanisées résinées	B1	2.5	30	20.10	21.65
N-56 CNK HA	Pointes tête homme galvanisées résinées	B1	2.5	15	21.30	22.95
N-63 CNK HA	Pointes tête homme galvanisées résinées	B1	2.5	15	22.90	24.65
N-65 CNK HA	Pointes tête homme galvanisées résinées	B1	2.5	15	23.95	25.80
ND-38 CNK HA	Pointes tête homme galvanisées résinées	B1	2.5	15	27.95	30.10
ND-44 CNK HA	Pointes tête homme galvanisées résinées	B1	3	15	30.10	32.40
ND-50 CNK HA	Pointes tête homme galvanisées résinées	B1	2.5	10	33.00	35.55
ND-60 CNK HA	Pointes tête homme galvanisées résinées	B1	2.5	15	39.10	42.10
ND-63 CNK HA	Pointes tête homme galvanisées résinées	B1	2.5	15	41.15	44.30
ND-70 CNK HA*	Pointes tête homme galvanisées résinées	B1	2.5	10	46.15	49.70
ND-38 ALU*	Pointes tête homme alu	B2	2.5	15	43.95	47.35
ND-44 ALU*	Pointes tête homme alu	B2	2.5	10	46.40	49.95
ND-50 ALU*	Pointes tête homme alu	B2	2.5	15	52.55	56.60



Prix indicatifs munition

No d'article	Désignation	Grp. R	Contenu boîte x 1000	Contenu carton x 1000	Prix TVA excl. /1000	Prix TVA incl. /1000
NT-06 CST*	Agrafes galvanisées	B	6.1	240	5.40	5.80
NT-08 CST**	Agrafes galvanisées	B	4	240	5.75	6.20
NT-10 CST*	Agrafes galvanisées	B	3	300	6.10	6.55
O-06 CNK	Agrafes galvanisées	B	15	300	4.90	5.30
O-08 CNK	Agrafes galvanisées	B	10	200	5.15	5.55
O-10 CNK	Agrafes galvanisées	B	10	200	5.40	5.80
O-12 CNK	Agrafes galvanisées	B	10	100	5.65	6.10
O-14 CNK	Agrafes galvanisées	B	5	100	6.00	6.45
O-16 CNK	Agrafes galvanisées	B	5	100	6.45	6.95
O-19 CNK	Agrafes galvanisées	B	5	100	6.90	7.45
O-22 CNK	Agrafes galvanisées	B	5	100	8.05	8.65
O-25 CNK	Agrafes galvanisées	B	5	100	8.50	9.15
P-06 CNK	Agrafes galvanisées	B	10	100	5.90	6.35
P-08 CNK	Agrafes galvanisées	B	10	100	6.00	6.45
P-10 CNK	Agrafes galvanisées	B	8	80	6.65	7.15
P-12 CNK	Agrafes galvanisées	B	6	60	7.45	8.00
P-14 CNK	Agrafes galvanisées	B	6	60	8.20	8.85
	<b>pour Rapid 11,14, 24, 34, 54, 140</b>					
PF-06 CNK	Agrafes galvanisées	B	8	160	5.05	5.45
PF-09 CNK	Agrafes galvanisées	B	5	100	5.90	6.35
PF-12 CNK	Agrafes galvanisées	B	4	80	6.65	7.15
PF-14 CNK	Agrafes galvanisées	B	3	60	7.45	8.00
PF-16 CNK	Agrafes galvanisées	B	3	60	8.10	8.70
PF-Box	Agrafes galvanisées contenant: 2'000 pcs. PF-06 CNK, 5'000 pcs. PF-09 CNK, 2'000 pcs. PF-14 CNK	B	1	1	61.50	66.25
Q-38 CNK HA	Agrafes galvanisées résinées	B	8.8	88	25.00	26.95
Q-44 CNK HA	Agrafes galvanisées résinées	B	7.5	75	27.00	29.10
Q-50 CNK HA	Agrafes galvanisées résinées	B	7.5	75	29.30	31.55
Q-56 CNK HA	Agrafes galvanisées résinées	B	6.3	63	30.00	32.30
Q-63 CNK HA	Agrafes galvanisées résinées	B	5	50	32.60	35.10
Q-67 CNK HA	Agrafes galvanisées résinées	B	5	50	37.40	40.30
R-16 CLF	Agrafes bronzées	B	10	100	13.25	14.25
R-19 CLF	Agrafes bronzées	B	8	80	14.50	15.60
RB 25/25 CRF RI	Clous à tête ronde inox annelés	B2	2	50	60.00	64.60
	<b>pour Holz-Her, Bea, Bostitch, Hitachi, Duo-Fast</b>					
RK 29/50 BK	Clous à tête ronde clairs	B1	3	30	23.40	25.20
RK 29/60 BK	Clous à tête ronde clairs	B1	3	30	24.40	26.30
RK 29/65 BK	Clous à tête ronde clairs	B1	3	30	25.80	27.80
RK 29/70 BK	Clous à tête ronde clairs	B1	3	30	27.40	29.50
RK 29/76 BK	Clous à tête ronde clairs	B1	3	30	29.00	31.25
RK 31/80 BK	Clous à tête ronde clairs	B1	3	30	32.30	34.80
RK 31/90 BK	Clous à tête ronde clairs	B1	3	30	34.80	37.50
RK 34/100 BK	Clous à tête ronde clairs	B1	2	20	52.00	56.00
RK 38/100 BK	Clous à tête ronde clairs	B1	2	20	62.80	67.65
RK 38/110 BK	Clous à tête ronde clairs	B1	1.4	14	70.10	75.50
RK 38/120 BK	Clous à tête ronde clairs	B1	1.4	14	72.00	77.55
RK 38/130 BK	Clous à tête ronde clairs	B1	1.4	14	75.00	80.80
RK 46/145 BK	Clous à tête ronde clairs	B1	0.5	10	122.50	131.95
RK 46/160 BK	Clous à tête ronde clairs	B1	0.5	10	126.30	136.05

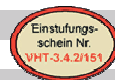

Prix indicatifs munition

No d'article	Désignation	Grp. R	Contenu		Prix TVA excl. /1000	Prix TVA incl. /1000
			boîte x 1000	carton x 1000		
RK 29/65 NK	Clous à tête ronde galvanisés	B1	3	30	36.20	39.00
RK 29/70 NK*	Clous à tête ronde galvanisés	B1	3	30	39.20	42.20
RK 31/80 NK*	Clous à tête ronde galvanisés	B1	3	30	46.00	49.55
RK 31/90 NK	Clous à tête ronde galvanisés	B1	3	30	51.90	55.90
RK 38/130 NK	Clous à tête ronde galvanisés	B1	1.4	14	92.40	99.50
RK 29/65 BK SCH	Clous à tête ronde clairs torsadés	B1	3	30	37.80	40.70
RK 29/70 BK SCH	Clous à tête ronde clairs torsadés	B1	3	30	39.70	42.75
RK 31/80 BK SCH	Clous à tête ronde clairs torsadés	B1	3	30	43.60	46.95
RK 31/90 BK SCH	Clous à tête ronde clairs torsadés	B1	3	30	48.60	52.35
RK-Box	Clous à tête ronde clairs contenant: 960 pcs. RK 28/65 BK 720 pcs. RK 31/90 BK	B1	1	1	113.65	122.40
	<b>pour Holz-Her Marathon 3525S, 3526S, 3528, 3512, 3514</b>					
RKM 25/50 BK	Clous-Coil clairs	B1	10	100	26.35	28.40
RKM 25/60 BK	Clous-Coil clairs	B1	8	80	27.80	29.95
RKM 25/70 BK	Clous-Coil clairs	B1	8	80	29.95	32.25
RKM 29/70 BK	Clous-Coil clairs	B1	6	60	36.15	38.95
RKM 29/80 BK	Clous-Coil clairs	B1	6	60	39.80	42.85
RKM 29/70 NK	Clous-Coil galvanisés	B1	6	60	47.15	50.80
RKM 29/80 NK	Clous-Coil galvanisés	B1	6	60	54.45	58.65
	<b>pour Bostitch N-16</b>					
RN 16/29/60 BK*	Clous demi-lune clairs	B1	2	69	47.15	50.80
RN 16/29/70 BK	Clous demi-lune clairs	B1	2	20	48.35	52.05
RN 16/31/80 BK	Clous demi-lune clairs	B1	2	20	55.10	59.35
RN 16/31/90 BK	Clous demi-lune clairs	B1	2	20	63.70	68.60
	<b>pour Senco, Paslode</b>					
RP 29/60 BK	Clous demi-lune clairs	B1	4	---	33.00	35.55
RP 29/65 BK	Clous demi-lune clairs	B1	3	30	35.35	38.05
RP 29/70 BK	Clous demi-lune clairs	B1	4	30	37.85	40.75
RP 31/80 BK	Clous demi-lune clairs	B1	3	20	50.10	53.95
RP 31/90 BK	Clous demi-lune clairs	B1	3	20	53.75	57.90
RP 29/70 NK	Clous demi-lune galvanisés	B1	6	60	59.85	64.45
RP 31/80 NK	Clous demi-lune galvanisés	B1	4.5	45	66.00	71.10
RP 31/90 NK	Clous demi-lune galvanisés	B1	4	40	57.65	62.10
	<b>pour Atro, Bostitch BCS4</b>					
S-32 CNK HA	Agrafes galvanisées résinées	B	10	100	14.90	16.05
S-38 CNK HA	Agrafes galvanisées résinées	B	10	100	17.20	18.50
S-44 CNK HA	Agrafes galvanisées résinées	B	8.7	87	19.10	20.55
S-50 CNK HA*	Agrafes galvanisées résinées	B	7.2	72	21.10	22.70
S-60 CNK HA*	Agrafes galvanisées résinées	B	5.8	72	23.10	24.90
S-19 DNK HA	Agrafes écartantes galvanisées résinées	B2	21.6	---	14.60	15.70
S-22 DNK HA	Agrafes écartantes galvanisées résinées	B2	18.7	---	15.50	16.70
S-25 DNK HA	Agrafes écartantes galvanisées résinées	B2	10	---	16.50	17.75
SD-40 CAL ALU	Pins alu (sans tête)	B1	5	10	55.40	59.65
SD-45 CAL ALU	Pins alu (sans tête)	B1	2.5	25	62.25	67.05
SD-50 CAL ALU	Pins alu (sans tête)	B1	2.5	25	66.80	71.95
SD-62 CAL ALU	Pins alu (sans tête)	B1	2.5	10	79.35	85.45

Prix indicatifs munition

No d'article	Désignation	Grp. R	Contenu	Contenu	Prix TVA excl.	Prix TVA incl.
			boîte x 1000	carton x 1000	/1000	/1000
	<b>pour Atro, Bea, Holz-Her, Senco</b>					
T 22/38 NK	Clous-T galvanisés	B1	10	100	31.45	33.85
T 22/44 NK	Clous-T galvanisés	B1	10	100	32.55	35.05
T 22/50 NK	Clous-T galvanisés	B1	10	100	34.80	37.50
T 22/65 NK	Clous-T galvanisés	B1	10	100	41.65	44.85
T 22/25 ST	Clous-T en acier	B1	2	20	42.85	46.15
TK-06 CLS	Agrafes bronzées acier	B	10	100	6.25	6.75
TK-08 CLS	Agrafes bronzées acier	B	10	100	6.45	6.95
TK-10 CLS	Agrafes bronzées acier	B	10	100	6.90	7.45
TK-12 CLS	Agrafes bronzées acier	B	7	70	7.50	8.10
TK-14 CLS	Agrafes bronzées acier	B	3.5	35	7.70	8.30
TK-16 CLS	Agrafes bronzées acier	B	3.5	35	8.20	8.85
V-04 CNK**	Agrafes galvanisées	B	20	300	5.15	5.55
V-06 CNK	Agrafes galvanisées	B	17.54	263.1	5.35	5.75
V-08 CNK	Agrafes galvanisées	B	15	225	5.65	6.10
V-10 CNK	Agrafes galvanisées	B	10	150	5.85	6.30
V-12 CNK	Agrafes galvanisées	B	10	150	6.45	6.95
V-14 CNK	Agrafes galvanisées	B	7.5	112.5	6.70	7.20
VS-06 CNK	Agrafes galvanisées	B	5	100	4.60	4.95
VX-06 CNK	Agrafes galvanisées	B	6	276	4.90	5.30
VX-08 CNK	Agrafes galvanisées	B	5	230	5.25	5.65
VX-10 CNK	Agrafes galvanisées	B	4	184	5.70	6.15
VX-12 CNK	Agrafes galvanisées	B	3	138	6.15	6.60
VX-14 CNK	Agrafes galvanisées	B	3	138	6.50	7.00
VZ-06 CNK	Agrafes galvanisées	B	6.7	268	5.00	5.40
VZ-08 CNK	Agrafes galvanisées	B	5	200	5.30	5.70
VZ-10 CNK	Agrafes galvanisées	B	3.3	184	5.80	6.25
VZ-12 CNK	Agrafes galvanisées	B	5	100	6.25	6.75
VZ-14 CNK	Agrafes galvanisées	B	4	80	6.65	7.15
	<b>pour Atro, Bea, Bostitch, Duo-Fast, Haubold, Holz-Her, Paslode, Senco</b>					
WN-09 BK	Clous ondulés clairs	B1	13.44	134.4	26.00	28.00
WN-12 BK	Clous ondulés clairs	B1	11.7	117	27.50	29.60
WN-15 BK	Clous ondulés clairs	B1	9.9	99	30.60	32.95
WN-25 BK	Clous ondulés clairs	B1	1.92	19.2	59.10	63.65
WP-75 CRF HA	Agrafes larges inox résinées	B2	2.9	29	94.70	102.00
WP-100 CRF HA	Agrafes larges inox résinées	B2	2.18	17	113.00	121.70
WP-110 CRF HA	Agrafes larges inox résinées	B2	1.45	14.5	120.20	129.45
WP-120 CRF HA	Agrafes larges inox résinées	B2	1.1	11	130.50	140.55
WP-130 CRF HA	Agrafes larges inox résinées	B2	1.1	11	143.30	154.35
WP-150 CRF HA	Agrafes larges inox résinées	B2	1.45	14.5	157.00	169.10
WP-160 CRF HA	Agrafes larges inox résinées	B2	1.1	11	185.20	199.45
WP-75 CSV HA	Agrafes larges galv. fortes résinées	B2	2.9	29	45.40	48.90
WP-100 CSV HA	Agrafes larges galv. fortes résinées	B2	2.18	21.8	57.80	62.25
WP-120 CSV HA	Agrafes larges galv. fortes résinées	B2	1.45	14.5	67.50	72.70
WP-130 CSV HA	Agrafes larges galv. fortes résinées	B2	1.1	11	72.30	77.85
WP-150 CSV HA	Agrafes larges galv. fortes résinées	B2	1.45	---	84.80	91.35
WP-160 CSV HA	Agrafes larges galv. fortes résinées	B2	1.45	14.5	93.10	100.25



**Prix indicatifs munition**

No d'article	Désignation	Grp. R	Contenu	Contenu	Prix TVA excl. /1000	Prix TVA incl. /1000
			boîte x 1000	carton x 1000		
WS-16 CNK HA	Agrafes galvanisées résinées	B	12.3	123	21.50	23.15
WS-19 CNK HA	Agrafes galvanisées résinées	B	10.8	108	24.40	26.30
WS-22 CNK HA**	Agrafes galvanisées résinées	B	9.4	94	26.60	28.65
WS-25 CNK HA	Agrafes galvanisées résinées	B	7.9	79	29.95	32.25
WS-32 CNK HA	Agrafes galvanisées résinées	B	6.5	65	31.70	34.15
WS-38 CNK HA	Agrafes galvanisées résinées	B	5	100	34.15	36.80
	<b>pour Bea, Duo-Fast, Haubold KG 700</b>					
Z-16 CNK HA*	Agrafes galvanisées résinées	B	27	270	9.20	9.90
Z-19 CNK HA*	Agrafes galvanisées résinées	B	23.8	238	9.40	10.10
Z-22 CNK HA*	Agrafes galvanisées résinées	B	20.6	206	10.10	10.90
Z-25 CNK HA	Agrafes galvanisées résinées	B	17.5	175	11.00	11.85
Z-30 CNK HA	Agrafes galvanisées résinées	B	14.3	143	11.60	12.50
Z-32 CNK HA	Agrafes galvanisées résinées	B	14.3	143	12.40	13.35
Z-35 CNK HA	Agrafes galvanisées résinées	B	12.7	127	13.60	14.65
Z-38 CNK HA	Agrafes galvanisées résinées	B	11.1	111	14.60	15.70
Z-40 CNK HA	Agrafes galvanisées résinées	B	11.1	111	14.90	16.05
Z-44 CNK HA	Agrafes galvanisées résinées	B	9.5	95	16.00	17.25
Z-50 CNK HA	Agrafes galvanisées résinées	B	9.5	95	17.80	19.15
Z-55 CNK HA	Agrafes galvanisées résinées	B	7.5	75	19.10	20.55
Z-60 CNK HA	Agrafes galvanisées résinées	B	7.5	75	20.50	22.10
Z-64 CNK HA	Agrafes galvanisées résinées	B	6	60	21.90	23.60
Z-67 CNK HA	Agrafes galvanisées résinées	B	6	60	24.20	26.05
Z-75 CNK HA	Agrafes galvanisées résinées	B	6	60	26.60	28.65
Z-19 CDNK HA	Agrafes écartantes galv. résinées	B	23.8	238	10.20	11.00
Z-22 CDNK HA	Agrafes écartantes galv. résinées	B	20.6	206	10.70	11.50
Z-25 CDNK HA	Agrafes écartantes galv. résinées	B	17.5	175	11.40	12.30
Z-28 DNK HA**	Agrafes écartantes galv. résinées	B	15	150	12.60	13.55
Z-25 CRF INOX*	Agrafes inox	B2	17.5	175	19.70	21.20
Z-32 CRF INOX	Agrafes inox	B2	14.3	143	25.30	27.25
Z-38 CRF INOX*	Agrafes inox	B2	11.1	111	33.10	35.65
Z-50 CRF INOX*	Agrafes inox	B2	9.5	95	38.70	41.70
Z-67 CRF INOX	Agrafes inox	B2	6	60	42.60	45.90
Z-40 CSV HA	Agrafes fortes galvanisées résinées	B	11.1	111	18.80	20.25
Z-50 CSV HA	Agrafes fortes galvanisées résinées	B	9.5	95	21.10	22.70
Z-60 CSV HA	Agrafes fortes galvanisées résinées	B	7.5	75	23.40	25.20
Z-64 CSV HA	Agrafes fortes galvanisées résinées	B	6	60	25.00	26.95
Z-50 CSV HA ETA	Agrafes fortes galvanisées résinées ETA	B	9.5	95	24.90	26.80
Z-64 CSV HA ETA	Agrafes fortes galvanisées résinées ETA	B	6	60	29.40	31.65
	<b>pour Holz-Her G</b>					
ZK-38 CNK HA	Agrafes galvanisées résinées	B	9.3	93	21.90	23.60
ZK-41 CNK HA	Agrafes galvanisées résinées	B	9.3	93	23.15	24.95
ZK-44 CNK HA	Agrafes galvanisées résinées	B	7.9	79	24.75	26.65
ZK-51 CNK HA	Agrafes galvanisées résinées	B	6.6	66	26.70	28.75
ZK-57 CNK HA	Agrafes galvanisées résinées	B	6.6	66	31.70	34.15
ZK-64 CNK HA	Agrafes galvanisées résinées	B	5.3	53	33.30	35.85
* Délai de livraison et minimum de commande sur demande						
** Jusqu'à épuisement du stock						
<b>Attention: Contenu des boîtes et des cartons peuvent varier!</b>						



PREBENA

AI1000P42.11



# 1

## Agrafeuses



01.03 ...



01.03 ...



01.03 ...



01.04 ...



01.04 ...



01.05 ...



01.05 ...



01.05 ...



01.06 ...



01.06 ...



01.07 ...



01.08 ...



01.08 ...



01.08 ...



01.09 ...



01.09 ...



01.09 ...



01.10 ...



01.10 ...



01.11 ...



01.12 ...





### Agrafeuse pneumatique 1XR-PF-16

Air d'échappement réglable, chargement par le bas, sans recul, amortisseur de bruit, sécurité à contact

**Utilisation:** barrières à vapeur, décorations, étiquettes, feuilles, isolation, papier, fixation d'isolation en plastique, moquettes etc.

no orig.	longueur d'agraffe mm	force de pression bar	consommation d'air par coup l	poids kg	RG	CHF pièce
1000.070	6-16	4-7	0.29	0.75	A	64.—

#### Agrafes

type	longueur mm	largeur de dos mm	côté mm	face mm
140	6-16	10.6	1.3	0.5

#### Agrafes

type	longueur mm	largeur de dos mm	côté mm	face mm
PF	6-16	10.6	1.25	0.5

#### Agrafes PF-BOX

no orig.	exécution	RG	box	CHF box
2000.189	zingué	B	5	41.—

*Livraison: 2000 pces. PF-06 CNK, 5000 pces. PF-09 CNK, 2000 pces. PF-14*

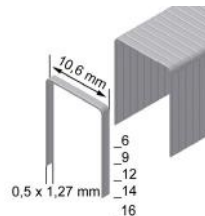

### Agrafeuses 1GP-A-16

Poids léger, levier de déclenchement confortable, verrouillage pratique du magasin, magasin de haute qualité avec chargement en dessous, tir coup par coup, poignée avec revêtement antiglisse.

**Utilisations:** tentures, étoffes, cuir, matériaux isolants, films, revêtements, etc.

no orig.	pour agrafes mm	force de pression bar	consommation d'air par coup l	poids kg	RG	CHF pièce
1000.061	4-16	4-6	0.27	0.86	A	350.—

#### Agrafes

type	longueur mm	largeur de dos mm	côté mm	face mm	page liste de prix
A	4-16	12.9	0.95	0.65	1

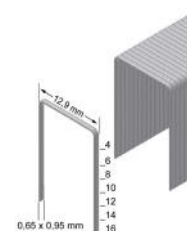

### Agrafeuse 1GP-A-16NH

Chargement par le bas, profondeur d'insertion 150 mm, léger pour le confort, chargement par le bas, poignée gommée ergonomique, déflecteur en arrière, avec matrice, presque plus de vibrations, consommation d'air bas.

**Domaines d'utilisation:** Pour agraffer les cartonnages, le carton, les matières plastiques etc.

no orig.	pour agrafes mm	force de pression bar	consommation d'air par coup l	poids kg	RG	CHF pièce
1000.010	4-16	4-6	0.27	1.1	A1	638.—

#### Agrafes

type	longueur mm	largeur de dos mm	côté mm	face mm	page liste de prix
A	4-16	12.9	0.95	0.65	1

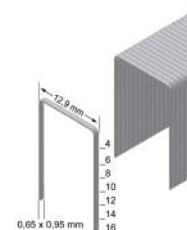

**Agrafeuses 1A-AZ16 BNH**

Profondeur d'insertion 140 mm, entraînement renforcé, amortisseur de bruit, **air d'échappement réglable**, poignée ergonomique caoutchoutée, appareil spécial avec matrice réglable.

**Utilisations:** pouragrafer les cartonnages, le carton, les matières plastiques, etc.

no orig.	pour agrafes mm	force de pression bar	consommation d'air par coup l	poids kg	RG	CHF pièce
1000.008	10-16	5-7	1.62	2.45	A1	1347.—

**Agrafes**

type	longueur mm	largeur de dos mm	côté mm	face mm	page liste de prix
AZ	10-16	12.05	1.3	0.6	1

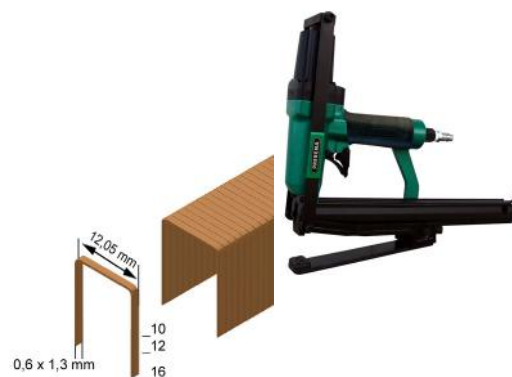
**Agrafeuse 1A-AZ25BNH**

Profondeur d'insertion 140 mm, entraînement renforcé, amortisseur de bruit, **air d'échappement réglable**, poignée ergonomique caoutchoutée, appareil spécial avec matrice réglable.

**Utilisations:** pouragrafer les cartonnages, le carton, les matières plastiques, etc.

no orig.	pour agrafes mm	force de pression bar	consommation d'air par coup l	poids kg	RG	CHF pièce
1000.066	12-25	5-7	1.62	2.45	A2	1435.—

**Agrafes**

type	longueur mm	largeur de dos mm	côté mm	face mm	page liste de prix
AZ	12-25	12.05	1.3	0.6	1

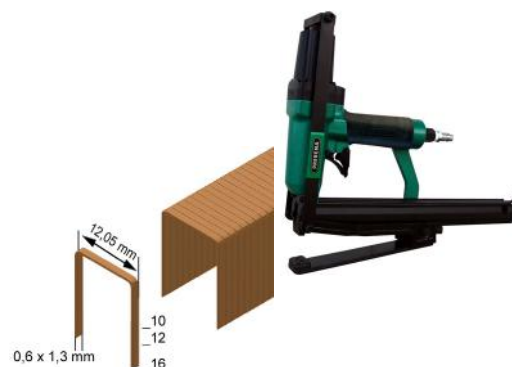
**Agrafeuse 1GP-A-16 LN50**

Pièces détachées optimisées, facile d'entretien, système de déverrouillage flexible, amortisseur de bruit, séquence de tir rapide, haute force, sans recul, long nez 50 mm, Regard de contrôle du niveau de remplissage du mazin

**Domaines d'utilisation:** Permet d'agrafer dans les angles ainsi que dans les rainures profondes. Pour la décoration d'intérieur, rembourrage.

no orig.	pour agrafes mm	force de pression bar	consommation d'air par coup l	poids kg	RG	CHF pièce
1000.015	4-16	4-6	0.5	1.1	A	625.—

**Agrafes**

type	longueur mm	largeur de dos mm	côté mm	face mm	page liste de prix
A	4-16	12.9	0.95	0.65	1

**Agrafeuses 1GP-D-16**

Long nez de l'outil, agréable à l'entretien, système de déclenchement léger, faibles bruits et vibrations, tir rapide, force de pénétration élevée, utilisation minimale d'air, sans recul, lucarne de l'état de charge du magasin.

**Domaines d'utilisation:** pour matériaux sensibles comme les films en plastique, le carton, etc.

no orig.	longueur d'agraffe mm	pression de travail bar	consommation d'air par coup l	poids kg	RG	CHF pièce
1000.009	4-16	4-7	0.27	0.86	A	350.—

**Agrafes**

type	longueur mm	largeur de dos mm	côté mm	face mm	page liste de prix
D	4-16	12.5	1.25	0.5	3

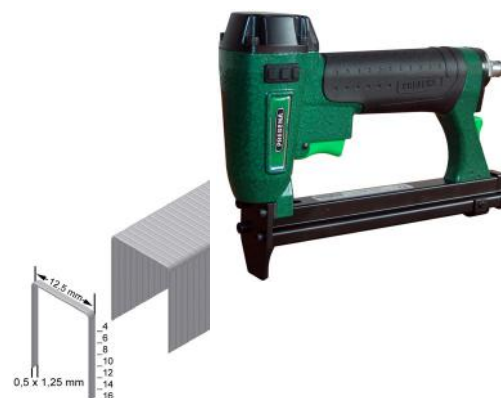

### Agrafeuse 1GP-V-16

Chargement par le bas, amortisseur de bruit, sans recul, sortie d'air, **sécurité à contact montable ultérieurement**, poignée gommée

**Domaines d'utilisation:** Pour les barrières pare-vapeur, capitonnage, carton, cartonnages, cuirs, décoration d'intérieur, étoffes, feuilles, fourrures, isolations, listes, plastique, revêtement de dos de meubles, stores, vannerie.

no orig.	pour agrafes mm	force de pression bar	consommation d'air par coup l	poids kg	RG	CHF pièce
1000.075	6-16	4-7	0.27	0.86	A	356.—

#### Agrafes

type	longueur mm	largeur de dos mm	côté mm	face mm	page liste de prix
V	6-14	9.0	0.75	0.6	9



### Agrafeuse Baublitz

Sécurité à contact, amortisseur de bruit, sans recul, sortie d'air, chargement par le bas, poignée gommée

**Domaines d'utilisation:** La petite agrafeuse pour éléments en bois, jouets, lambris, réparations précises et fines.

no orig.	pour agrafes mm	force de pression bar	consommation d'air par coup l	poids kg	RG	CHF pièce
1000.006	8-25	4-7	0.25	1	A	295.—

#### Agrafes

type	longueur mm	largeur de dos mm	côté mm	face mm	page liste de prix
O	8-25	4.5	0.95	0.66	7



### Agrafeuse 2p-ES-40 SDS

Sécurité à contact, amortisseur de bruit, sans recul, sortie d'air, **chargement par le bas**, poignée gommée, **coffre de transport plastique**

**Domaines d'utilisation:** Lambris, aménagement intérieur, caches, cloisons, constructions acoustiques, couvre-joint, dos de meubles, listes, panneaux, planches rabotées.

no orig.	pour agrafes mm	force de pression bar	consommation d'air par coup l	poids kg	RG	CHF pièce
1000.011	15-40	5-7	0.70	1.3	A	448.—

#### Agrafes

type	longueur mm	largeur de dos mm	côté mm	face mm	page liste de prix
ES	15-40	6.0	1.1	0.8	4

#### Agrafes

type	longueur mm	largeur de dos mm	côté mm	face mm	page liste de prix
E	15-40	5.7	1.25	1.05	3,4



### Butée pour planches rabotées pour 2p-ES-40 SDS

no orig.	no. d'art.	RG	CHF pièce
1110.006	240 003	A2	65.—

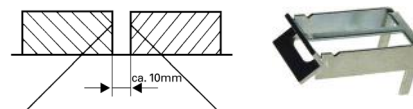

### Butée pour languettes pour 2p-ES-40 SDS

no orig.	no. d'art.	RG	CHF pièce
1110.007	240 007	A2	65.—

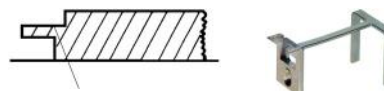

**Agrafeuse 2p-H-30SD**

Sécurité à contact, amortisseur de bruit, sans recul, sortie d'air, **chargement par le bas**, poignée gommée, **coffre de transport plastique**

**Domaines d'utilisation:** Aménagement intérieur, caches, cloisons, constructions acoustiques, couvre-joint, dos de meubles, lambris, listes, panneaux, planches rabotées, tavaillons.

no orig.	pour agrafes mm	force de pression bar	consommation d'air par coup l	poids kg	RG	CHF pièce
1000.012	12-30	5-7	0.70	1.25	A	622.—

**Agrafes**

type	longueur mm	largeur de dos mm	côté mm	face mm	page liste de prix
H	12-30	8.6	1.25	1.0	5

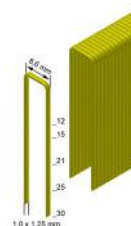
**Agrafeuse Combi 2p-J/ES-40Combi**

Sécurité à contact, **magasin combi**, sans recul, amortisseur de bruit, chargement par le bas, sortie d'air, poignée gommée, **coffre de transport plastique**

**Domaines d'utilisation:** Lambris, aménagement intérieur, caches, cadres, cloisons, isolements, liteaux de vitrage, tavaillons.

no orig.	pour agrafes mm	pour clous mm	force de pression bar	consommation d'air par coup l	poids kg	RG	CHF pièce
1000.013	15-40	19-40	4-7	0.63	2.2	A	498.—

**Agrafes**

type	longueur mm	largeur de dos mm	côté mm	face mm	page liste de prix
ES	15-40	6.0	1.1	0.8	4

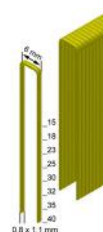
**Pointes**

type	longueur mm	fil mm	tête mm	page liste de prix
J	19-40	1.0x1.25	2.0x1.0	5

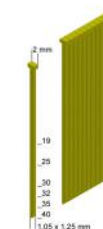
**Agrafeuse Combi Systainer Nr.9**

Sécurité à contact, **magasin combi**, sans recul, amortisseur de bruit, chargement par le bas, sortie d'air, poignée gommée, **dans le systainer**

no orig.	pour agrafes mm	pour clous mm	force de pression bar	consommation d'air par coup l	poids kg	RG	CHF pièce
1000.032	15-40	19-40	5-7	0.63	5.85	A	663.—

*Livraison: Agrafeuse pneumatique Combi 2p-J/ES-40 Combi, ES-40 CNK HA 2'600 pces., J-40 CNK HA 5'000 pces., huile pneumatique 500 ml 1 tube.*

**Agrafes**

type	longueur mm	largeur de dos mm	côté mm	face mm	page liste de prix
ES	15-40	6.0	1.1	0.8	4

**Pointes**

type	longueur mm	fil mm	tête mm	page liste de prix
J	19-40	1.0x1.25	2.0x1.0	5

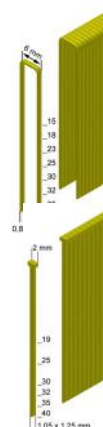
**Butée pur planches rabotées pour 2p-J/ES-40Combi**

no orig.	no. d'art.	RG	CHF pièce
1110.016	241 003	A2	65.—

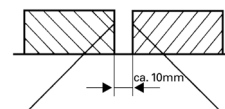

**Butée pour languettes pour 2p-J/ES-40Combi**

no orig.	no. d'art.	RG	CHF pièce
1110.017	241 007	A2	65.-

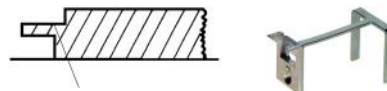

**Agrafeuse 3GP-E-40**

Pièces détachées optime, agréable à l'entretien, système de déclenchement léger, faibles bruits et vibrations, tir rapide, force de pénétration élevée, utilisation minimale d'air, sans recul, lucarne de l'état de charge du magasin, **coffre de transport plastique**

**Domaines d'utilisation:** Pour cadres, caisses, carton-plâtre, claire-voie, coffrages, emballages, étagères, industrie du meuble, lambris, maisons préfabriquées et beaucoup plus.

no orig.	pour agrafes mm	force de pression bar	consommation d'air par coup l	poids kg	RG	CHF pièce
1000.019	15-40	5-7	0.95	1.7	A1	727.-

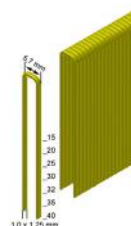

**Agrafes**

type	longueur mm	largeur de dos mm	côté mm	face mm	page liste de prix
E	15-40	5.7	1.25	1.05	3,4

**Agrafeuse 3GP-H-40**

Sécurité à contact, **puissance exceptionnelle**, amortisseur de bruit, sans recul, chargement par le bas, sortie d'air, poignée gommée, **coffre de transport plastique**

**Domaines d'utilisation:** Pour cadres, caisses, carton-plâtre, claire-voie, coffrages, emballages, étagères, industrie du meuble, lambris, maisons préfabriquées, moulures profilées, palettes, panneaux, planches rabotées, second-oeuvre intérieur.

no orig.	pour agrafes mm	force de pression bar	consommation d'air par coup l	poids kg	RG	CHF pièce
1000.020	15-40	5-7	1.28	1.83	A1	759.-

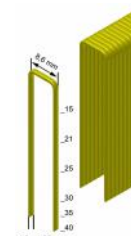

**Agrafes**

type	longueur mm	largeur de dos mm	côté mm	face mm	page liste de prix
H	15-40	8.6	1.25	1.05	5

**Agrafeuses 4c-L-50**

Sécurité de déclenchement, amortisseur de bruit, sans recul, butée multifonctions avec réglage de la profondeur pivotant sur 180°, réglage de l'évacuation de l'air, poignée caoutchoutée, canal de tir à verrouillage à loqueteau, **mallette en tôle**

**Utilisations:** caisses, emballages, Fermacell, placoplâtre, panneaux agglomérés, coffrages, bardeaux en bitumes, construction de fenêtres et de portes.

no orig.	pour agrafes mm	force de pression bar	consommation d'air par coup l	poids kg	RG	CHF pièce
1000.057	19-50	5-8	1.72	2.2	A1	778.-

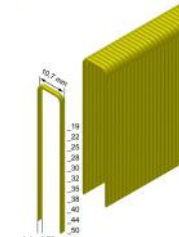

**Agrafes**

type	longueur mm	largeur de dos mm	côté mm	face mm	page liste de prix
L	19-50	10.7	1.4	1.65	6

**Agrafeuse 4c-Z-50**

Sécurité à contact, amortisseur de bruit, sans recul, sortie d'air, poignée gommée, **fermeture de serrage canal de tir, mallette en tôle**

**Domaines d'utilisation:** Fermacell, pour bardeaux, caisses, carton-plâtre, cartons d'emballages sur bois, emballages, faux-planchers, frises, isolations, lambrissage de chalets et de toiture, maisons préfabriquées, meubles, palettes, panneaux agglomérés, Pavatex, parquet, planches rabotées, production de cercueils, revêtement de portes et armoires, tavaillons.

no orig.	pour agrafes mm	force de pression bar	consommation d'air par coup l	poids kg	RG	CHF pièce
1000.056	16-50	5-8	2.2	2.2	A	748.—

**Agrafes**

type	longueur mm	largeur de dos mm	côté mm	face mm	page liste de prix
Z	16-50	11.2	1.65	1.4	10

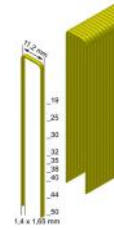
**Agrafeuses Slider 4C**

Avec agrafeuse à air comprimé PREBENA 4c-Z50, aucun raccordement électrique n'est requis, commande électrique ou pneumatique, placer les agrafes à intervalles précis et réguliers, respect exact des distances entre les agrafes et les bords selon la statique, angle d'agrafage de 30° selon l'Eurocode 5. Un seul coup possible des deux côtés à tout moment, protection contre les tirs à vide, applicable dans les deux sens, dimension d'écartement réglable entre agrafes 40, 60, 80, 110 mm, support de guidage, guide latérale réglable jusqu'à 140 mm, sécurité de déclenchement - fonction uniquement avec la machine montée, peut être utilisé des deux côtés - convient également pour une utilisation par deux personnes, réglage en profondeur, roues caoutchoutées, air de sortie réglable, verrouillage rapide des outils.

**Utilisations:** Pan.de particules, pan.3 plis (OSB)

no orig.	pour agrafes mm	force de pression bar	consommation d'air par coup l	poids kg	RG	CHF pièce
1000.071	16-50	5-8	1.72	8.3	C2	4755.—

**Agrafes**

type	longueur mm	largeur de dos mm	côté mm	face mm	page liste de prix
Z	16-50	11.2	1.65	1.4	10

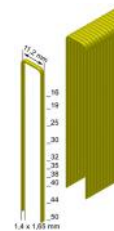
**Adaptateur de barre Slidefix 4C**

Pour machines 4c, Angle des agrafes 30° de Eurocode 5.



no orig.	poids kg	RG	CHF pièce
1110.022	0.45	A2	249.—

**Adaptateur de barre Slidefix 5C**

Pour machines 5C, Angle des agrafes 30° de Eurocode 5



no orig.	poids kg	RG	CHF pièce
1110.023	0.45	A2	269.—



### Agrafeuses 4c-WS38

Entraînement renforcé, air d'échappement réglable, sécurité de déclenchement, déclenchement au contact, protection anti-empreintes amovible, amortisseur de bruit, poignée caoutchoutée.

**Utilisations:** caisses, emballages, palettes en carton, construction de fenêtres, matériaux sablés comme par ex.: bardeaux en bitumes, carton bitumé, etc.

no orig.	pour agrafes mm	force de pression bar	consommation d'air par coup l	poids kg	RG	CHF pièce
1000.058	16-38	5-8	1.36	2.6	A	1183.—

#### Agrafes

type	longueur mm	largeur de dos mm	côté mm	face mm	page liste de prix
WS	16-38	26.5	1.6	1.4	10



### Agrafeuses 4c-WZ38BNH

Profondeur d'insertion 220 mm, entraînement renforcé, bouchon de l'air d'échappement réglable sur 360°, sécurité de déclenchement, déclenchement au contact, amortisseur de bruit, poignée ergonomique caoutchoutée, appareil spécial avec matrice réglable.

**Utilisations:** pour agraffer les cartonnages, le carton, les matières plastiques, etc.

no orig.	pour agrafes mm	force de pression bar	consommation d'air par coup l	poids kg	RG	CHF pièce
1000.067	24-38	5-8	1.45	3.71	A2	2510.—

#### Agrafes

type	longueur mm	largeur de dos mm	côté mm	face mm	page liste de prix
WZ	24-38	26.25	1.6	1.25	10



### Agrafeuses 4c-WZ38BNH-400

Profondeur d'insertion 400 mm, entraînement renforcé, fermeture rapide de l'outil, bouchon de l'air d'échappement réglable sur 180°, sécurité de déclenchement, déclenchement au contact, amortisseur de bruit, poignée ergonomique caoutchoutée, appareil spécial avec matrice réglable.

**Utilisations:** pour agraffer les cartonnages, le carton, les matières plastiques, etc.

no orig.	pour agrafes mm	force de pression bar	consommation d'air par coup l	poids kg	RG	CHF pièce
1000.068	32-38	5-8	1.45	4.3	A2	3660.—

#### Agrafes

type	longueur mm	largeur de dos mm	côté mm	face mm	page liste de prix
WZ	32-38	26.25	1.6	1.25	10



### Agrafeuses 5c-Z-75

Sécurité à contact, amortisseur de bruit, sans recul, air d'échappement réglable, poignée caoutchoutée, **mallette métallique**

**Utilisations:** Caissons, emballages, Fermacell, placoplâtre, panneaux agglomérés, coffrages, sous-constructions, bardeaux en bitumes, constructions de fenêtres et de portes, carton, etc.

no orig.	pour agrafes mm	force de pression bar	consommation d'air par coup l	poids kg	RG	CHF pièce
1000.055	35-75	5-8	2.3	2.8	A1	849.—

#### Agrafes

type	longueur mm	largeur de dos mm	côté mm	face mm	page liste de prix
Z	35-75	11.2	1.65	1.4	10



**Agrafeuses Slider 5C**

Avec agrafeuse à air comprimé PREBENA 5c-Z-75, aucun raccordement électrique n'est requis, commande électrique ou pneumatique, placer les agrafes à intervalles précis et réguliers, respect exact des distances entre les agrafes et les bords selon la statique, angle d'agrafage de 30° selon l'Eurocode 5. Un seul coup possible des deux côtés à tout moment, protection contre les tirs à vide, applicable dans les deux sens, dimension d'écartement réglable entre agrafes 40, 60, 80, 110 mm, support de guidage, guide latérale réglable jusqu'à 140 mm, sécurité de déclenchement - fonction uniquement avec la machine montée, peut être utilisé des deux côtés - convient également pour une utilisation par deux personnes, réglage en profondeur, roues caoutchoutées, air de sortie réglable, verrouillage rapide des outils.



**Utilisations:** Pan.de particules, pan.3 plis (OSB)

no orig.	longueur d'agraffe mm	pression de travail bar	consommation d'air par coup l	poids kg	RG	CHF pièce
1000.072	35-75	5-8	2.3	9.98	C2	4855.-

**Agrafes**

type	longueur mm	largeur de dos mm	côté mm	face mm	page liste de prix
Z	35-75	11.2	1.65	1.4	10

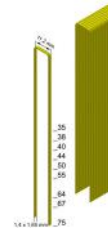
**Agrafeuses 5c-Q-67**

Sécurité de déclenchement, amortisseur de bruit, sans recul, réglage de l'évacuation de l'air, poignée caoutchoutée, mallette en tôle

**Utilisations:** maisons préfabriqués, coffrages, plaques de protection, palettes, Fermacell, construction de fenêtres et de portes, etc.

no orig.	pour agrafes mm	force de pression bar	consommation d'air par coup l	poids kg	RG	CHF pièce
1000.059	38-67	5-8	1.25	2.6	A1	1065.-

**Agrafes**

type	longueur mm	largeur de dos mm	côté mm	face mm	page liste de prix
Q	38-67	11.2	1.64	1.87	7

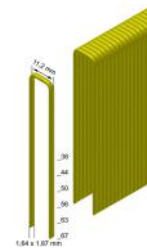
**Agrafeuses industrielles MODUL 11-Z64**

Refroidissement du tampon par l'air d'échappement de l'appareil, volume d'air important à l'intérieur du boîtier, agrafage rapide, fréquence de tir max. 12 coups/seconde.

**Utilisation:** emploi industriel

no orig.	pour agrafes mm	force de pression bar	consommation d'air par coup l	poids kg	RG	CHF pièce
1000.065	50-64	4.5-7.5	1.8	9.75	A	p)

p) prix sur demande

**Agrafes**

type	longueur mm	largeur de dos mm	côté mm	face mm	page liste de prix
Z	50-64	11.2	1.65	1.4	10





### Construction Fermacell

CDNK = Agrafes s'écartantes

CNK = Agrafes galvanisées

HA = Résiné

#### Recommandé suivant DIN 1052, testé par Felswerke

plaque fermacell mm	matériau	longueur d'agraffe mm	type
10	sur Fermacell 10.0 mm	19	Z-19 CDNK HA
10	sur Fermacell 12.5 mm	19	Z-19 CDNK HA
12.5	sur Fermacell 12.5 mm	22	Z-22 CDNK HA
12.5	sur Fermacell 15.0 mm	25	Z-25 CDNK HA
15	sur Fermacell 15.0 mm	25	Z-25 CDNK HA
10	sur bois	32	Z-32 CNK HA
12.5	sur bois	35	Z-35 CNK HA
15	sur bois	44	Z-44 CNK HA
10	sur bois (statique)	44	Z-44 CNK HA
12.5	sur bois (statique)	44	Z-44 CNK HA
15	sur bois (statique)	50	Z-50 CNK HA
18	sur bois (statique)	50	Z-50 CNK HA
2x10	Grenier-sec	19	Z-19 CDNK HA
2x15	Grenier-sec	22	Z-22 CDNK HA



#### Agrafeuse au dos large 9x-WP-130

Réglage de profondeur réglable grâce à la butée de profondeur, travail sans faire de marques, sécurité à contact, **sécurité pour coup à vide**, tire au coup par coup et en série, haute puissance de frappe, sans recul, amortisseur de bruit, magasin massif, chargement rapide, poignée gommée, **coffret métallique**

**Domaines d'utilisation:** Panneau isolant en cellulose, panneau léger en laine de bois, panneau sandwich, panneau en fibres de bois isolantes, panneau isolant laine minérale, etc.

no orig.	pour agrafes mm	force de pression bar	consommation d'air par coup l	poids kg	RG	CHF pièce
1000.052	75-130	5-8	2.9	5.8	A1	1098.-

Recommandée pour Gutex, Steico, Pavatex, Homatherm



#### Agrafes

En savoir plus sur les panneaux en fibres tendres et agrafes WP, informations à télécharger sur le site [www.Prebena.ch](http://www.Prebena.ch).



type	longueur mm	largeur de dos mm	côté mm	face mm	page liste de prix
WP	75-130	26.7	2.08	1.8	9

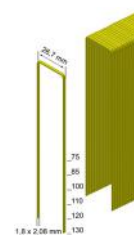

#### Agrafeuse au dos large 9x-WP-160

Réglage de profondeur réglable grâce à la butée de profondeur, travail sans faire de marques, sécurité à contact, **sécurité pour coup à vide**, tire au coup par coup et en série, haute puissance de frappe, sans recul, amortisseur de bruit, magasin massif, chargement rapide, poignée gommée, **coffret métallique**

**Domaines d'utilisation:** Panneau isolant en cellulose, panneau léger en laine de bois, panneau sandwich, panneau en fibres de bois isolantes, panneau isolant laine minérale, etc.

no orig.	pour agrafes mm	force de pression bar	consommation d'air par coup l	poids kg	RG	CHF pièce
1000.053	75-160	5-8	2.9	6.3	A1	1298.-

Recommandée de Gutex, Steico, Pavatex, Homatherm



#### Agrafes

En savoir plus sur les panneaux en fibres tendres et agrafes WP, informations à télécharger sur le site [www.Prebena.ch](http://www.Prebena.ch).



type	longueur mm	largeur de dos mm	côté mm	face mm	page liste de prix
WP	75-160	26.7	2.08	1.8	9

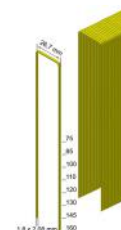

**Agrafeuses industrielles MODUL WP-130**

Refroidissement du tampon par l'air d'échappement de l'appareil, volume d'air important à l'intérieur du boîtier, agrafage rapide, fréquence de tir max. 12 coups/seconde.

**Utilisation:** emploi industriel

no orig.	pour agrafes mm	force de pression bar	consommation d'air par coup l	poids kg	RG	CHF pièce
1000.064	75-130	5-7.5	5.1	15.5	A1	p)

p) prix sur demande

**Agrafes**

En savoir plus sur les panneaux en fibres tendres et agrafes WP, informations à télécharger sur le site [www.Prebena.ch](http://www.Prebena.ch).

type	longueur mm	largeur de dos mm	côté mm	face mm	page liste de prix
WP	75-130	26.7	2.08	1.8	9

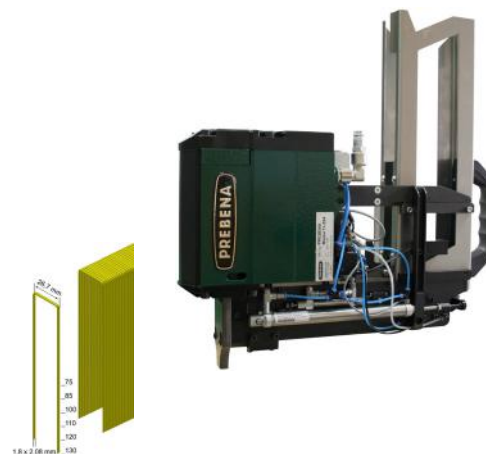
**Agrafeuses pour cartons KTVH-B19D**

**Fonctionnement à l'air comprimé**, amortisseur de bruit, sans recul, recharge simple, tirs rapides, poignée caoutchoutée

**Utilisations:** fermeture de couvercles et de fonds de cartons vides en carton ondulé simple et carton ondulé double.

no orig.	pour agrafes mm	force de pression bar	consommation d'air par coup l	poids kg	RG	CHF pièce
1000.060	16-19	5-7	0.12	2	A1	580.—

**Agrafes**

type	longueur mm	largeur de dos mm	côté mm	face mm	page liste de prix
B	16-19	34.75	2.3	0.92	1

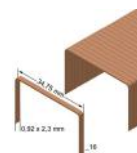
**Agrafeuses pour cartons KTVH-R19D**

**Fonctionnement à l'air comprimé**, amortisseur de bruit, sans recul, recharge simple, tirs rapides, poignée caoutchoutée.

**Utilisations:** fermeture de couvercles et de fonds de cartons vides en carton ondulé simple et carton ondulé double. Aucun dommage des articles. Les agrafes se plis d'elles-mêmes dans la dernière couche du carton.

no orig.	pour agrafes mm	force de pression bar	consommation d'air par coup l	poids kg	RG	CHF pièce
1000.041	16-19	5-7	0.12	2	A1	580.—

**Agrafes**

type	longueur mm	largeur de dos mm	côté mm	face mm	page liste de prix
R	16-19	31.85	0.9	1.9	7

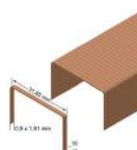
**Agrafeuses pour cartons KTVH-B22D**

**Fonctionnement à l'air comprimé**, amortisseur de bruit, sans recul, recharge simple, tirs rapides, poignée caoutchoutée.

**Utilisations:** fermeture de couvercles et de fonds de cartons vides en carton ondulé simple et carton ondulé double. Aucun dommage des articles. Les agrafes se plis d'elles-mêmes dans la dernière couche du carton.

no orig.	pour agrafes mm	force de pression bar	consommation d'air par coup l	poids kg	RG	CHF pièce
1000.035	19-22	5-7	0.12	2	A1	645.—

**Agrafes**

Agrafes bronzées

type	longueur mm	largeur de dos mm	côté mm	face mm	page liste de prix
B-16 CLF	19-22	34.75	2.3	0.92	1

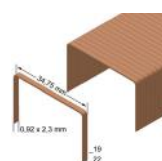

**Agrafeuses pour cartons KTVH-B19H**

**Emploi manuel:** déploiement de forces minime, recharge simple, réglage de la hauteur, protection en caoutchouc de la poignée, poignée supplémentaire

**Utilisations:** fermeture de couvercles et de fonds de cartons vides en carton ondulé simple et ondulé double.

no orig.	pour agrafes mm	poids kg	RG	CHF pièce
1000.028	16-19	2	A1	289.—

**Agrafes**

type	longueur mm	largeur de dos mm	côté mm	face mm	page liste de prix
B	16-19	34.75	2.3	0.92	1

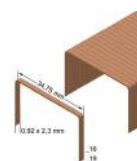

**Agrafeuses pour cartons KTVH-R19H**

**Emploi manuel:** déploiement de forces minime, recharge simple, réglage de la hauteur, protection en caoutchouc de la poignée, poignée supplémentaire

**Utilisations:** fermeture de couvercles et de fonds de cartons vides en carton ondulé simple et carton ondulé double. Aucun dommage des articles. Les agrafes se plis d'elles-mêmes dans la dernière couche du carton.

no orig.	pour agrafes mm	poids kg	RG	CHF pièce
1000.034	16-19	2	A1	289.—

**Agrafes**

type	longueur mm	largeur de dos mm	côté mm	face mm	page liste de prix
R	16-19	31.85	0.9	1.9	7

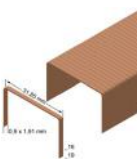

**Agrafeuse pour fonds de carton KV-B-19BHD\***

**A air comprimé,** actionnée par une pédale mécanique ou à air comprimé.

**Domaines d'utilisation:** Agrafeuse de sol pour emballages.

no orig.	pour agrafes mm	force de pression bar	consommation d'air par coup l	poids kg	RG	CHF pièce
1000.027	16-19	6-8	3.1	20	A1	2522.—

**Agrafes**

type	longueur mm	largeur de dos mm	côté mm	face mm	page liste de prix
B	16-19	34.75	2.3	0.92	1

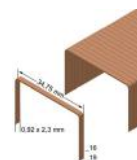

**Agrafeuse pour fonds de carton KV-B-19BHF\***

**Valve à pédale,** actionnée par une pédale mécanique ou à air comprimé.

**Domaines d'utilisation:** Agrafeuse de sol pour emballages.

no orig.	pour agrafes mm	force de pression bar	consommation d'air par coup l	poids kg	RG	CHF pièce
1000.026	16-19	6-8	3.1	20	A1	2037.—

**Agrafes**

type	longueur mm	largeur de dos mm	côté mm	face mm	page liste de prix
B	16-19	34.75	2.3	0.92	1

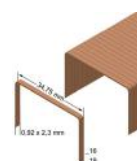

PREBENA

**PREBENA**

Seestraße 20-26  
D-63679 Schotten

DN-T



# 2

## Cloueurs pour pointes



02.03 ...



02.03 ...



02.03 ...



02.04 ...



02.04 ...



02.04 ...



02.05 ...



02.05 ...

-Typ: **2P-J50SDS**

Bj: xxxx

— J 16 - J 50

*P<sub>s</sub> max:*

7 bar / 100 psi

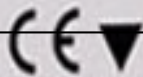



**Cloueur pour pointes 1GP-ALK35**

Manutention optimale pour une utilisation polyvalente, léger pour un confort d'utilisation optimal, levier de déclenchement convivial, verrouillage pratique du magasin, chargeur latéral de haute qualité pour un chargement plus rapide, déclenchement simple, poignée ergonomique avec revêtement antidérapant, regard de visualisation du niveau de remplissage, protection contre les tirs vides.

**Domaines d'utilisation:** Fixation invisible avec des pointes pour baguettes de décoration, construction de meubles, encadrement de tableaux, liteaux de vitrage, rosaces.

no orig.	pour pins mm	force de pression bar	consommation d'air par coup l	poids kg	RG	CHF pièce
1010.008	12-35	4-7	0.36	0.97	A	498.—

**Pins**

type	longueur mm	fil mm	page liste de prix
AL	12-20	0.64	1

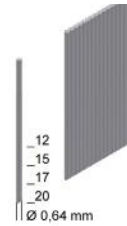

**Cloueur pour pointes 2m-GA-32SDS**

Sécurité à contact, chargement par le bas, amortisseur de bruit, sans recul, poignée gommée, **coffre de transport plastique**

**Domaines d'utilisation:** Pour baguettes de décoration, encadrement de tableaux, fixation des éléments en bois pré-collé, liteaux de vitrage.

no orig.	pour pins mm	force de pression bar	consommation d'air par coup l	poids kg	RG	CHF pièce
1010.002	16-32	4-7	0.55	1.7	A	758.—

**Pins**

type	longueur mm	fil mm	page liste de prix
GA	16-32	1.0x1.25	5

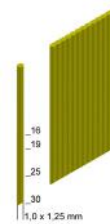

**Cloueur pour pointes 2f-J-32SD**

Sécurité à contact, **chargement par le côté**, amortisseur de bruit, sans recul, **poignée gommée**

**Domaines d'utilisation:** Cache, cadres d'images, liteaux de cadres, de plinthes et de vitrage.

no orig.	pour clous mm	force de pression bar	consommation d'air par coup l	poids kg	RG	CHF pièce
1010.003	13-32	4-7	0.4	1.1	A	351.—

**Pointes**

type	longueur mm	fil mm	tête mm	page liste de prix
J	13-32	1.0x1.25	2.0x1.0	5

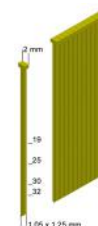

**Cloueur pour pointes pour tringles à rideaux 2f-J-32VS57/2**

Sécurité à contact, **chargement par le côté**, amortisseur de bruit, sans recul, **spécialisé pour les tringles à rideaux**, poignée gommée

**Domaines d'utilisation:** Pour les tringles à rideaux VS57 utilisez le type J-16 DNK HA divergent.

**Important:** En effectuant une insertion en queue d'aronde, vous obtenez une valeur à l'arrachage plus élevée.

no orig.	pour clous mm	force de pression bar	consommation d'air par coup l	poids kg	RG	CHF pièce
1010.004	13-32	4-7	0.4	1.1	A	527.—

**Pointes**

type	longueur mm	fil mm	tête mm	page liste de prix
J	13-32	1.05x1.25	2.0x1.0	5

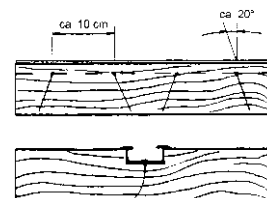
**Butée de vitre pour 2f-J-32 SD + 2f-J-32VS57/2**

no orig.	no. d'art.	RG	CHF pièce
1110.003	340 023	A2	60.—

**Cloueur pour pointes 2p-J-50SDS**

Sécurité à contact, chargement par le côté, amortisseur de bruit, sans recul, poignée gommée, **coffre de transport plastique**

**Domaines d'utilisation:** Cache, cadres d'images, liteaux de cadres, de plinthes et de vitrage.

no orig.	pour clous mm	force de pression bar	consommation d'air par coup l	poids kg	RG	CHF pièce
1010.006	16-50	5-7	0.75	1.25	A	448.—

**Pointes**

type	longueur mm	fil mm	tête mm	page liste de prix
J	16-50	1.05x1.25	2.0x1.0	5

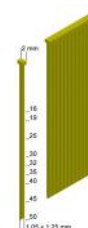
**Butée de vitre pour 2p-J-50 SDS**

no orig.	no. d'art.	RG	CHF pièce
1110.005	340 026	A2	65.—

**Cloueurs pour pointes 2p-J-50STVN**

Pour **parcloles**, sécurité de déclenchement, magasin rechargeable latéralement, sans recul, amortisseur de bruit, réglage de l'évacuation de l'air, **mallette en matière plastique**

**Utilisations:** Pour la fixation de parcloses invisibles, idéal pour vitrages à sec ou au silicone. Grâce à un outil développé spécialement, les pointes peuvent être traitées directement dans la rainure.

no orig.	pour clous mm	force de pression bar	consommation d'air par coup l	poids kg	RG	CHF pièce
1010.072	16-50	4-7	0.7	1.55	A1	968.—

**Pointes**

type	longueur mm	fil mm	tête mm	page liste de prix
J	16-50	1.05x1.25	2.0x1.0	5

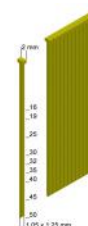



**Cloueur pour pointes 3c-N-65**

Sécurité à contact, tire au coup par coup et en série, **outil pliable**, chargement par l'arrière, sortie d'air, embout de protection, poignée gommée, **coffre de transport plastique**

**Domaines d'utilisation:** Cache, cadres d'images, liteaux de cadres, de plinthes et de vitrage et aussi bois dur.

no orig.	pour clous mm	force de pression bar	consommation d'air par coup l	poids kg	RG	CHF pièce
1010.042	25-65	5-8	1.05	1.74	A	948.—

**Pointes**

type	longueur mm	fil mm	tête mm	page liste de prix
N	25-65	1.36x1.65	2.8x1.3	6

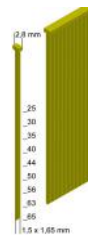

**Cloueurs T 5s-T-65**

Avec déclenchement unique ou au contact, sécurité de déclenchement, **sortie d'air réglable**, sans recul, amortisseur de bruit, **mallette en matière plastique**.

**Domaines d'utilisation:** maisons préfabriquées, caisses, palettes, réduits, emballage, tôles, profilés en aluminium, voliges, terrasses.

no orig.	pour clous mm	force de pression bar	consommation d'air par coup l	poids kg	RG	CHF pièce
1010.074	18-65	5-8	2.4	2.8	A	1043.—

**Clous-T**

type	longueur mm	fil mm	tête mm	page liste de prix
T	18-65	2.2	7.0x1.8	9





# 3

## Cloueurs à tête ronde, ancre et ondulé

3

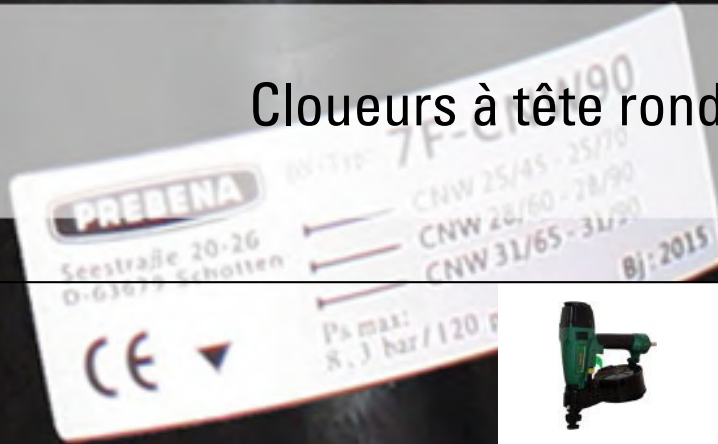

03.03 ...



03.03 ...



03.03 ...



03.04 ...



03.04 ...



03.04 ...



03.05 ...



03.05 ...



03.05 ...



03.05 ...



03.06 ...



03.06 ...



03.06 ...



03.07 ...



03.07 ...



03.07 ...



03.08 ...



03.08 ...



03.08 ...



**Cloueur pneumatique 3GP-CNH-50**

Avec déclenchement unique ou au contact, bout spécial avec protection contre les empreintes, volet d'échappement réglable sur 360°, sécurité anti-déclenchement, amortisseur de bruit, réglage de la profondeur sans outil, outil spécial pour un enfoncement optimal des clous, **dans une mallette métallique.**

**Domaines d'utilisation:** couverture de toits et revêtement extérieurs en aluminium, en acier inoxydable ou en zinc-titane. Pour la fixation d'entrée et prises d'eau ou tôles sur bois.

no orig.	long. de brads mm	pression de travail bar	∅ clou mm	consommation d'air par coup l	poids kg	RG	CHF pièce
1020.014	25-50	5-8	2.1-2.8	0.9	1.97	A1	798.—

**Clous**

Emmagasinés sur bandes en plastique, liés Sheet.

type	longueur mm	fil mm	tête mm	page liste de prix
CNH	25-50	2.1-2.8	6.8	2

**Clous**

Emmagasinés sur bandes en plastique, liés Sheet.

type	longueur mm	fil mm	tête mm	page liste de prix
CNE	25-45	2.1-2.8	6.8	2



**Cloueur à rouleau 3x-CNW-50**

Sécurité à contact, **magasin coil pour clous liés sheet**, sans recul, **butée de profondeur intégrée**, sécurité sur la gâchette, poignée gommée, tire au coup par coup et en série, **coffre de transport plastique**

**Domaines d'utilisation:** Pour caisses, claire-voie, clôtures, étagères, lambrissage de chalets, lattes à toit, maisons préfabriquées, palettes.

no orig.	pour clous mm	force de pression bar	consommation d'air par coup l	poids kg	RG	CHF pièce
1010.051	32-50	5-8	0.7	1.55	A1	1017.—

**Clous-Coil**

type	longueur mm	fil mm	page liste de prix
CNW	32-50	2.1-2.3	2,3



**Cloueur à rouleau / industrie 5f-CNF-57**

**Haute puissance de frappe**, butée de profondeur intégrée, **tire au coup par coup et en série**, sécurité sur la gâchette, sécurité à contact, amortisseur de bruit, poignée gommée, **coffre de transport plastique**

**Domaines d'utilisation:** Uniquement pour clous-coil roulés plat, pour caisses, claire-voie, clôtures, étagères, lambrissage de chalets, lattes à toit, maisons préfabriquées, palettes etc.

no orig.	pour clous mm	force de pression bar	consommation d'air par coup l	poids kg	RG	CHF pièce
1010.069	25-57	5-8	1.55	2.7	A1	1072.—

**Clous-Coil**

type	longueur mm	fil mm	page liste de prix
CNF	25-57	2.1-2.3	2



**Cloueur à rouleau 5s-CNWS-65**

**Haute puissance de frappe**, butée de profondeur intégrée, tire au coup par coup et en série, **sécurité sur la gâchette**, sécurité à contact, amortisseur de bruit, poignée gommée, **coffre de transport plastique**

**Domaines d'utilisation:** Pour caisses, claire-voie, clôtures, étagères, lambrissage de chalets, lattes à toit, maisons préfabriquées, palettes.

no orig.	pour clous mm	force de pression bar	consommation d'air par coup l	poids kg	RG	CHF pièce
1010.075	32-65	5-8	1.87	2.2	A1	849.—

**Clous-Coil**

type	longueur mm	fil mm	page liste de prix
CNW	40-65	2.5-3.1	2,3

**Clous**

Emmagasinés sur bandes en plastique, liés Sheet.

type	longueur mm	fil mm	tête mm	page liste de prix
CNE	40-65	2.5-2.8	6.8	2

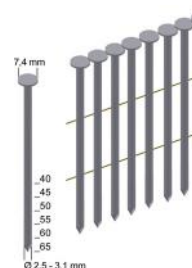
**Cloueur à rouleau / industrie 6f-CNW-70**

**Haute puissance de frappe**, butée de profondeur intégrée, **tire au coup par coup et en série**, sécurité sur la gâchette, sécurité à contact, amortisseur de bruit, poignée gommée, **coffre de transport plastique**

**Domaines d'utilisation:** caisses, claire-voie, clôtures, étagères, lambrissage de chalets, lattes à toit, maisons préfabriquées, palettes etc

no orig.	pour clous mm	force de pression bar	consommation d'air par coup l	poids kg	RG	CHF pièce
1010.070	40-70	5-8	2.7	3.6	A1	1125.—

**Clous-Coil**

type	longueur mm	fil mm	page liste de prix
CNW	40-70	2.5-2.8	2,3

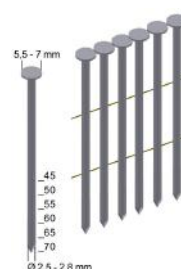
**Cloueur à rouleau / industrie 6f-CNW-83**

**Haute puissance de frappe**, butée de profondeur intégrée, tire au coup par coup et en série, sécurité sur la gâchette, sécurité à contact, amortisseur de bruit, poignée gommée, **coffre de transport plastique**

**Domaines d'utilisation:** Pour caisses, claire-voie, clôtures, étagères, lambrissage de chalets, lattes à toit, maisons préfabriquées, palettes etc.

no orig.	pour clous mm	force de pression bar	consommation d'air par coup l	poids kg	RG	CHF pièce
1010.071	45-83	5-8	3.68	3.8	A1	1227.—

**Clous-Coil**

type	longueur mm	fil mm	page liste de prix
CNW	45-83	2.8-3.1	2,3

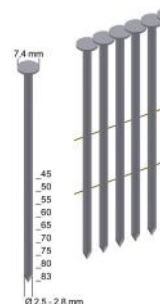

### Cloueur à rouleau 7f-CNW-90

Butée de profondeur intégrée, **haute puissance de frappe**, sécurité à contact, magasin à rouleaux, sans recul, tire au coup par coup et en série, sécurité sur la gâchette, amortisseur de bruit, poignée gommée, **coffret métallique**

**Domaines d'utilisation:** Pour caisses, claire-voie, clôtures, étagères, lambrissage de chalets, lattes à toit, maisons préfabriquées, palettes.

no orig.	pour clous mm	force de pression bar	consommation d'air par coup l	poids kg	RG	CHF pièce
1010.040	45-90	5-8	3.0	3.7	A1	989.—

### Agrafeuse Slider 7f-CNW-90

Une agrafeuse à air comprimé PREBENA 7f-CNW-90, Aucune connexion électrique nécessaire côté de la machine, contrôle par manuel ou pneumatique, placer les clous-coil en intervalles précis et réguliers, exactitude exacte des distances- des clous et des bords avec une butée latérale réglable, interrupteur des deux côtés, permettant de travailler dans les deux sens. Dimension d'écartement réglable entre clous 40, 60, 80, 110 mm. Guide latéral extrêmement précis, butée latérale réglable, contacteur de sécurité – Fonction seulement en contact avec une surface, pas de traces de roue, grâce aux roues gommée, sortie d'air réglable.

**Utilisations:** Pan.de particules, pan.3 plis (OSB)

no orig.	pour clous mm	force de pression bar	consommation d'air par coup l	poids kg	RG	CHF pièce
1010.076	45-90	5-8	2.85	11	C2	5998.—

### Clous-Coil

type	longueur mm	fil mm	page liste de prix
CNW	45-90	2.5-3.1	2.3

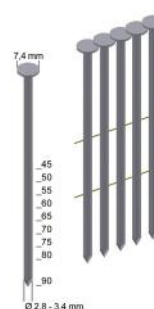

### Cloueur à rouleau 4x-CNZ-45 EPAL

Sécurité à contact, butée de profondeur intégrée, tire au coup par coup et en série

**Domaines d'utilisation:** Clous estampillés EPAL pour l'industrie de palettes, pour caisses, claire-voie, clôtures, étagères, lambrissage de chalets, lattes à toit, maisons préfabriquées, palettes.

no orig.	pour clous mm	force de pression bar	consommation d'air par coup l	poids kg	RG	CHF pièce
1010.054	19-45	5-8	1.7	2.2	A1	1098.—



### Cloueur à rouleau pour clous EPAL 9f-CNW-100 EPAL

Avec sécurité à contact, butée de profondeur intégrée, tire au coup par coup et en série

**Domaines d'utilisation:** Clous EPAL pour l'industrie de palettes, pour caisses, claire-voie, clôtures, étagères, lambrissage de chalets, lattes à toit, maisons préfabriquées, palettes.

no orig.	pour clous mm	force de pression bar	consommation d'air par coup l	poids kg	RG	CHF pièce
1010.057	75-100	5-8	5.38	5.4	A1	1938.—

### Clous-Coil

type	longueur mm	fil mm	page liste de prix
CNW	75-100	3.1-3.4	2,3



**Cloueur à rouleau 10f-CNW-130**

Butée de profondeur intégrée, magasin à rouleaux, sécurité à contact, sans recul, **tire au coup par coup et en série**, sécurité sur la gâchette, amortisseur de bruit, poignée gommée, **coffret métallique**

**Domaines d'utilisation:** Pour caisses, claire-voie, étagères, lambrissage de chalets, lattes à toit, palettes.

no orig.	pour clous mm	pression de travail bar	consommation d'air par coup l	poids kg	RG	CHF pièce
1010.067	75-130	5-8	4,3	5,9	A1	1698.—

**Clous-Coil**

type	longueur mm	fil mm	page liste de prix
CNW	75-130	3.1-3.8	2,3

**Cloueurs à bande 6X-PR90**

Réglage de la profondeur, sécurité de déclenchement, déclenchement au contact, air d'échappement réglable, protection de la poignée, sans recul, amortisseur de bruit, crochet de ceinture.

**Utilisation:** coffrages, lattes, panneaux de parois et de plafonds, façades en bois, palettes, palissades en bois, murs anti-bruit, fabrication de caisses, etc.

no orig.	pour clous mm	force de pression bar	consommation d'air par coup l	poids kg	RG	CHF pièce
1010.073	50-90	5-8	2,47	3,1	A1	790.—

**Clous en bande**

type	longueur mm	fil mm	page liste de prix
RP	50-90	2.8-3.1	8

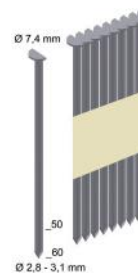
**Cloueur à bande 8f-RK-100**

Butée de profondeur intégrée, sécurité à contact, amortisseur de bruit, poignée gommée, **coffret métallique**

**Domaines d'utilisation:** Pour caisses, claire-voie, étagères, lambrissage de chalets, lattes à toit, palettes.

no orig.	pour clous mm	force de pression bar	consommation d'air par coup l	poids kg	RG	CHF pièce
1010.050	50-100	5-8	2,2	3,6	A1	1356.—

**Clous en bande**

type	longueur mm	fil mm	page liste de prix
RK	50-100	2.8-3.4	7,8





**Cloueur à bande 10x-RK-130**

Sécurité à contact, amortisseur de bruit, tire au coup par coup et en série, **magasin massif**, **sécurité pour coup à vide**, poignée gommée, poignée pour gauchers et droitiers, **coffret métallique**

**Domaines d'utilisation:** Pour caisses, claire-voie, étagères, lambrissage de chalets, lattes à toit, palettes.

no orig.	pour clous mm	force de pression bar	consommation d'air par coup l	poids kg	RG	CHF pièce
1010.065	90-130	5-8	4.3	6.1	A1	1398.—

**Clous en bande**



type	longueur mm	fil mm	page liste de prix
RK	90-130	3.4-4.2	7,8



**Cloueur à bande 10x-RK-160**

Design ergonomique, butée de profondeur intégrée, **magasin massif**, sécurité à contact, **haute puissance de frappe**, **sécurité pour coup à vide**, poignée gommée, poignée pour gauchers et droitiers, **coffret métallique**

**Domaines d'utilisation:** Pour caisses, claire-voie, étagères, lambrissage de chalets, lattes à toit, palettes.

no orig.	pour clous mm	force de pression bar	consommation d'air par coup l	poids kg	RG	CHF pièce
1010.061	100-160	6-8	4.9	7	A1	1498.—

**Clous à tête ronde**



type	longueur mm	fil mm	page liste de prix
RK	100-160	3.8-4.6	7,8



**Cloueurs pour pointes d'ancrage ST2-ANK-50**

**Léger**, design ergonomique, poignée caoutchoutée, amortisseur de bruit, chargement rapide par l'arrière, **puissance de frappe élevée grâce à la technique de coups en séries**, facilité de clouer dans les coins et les angles, **mallette métallique**

**Utilisations:** Sabots pour poutres, connecteurs équerres, croisillons, ferrements de chevrons, panneaux perforés, ancrage en acier plat.

no orig.	pour clous mm	force de pression bar	consommation d'air l / min.	poids kg	RG	CHF pièce
1010.060	40-50	7-8	2.6	1.9	A1	774.—

**Clous ancre**

type	longueur mm	fil mm	page liste de prix
ANK26°	40-50	4.2	1



**Cloueur ancre ST2-ANK-60**

**Léger**, design ergonomique, poignée gommée, amortisseur de bruit, chargement par l'arrière, **puissance de frappe élevée grâce à sa technique de coups en série**, facilité de clouer dans les coins et les angles, **coffre de transport plastique**

**Domaines d'utilisation:** Pour le clouage industriel de sabots de poutres, des liens de bois et des plaques perforées avec des clous ancre. La pointe du clou dépassant facilite la découverte des trous dans les tôles perforées. Pour construction de toit, construction de pavillon. etc. Avec sécurité de fausse manipulation.

no orig.	pour clous mm	force de pression bar	consommation d'air par coup l	poids kg	RG	CHF pièce
1010.068	40-60	7-8	3.1	2.3	A1	823.—

**Clous ancre**

type	longueur mm	fil mm	page liste de prix
ANK26°	40-60	4.2	1

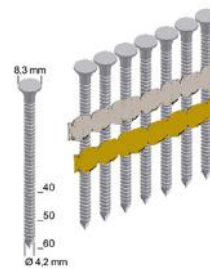
**Cloueurs pour clous ondulés 5c-WN-15SNS**

Sécurité à contact, amortisseur de bruit, sans recul, chargement par le bas, **système de chargement simple**, tire au coup par coup et en séries, poignée caoutchoutée, **mallette métallique**

**Utilisations:** Pour la jonction dissimulée d'angles dans la fabrication de planches, fenêtres, maisons préfabriquées, caisses, cadres, cercueils, et de réduits.

no orig.	pour cloueur ondulé mm	force de pression bar	consommation d'air par coup l	poids kg	RG	CHF pièce
1010.059	9-15	5-8	1.67	2.4	A	748.—

**Clous ondulés**

type	longueur mm	largeur de dos mm	page liste de prix
WN	9-15	25	9

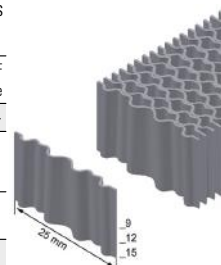
**Cloueur ondulé 6f-WN-25SNS**

**Chargement par le côté**, amortisseur de bruit, sans recul, sécurité à contact, poignée gommée, **coffre de transport plastique**

**Domaines d'utilisation:** Pour la jonction d'angles dans la fabrication de cadres, caisses, cercueils, claire-voie, coffres, étagères, fenêtres, maisons préfabriquées.

no orig.	pour cloueur ondulé mm	force de pression bar	consommation d'air par coup l	poids kg	RG	CHF pièce
1010.021	25	5-8	1.6	4.1	A1	1550.—

**Clous ondulés**

type	longueur mm	largeur de dos mm	page liste de prix
WN	25	34	9

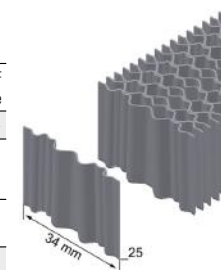









### LATT-BLITZ 2000

Alimentation en air comprimé par un tuyau au moyen d'un compresseur, complet avec scie à onglet semi-automatique, plages d'écartement des lattes de 150 mm à 500 mm, pour clous en acier poli emmagasinés avec du fil de fer, 30 min. environ pour clouer une surface de voliges de 100 m<sup>2</sup>  
**cloueur 7f-CNW-90, huile pneumatique, outils de bord, mallette de transport en aluminium.**

**Utilisations:** toitures et éléments de voliges



no orig.	Ø clou mm	long. de brads mm	pression de travail bar	force de pression max. bar	consommation d'air par coup l	longueur mm	largeur mm	hauteur mm	poids kg	CHF pièce
1040.001	2.5-3.1	45-90	5-8	8	2.85	640	330	540	14.5	p)

p) prix sur demande

### LATTFIX 2000 PKT

Alimentation en air comprimé au choix par tuyau au moyen d'un compresseur ou bien avec deux cartouches à air comprimé KT-3500 (pour clouer une surface de voliges de 70 m<sup>2</sup> environ) Plages d'écartement des lattes de 150 mm à 500 mm, pour clous en acier poli emmagasinés avec du fil de fer, 30 min. environ pour clouer une surface de voliges de 100 m<sup>2</sup>.

**cloueur 7f-CNW-90, 2 cartouches à air comprimé KT-3500, huile pneumatique, outils de bord, mallette de transport en aluminium.**

**Utilisations:** toitures et éléments de voliges



no orig.	Ø clou mm	long. de brads mm	pression de travail bar	force de pression max. bar	consommation d'air par coup l	longueur mm	largeur mm	hauteur mm	poids kg	CHF pièce
1040.004	2.5-3.1	45-90	5-8	8	2.85	640	330	540	14.8	p)

p) prix sur demande

### Chevillières de couvreurs

Acier à ressort laqué jaune, échelle de graduation avec chiffres noirs, revêtement de protection. La chevillière "calculatrice" pour la détermination automatique des mesures des lattes, avec division en cm et échelles nomographiques, pour toutes les lattes 31-39 cm, EG classe II.

no orig.	longueur m	RG	CHF pièce
1040.008	12	A1	172.-

Vous trouverez de plus amples informations dans le document PDF sur notre eShop

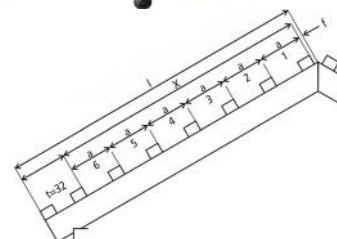





# 5

## Technologie PKT



05.03 ...



05.03 ...



05.03 ...



05.04 ...



05.04 ...



05.04 ...



05.04 ...



05.05 ...



05.05 ...



05.05 ...



05.06 ...



05.06 ...



05.06 ...



05.07 ...



05.07 ...



05.07 ...



**Agrafeuse à cartouche PKT-2-ES-40**

**Réglage de profondeur, réglage de la puissance de frappe**, niveau de remplissage de la cartouche, chargement par le bas, long nez, sécurité à contact, **sécurité pour coup à vide**, poignée gommée, 2 cartouches pneumatiques KT-1000 incl., **coffre de transport plastique**

**Domaines d'utilisation:** Lambris, aménagement intérieur, caches, cloisons, constructions acoustiques, couvre-joint, dos de meubles, listes, panneaux, planches rabotées, tavaillons.

no orig.	pour agrafes mm	pression de travail bar	poids kg	RG	CHF pièce
1000.054	15-40	40	2.4	A3	498.—

**Agrafes**

type	longueur mm	largeur de dos mm	côté mm	face mm	page liste de prix
ES	15-40	6.0	1.1	0.8	4

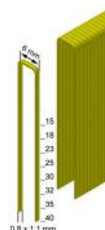

**Cloueur à cartouche PKT-2-J50SDS**

**Le cloueur peut être utilisé avec un compresseur ou avec une cartouche pneumatique**, système de déclenchement souple, **réglage de profondeur**, sécurité à contact, sécurité sur la gâchette, **vitesse de tir élevée**, sécurité pour coup à vide, **pression de travail réglable**, manomètre pour pression de travail, tire au coup par coup et en série, sortie d'air, niveau de remplissage de la cartouche, poignée gommée, 1 cartouche KT-1000 incl., un adaptateur pour douille à tuyau, **coffre de transport plastique**

**Domaines d'utilisation:** Cloueur à cartouche pour Brads J 16-50 mm

no orig.	pour clous mm	pression de travail bar	poids kg	RG	CHF pièce
1010.044	16-50	3.5-10	2.1	A3	798.—

**Pointes**

type	longueur mm	fil mm	tête mm	page liste de prix
J	16-50	1.0x1.25	2.0x1.0	5

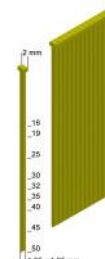

5

**Cloueur à cartouche PKT-2-J50SD-SVN**

**Clieuse à cartouche** pour le montage invisible du cordon de vitrage, peut être utilisé avec un compresseur ou une cartouche. Les cartouches peuvent être rechargées avec un compresseur spécial PKT-Twintec 400 (disponible sur demande) ou échangées par l'intermédiaire de revendeurs spécialisés. Grande capacité et vitesse de tir, coup par coup avec sécurité de déclenchement, pression de travail réglable, manomètre de pression de travail, indicateur de niveau de cartouche, chargeur latéral, protection de poignée avec revêtement antidérapant.

**Domaines d'utilisation:** Equipé d'un dispositif de vitrage spécialement conçu pour la fixation de parclose en aveugle.

no orig.	pour clous mm	pression de travail bar	poids kg	RG	CHF pièce
1010.077	16-50	10	2.05	A3	1390.—

**Pointes**

type	longueur mm	fil mm	tête mm	page liste de prix
J	16-50	1.0x1.25	2.0x1.0	5

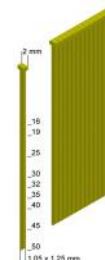

**Cloueur à cartouche PKT-2-N-65**

**Réglage de profondeur, réglage de la puissance de frappe**, niveau de remplissage de la cartouche, chargement par le côté, sécurité à contact, poignée gommée, 2 cartouches pneumatiques KT-1000 incl., **coffre de transport plastique**

**Domaines d'utilisation:** Lambris, aménagement intérieur, caches, cloisons, constructions acoustiques, couvre-joint, listes, panneaux, tavaillons.

no orig.	pour clous mm	pression de travail bar	poids kg	RG	CHF pièce
1010.052	25-65	40	3.6	A3	998.—

**Pointes**

type	longueur mm	fil mm	tête mm	page liste de prix
N	25-65	1.5x1.65	2.8x1.3	6

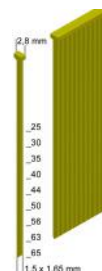
**Cartouche nouvelle KT-1000**

no orig.	poids kg	RG	CHF pièce
1150.004	1.32	A4	89.—

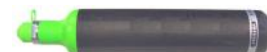
**Cartouche nouvelle en systainer KT-1000SY**

no orig.	poids kg	RG	CHF pièce
1150.002	6.6	A4	445.—

**Cartouche remplie KTW-1000**

En échange

no orig.	poids kg	RG	CHF pièce
1150.003	1.32	A4	13.80

**Cartouche remplie en systainer KTW-1000-SY**

En échange

no orig.	poids kg	RG	CHF pièce
1150.005	6.6	A4	69.—



**Cloueur à cartouche à bande PKT-7-RK-90**

Puissance de tir jusqu'à 90 mm, série de coups rapide, tire au coup par coup et en série, niveau de remplissage de la cartouche, réducteur de pression intégré, butée de profondeur intégrée, sans recul, poignée gommée, utilisation avec ou sans compresseur grâce à son raccord pour les tuyaux, coffret métallique.

no orig.	pour clous mm	pression de travail bar	débit air l / min.	poids kg	RG	CHF pièce
1010.056	50-90	4-8	2.25	4.2	A1	1356.—

**Clous en bande**



type	pour clous mm	fil mm	page liste de prix
RK	50-90	2.8-3.4	7,8



**Cloueur à cartouche à bande PKT-7-RK-90S**

Puissance de tir jusqu'à 90 mm, série de coups rapide, tire au coup par coup et en série, niveau de remplissage de la cartouche, réducteur de pression intégré, butée de profondeur intégrée, sans recul, poignée gommée, 1 cartouche pneumatique KT-3500 incl., utilisation avec ou sans compresseur grâce à son raccord pour les tuyaux, coffret métallique.

no orig.	pour clous mm	pression de travail bar	débit air l / min.	poids kg	RG	CHF pièce
1010.055	50-90	4-8	2.25	5.9	A1	1647.—

**Clous en bande**



type	pour clous mm	fil mm	page liste de prix
RK	50-90	2.8-3.4	7,8



5

**DRUCKLUFT mobilo**

**Cartouche pneumatique PKT-MOBIL0**

La cartouche a une capacité de 300 bar, remplissable à nouveau grâce au compresseur spécial PKT-Twintec 400 (livrable sur demande) ou grâce au système d'échange chez les quincailliers, capacité de remplissage 1,5 litre, poids par cartouche 1,4 kg, **cartouche pneumatique KT-3500 avec ceinture et régulateur de pression et tuyaux dans une coffre métallique**

**Domaines d'utilisation:** Idéal pour tous les appareils pneumatiques jusqu'à 10 bar, par exemple cloueurs pneumatiques, soufflettes, pistolet à mastic, gonfleur de pneus etc.

no orig.	pression de travail bar	capacité l	poids kg	RG	CHF pièce
1150.011	0-10	1.5	3.4	A1	1162.—



DRUCKLIFT

mobilo

**Cartouche pneumatique PKT-MOBILo HP**

La cartouche a une capacité de 300 bar, remplissable à nouveau grâce au compresseur spécial PKT-Twintec 400 (livrable sur demande) ou grâce au système d'échange chez les quincailliers, capacité de remplissage 1,5 litre, poids par cartouche 1,4 kg, **cartouche pneumatique KT-3500 avec ceinture et régulateur de pression et tuyaux dans une coffre métallique**

**Domaines d'utilisation:** convient à tous les appareils et outils à air comprimé jusqu'à 23 bars

no orig.	pression de travail bar	capacité l	poids kg	RG	CHF pièce
1150.012	0.5-23	1.5	3.5	A1	1308.—



DRUCKLIFT

mobilo

**Cartouches pneumatiques PKT-MOBILo**

Remplie avec de l'air comprimé à 300 bar, remplissable à nouveau grâce au compresseur spécial PKT-Twintec 400 (livrable sur demande) ou grâce au système d'échange chez les quincailliers, **cartouche pneumatique KT-3500 avec régulateur de pression, ceinture, tuyau spiralé, mallette métallique**

**Utilisations:** convient à tous les appareils et outils à air comprimé jusqu'à 23 bars

no orig.	type	pression de travail bar	capacité l	poids kg	RG	CHF pièce
1150.021	PKT-MOBILo 300	-10	3	8.4	A1	1420.—
1150.022	PKT-MOBILo 470	-10	4.7	9.2	A1	1606.—
1150.023	PKT-MOBILo 690	-10	6.9	12.2	A1	1794.—
1150.024	PKT-MOBILo 900	-10	9	13.3	A1	1938.—

**Cartouche nouvelle**

Avec branchement d'air comprimé sans HD régulateur, dans un coffre fer blanc

no orig.	type	contenu l	poids kg	RG	CHF pièce
1150.017	KT-300-S	3	1.9	A4	952.—
1150.018	KT-470-S	4.7	2.8	A4	1142.—
1150.019	KT-690-S	6.9	3.7	A4	1335.—
1150.020	KT-900-S	9	4.8	A4	1499.—

**Set de cartouches KT-3500S**

En échange, 2 pcs dans coffre

no orig.	poids kg	RG	CHF pièce
1150.007	6.7	A4	830.—

**Remplissage de cartouche KTW-3500**

En échange

no orig.	poids kg	RG	CHF pièce
1150.010	1.7	A4	14.80



**Stations de remplissage PKT-TWINTec 400**

Compresseur pour le remplissage rapide des bouteilles d'air comprimé KT-1000, KT3500, KT300, KT470, KT-690 et KT-900, convient à tous les appareils à air comprimé jusqu'à 10 bars. Purge automatique des condensats, interrupteur de fin de course et redémarrage automatique, châssis tubulaire plein, compteur d'heures de service, vanne de remplissage entièrement automatique pour le remplissage de 1 ou 2 cartouches, soupape de sécurité homologuée, poignée pliable, roues en caoutchouc plein, réducteur de pression, sortie d'air comprimé régulée, manomètre pour le remplissage et la pression de sortie, interrupteur de protection du moteur, sans TÜV.

no orig.	moteur	vitesse min <sup>-1</sup>	force de pression bar	volume du son dB(A)	capacité l / min.	lon- gueur mm	largeur mm	hou- teur mm	poids kg	RG	CHF pièce
3000.069	230V/2200W	2760	330	95	100	840	600	630	67	C2	3990.—



**Accessoires Fillmaster 400 / PKT-Twintec 400**

1150.027: pour le propre remplissage avec la station PKT-Fillmaster 400

1150.026: pour travailler agréablement avec les cartouches à air comprimé KT-300-S, KT-470-S, KT-690-S, KT-900-S

no orig.		poids kg	RG	CHF pièce
1150.027	Tôle de support	0.2	A4	236.—
1150.025	Tuyau de remplissage	0.3	A4	598.—
1150.026	Sangle à dos pour cartouches	0.4	A4	383.—
1150.028	Adapteur pour KT-1000	0.2	A4	259.—



1150.028



1150.025



1150.026

**PKT-Adapter 300**

Pour l'utilisation des machines pneumatiques jusqu'à 10 bar avec la cartouche KT-1000. Connexion facile des machines à air comprimé à la cartouche KT-1000, utilisable sans tuyaux, prêt à utiliser, indicateur de niveau de la cartouche, petit et maniable, accouplement rapide pour une connexion rapide.

no orig.	pression de travail bar	poids kg	RG	CHF pièce
1150.029	6-7	0.75	A1	198.—







# 6

## Lames pour scies sauteuses et lames de scies forme sabre

3103-L MPS  3103-L MPS  3104 MPS 

06.03 ...

06.04 ...

06.05 ...

3104-S MPS  31065 MPS  3111 MPS 

06.06 ...

06.07 ...

06.09 ...

3120 MPS   3125 MPS 

06.11 ...

06.13 ...

06.15 ...

3125 MPS  MPS  MPS 

06.16 ...

06.18 ...

06.20 ...

MPS  MPS  MPS 

06.21 ...

06.23 ...



06.25 ...

MPS  MPS  MPS 

06.26 ...

06.27 ...

06.29 ...

MPS  MPS  MPS 

06.31 ...

06.31 ...

06.32 ...





**Lames pour scies sauteuses MPS Profi-Line wood**

Acier au chrome vanadium, affûtage en croix, conique, coupe très propre, coupe droite, pour bois tendre, bois de construction, contreplaqué, panneaux Multiplex, MDF.

Utilisable comme: Bosch T101B, METABO 23634, Milwaukee 48-42-2540

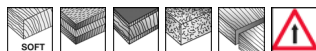

no orig.	type	matériau	longueur dentée mm	longueur totale mm	division des dents mm	capacité de coupe mm	paquet pièce	CHF paquet
7010.001	3101-5	CV	75	100	2.5	3-30	5	8.50
7010.002	3101-25	CV	75	100	2.5	3-30	25	39.90
7010.003	3101-100	CV	75	100	2.5	3-30	100	109.50

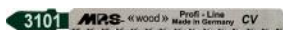

**Lames pour scies sauteuses MPS Profi-Top-Line wood**

Acier bimétal, affûtage en croix, conique, coupe très propre, coupe droite, pour bois dur, panneaux revêtus, stratifiés.

Utilisable comme: Bosch T101BF, Lenox 450 S, METABO 23975, Milwaukee 48-42-5311

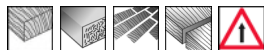

no orig.	type	matériau	longueur dentée mm	longueur totale mm	division des dents mm	capacité de coupe mm	paquet pièce	CHF paquet
7010.033	3101-F-5	BiM	75	100	2.5	4-30	5	16.60
7010.046	3101-F-25	BiM	75	100	2.5	4-30	25	82.60



**Lames pour scies sauteuses MPS Profi-Line wood**

Acier au chrome vanadium, affûtage en croix, conique, coupe très propre, coupe curviligne, pour bois tendre, bois de construction, contreplaqué, panneaux Multiplex, MDF.

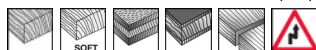

no orig.	type	matériau	longueur dentée mm	longueur totale mm	division des dents mm	capacité de coupe mm	paquet pièce	CHF paquet
7010.047	3101-KR-5	CV	75	100	2.5	4-30	5	10.70
7010.048	3101-KR-100	CV	75	100	2.5	4-30	100	137.—



**Lames pour scies sauteuses MPS Profi-Line wood**

Acier au chrome vanadium, affûtage en croix, conique, coupe très propre, coupe droite, ultra longue, pour bois tendre, bois de construction, contreplaqué, panneaux Multiplex, MDF.



no orig.	type	matériau	longueur dentée mm	longueur totale mm	division des dents mm	capacité de coupe mm	paquet pièce	CHF paquet
7010.049	3101-L-5	CV	110	132	2.5	4-100	5	10.50



**Lames pour scies sauteuses MPS Profi-Line wood**

Acier au chrome vanadium, affûtage en croix, conique, coupe très propre, coupe curviligne, ultra longue, pour bois tendre, bois de construction, contreplaqué, panneaux Multiplex, MDF. Utilisable comme: Bosch T308B0.



no orig.	type	matériau	longueur dentée mm	longueur totale mm	division des dents mm	capacité de coupe mm	paquet pièce	CHF paquet
7010.008	3101-LK-5	CV	110	132	2.5	6-100	5	14.60
7010.050	3101-LK-25	CV	110	132	2.5	6-100	25	67.—



**Lames pour scies sauteuses MPS Profi-Line wood**

Acier au chrome vanadium, affûtage en croix, conique, coupe très propre, coupe droite, pour bois tendre, bois de construction, contreplaqué, panneaux Multiplex, MDF.

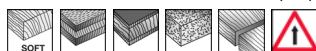

no orig.	type	matériau	longueur dentée mm	longueur totale mm	division des dents mm	capacité de coupe mm	paquet pièce	CHF paquet
7010.051	3101-PC-5	CV	75	100	2.5	4-30	5	12.10
7010.052	3101-PC-100	CV	75	100	2.5	4-30	100	155.50





### Lames pour scies sauteuses MPS Profi-Line wood

Acier au chrome vanadium, affûtage en croix, conique, coupe très propre, coupe droite, précision angulaire, pour bois tendre, bois de construction, contreplaqué, panneaux Multiplex, MDF.

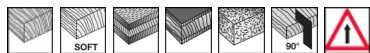

no orig.	type	matériau	longueur dentée mm	longueur totale mm	division des dents mm	capacité de coupe mm	paquet pièce	CHF paquet
7010.053	3101-S-5	CV	75	100	2.5	5-30	5	10.40

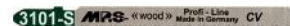

### Lames pour scies sauteuses MPS Profi-Line wood

Acier au chrome vanadium, affûtage en croix, conique, coupe très propre, coupe droite, sans éclats, pour bois tendre, bois de construction, contreplaqué, panneaux revêtus, panneaux de plans de travail de cuisines.

Utilisable comme: Bosch T101BR, Lenox CF 450 SR, METABO 23650, Milwaukee 48-42-5540

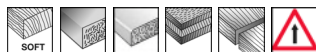

no orig.	type	matériau	longueur dentée mm	longueur totale mm	division des dents mm	capacité de coupe mm	paquet pièce	CHF paquet
7010.009	3102-5	CV	75	100	2.5	3-30	5	8.90
7010.010	3102-25	CV	75	100	2.5	3-30	25	41.60
7010.054	3102-100	CV	75	100	2.5	3-30	100	114.—

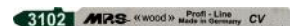

### Lames pour scies sauteuses MPS Profi-Top-Line wood

Acier au chrome vanadium, affûtage en croix, conique, coupe très propre, coupe droite, sans éclats, pour bois dur, panneaux revêtus, panneaux de plans de travail de cuisines, stratifiés.

Utilisable comme: Bosch T101BRF, Lenox 450 SR



no orig.	type	matériau	longueur dentée mm	longueur totale mm	division des dents mm	capacité de coupe mm	paquet pièce	CHF paquet
7010.055	3102-F-5	BiM	75	100	2.5	3-30	5	16.60



### Lames pour scies sauteuses MPS Profi-Line wood

Acier au chrome vanadium, affûtage en croix, conique, coupe très propre, coupe droite, ultra longue sans éclats, pour bois tendre, bois de construction, contreplaqué, panneaux revêtus, panneaux de plans de travail de cuisines.

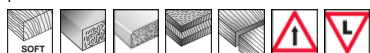

no orig.	type	matériau	longueur dentée mm	longueur totale mm	division des dents mm	capacité de coupe mm	paquet pièce	CHF paquet
7010.056	3102-L-5	CV	110	132	2.5	4-100	5	10.50

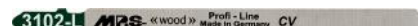

### Lames pour scies sauteuses MPS Profi-Line wood

Acier au chrome vanadium, affûtage en croix, conique, coupe très propre, coupe droite, pour bois tendre, bois de construction, panneaux Multiplex, MDF.

Utilisable comme: Bosch T101D, Lenox CF 456 S, METABO 23635, Milwaukee 48-42-5500



no orig.	type	matériau	longueur dentée mm	longueur totale mm	division des dents mm	capacité de coupe mm	paquet pièce	CHF paquet
7010.004	3103-5	CV	75	100	4.0	10-45	5	8.50
7010.005	3103-25	CV	75	100	4.0	10-45	25	39.90
7010.006	3103-100	CV	75	100	4.0	10-45	100	109.50

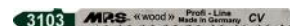

### Lames pour scies sauteuses MPS Profi-Top-Line wood

Acier bimétal, affûtage en croix, conique, coupe très propre, coupe très rapide, coupe droite, pour bois tendre, bois de construction, bois dur, panneaux revêtus.

Utilisable comme: Lenox 456 S



no orig.	type	matériau	longueur dentée mm	longueur totale mm	division des dents mm	capacité de coupe mm	paquet pièce	CHF paquet
7010.059	3103-F-5	BiM	75	100	4	6-60	5	16.60

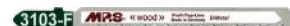



### Lames pour scies sauteuses MPS Profi-Line wood

Acier au chrome vanadium, affûtage en croix, conique, coupe très propre, coupe droite, ultra longue, pour bois tendre, bois de construction, panneaux Multiplex, MDF.

Utilisable comme: Bosch T301DL

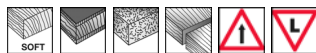

no orig.	type	matériau	longueur dentée mm	longueur totale mm	division des dents mm	capacité de coupe mm	paquet pièce	CHF paquet
7010.060	3103-L-5	CV	110	132	4	6-100	5	10.50
7010.061	3103-L-25	CV	110	132	4	6-100	25	49.40



### Lames pour scies sauteuses MPS Profi-Line wood

Acier au chrome vanadium, affûtage en croix, conique, coupe très propre, précision angulaire, pour bois tendre, bois de construction, panneaux Multiplex, MDF.

Utilisable comme: Bosch T101DP

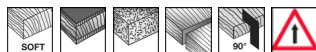

no orig.	type	matériau	longueur dentée mm	longueur totale mm	division des dents mm	capacité de coupe mm	paquet pièce	CHF paquet
7010.062	3103-S-5	CV	75	100	4	6-60	5	9.60

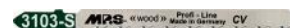

### Lames pour scies sauteuses MPS Profi-Line wood

Acier au chrome vanadium, affûtage en croix, conique, coupe très propre, coupe très rapide, coupe droite, pour bois tendre, bois de construction, contreplaqué, panneaux Multiplex, MDF, panneaux de plans de travail de cuisines.

Utilisable comme: Bosch T301D, METABO 23654



no orig.	type	matériau	longueur dentée mm	longueur totale mm	division des dents mm	capacité de coupe mm	paquet pièce	CHF paquet
7010.057	31035-5	CV	95	115	4	8-75	5	9.60

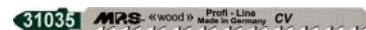

### Lames pour scies sauteuses MPS Profi-Line wood

Acier au chrome vanadium, affûtage en croix, conique, coupe très propre, coupe très rapide, coupe droite, précision angulaire, pour bois tendre, bois de construction, contreplaqué, panneaux Multiplex, MDF, panneaux de plans de travail de cuisines.

Utilisable comme: Bosch T144D, METABO 23633, Milwaukee 48-42-5421

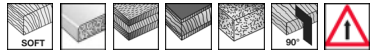

no orig.	type	matériau	longueur dentée mm	longueur totale mm	division des dents mm	capacité de coupe mm	paquet pièce	CHF paquet
7010.058	31035-S-5	CV	95	115	4	8-75	5	10.90

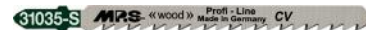

### Lames pour scies sauteuses MPS Profi-Line wood

Acier au chrome vanadium, affûtage en croix, dents avoyées, coupe très rapide, coupe droite, pour bois tendre, bois de construction, contreplaqué, panneaux Multiplex, MDF, panneaux de plans de travail de cuisines.

Utilisable comme: Bosch T144D, METABO 23633, Milwaukee 48-42-5421

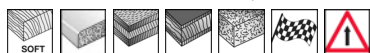

no orig.	type	matériau	longueur dentée mm	longueur totale mm	division des dents mm	capacité de coupe mm	paquet pièce	CHF paquet
7010.016	3104-5	CV	75	100	4	5-50	5	6.80
7010.017	3104-25	CV	75	100	4	5-50	25	31.90
7010.018	3104-100	CV	75	100	4	5-50	100	87.30



### Lames pour scies sauteuses MPS Profi-Top-Line wood

Acier bimétal, affûtage en croix, dents avoyées, coupe très rapide, coupe droite, pour bois tendre, bois de construction, bois dur, contreplaqué, panneaux MDF, panneaux revêtus, panneaux de plans de travail de cuisines.

Utilisable comme: Bosch T144DF, METABO 23933, Milwaukee 48-42-5302



no orig.	type	matériau	longueur dentée mm	longueur totale mm	division des dents mm	capacité de coupe mm	paquet pièce	CHF paquet
7010.032	3104-F-5	BiM	75	100	4	5-50	5	14.50
7010.064	3104-F-25	BiM	75	100	4	5-50	25	72.40





### Lames pour scies sauteuses MPS Profi-Line wood

Acier au chrome vanadium, affûtage en croix, dents avoyées, coupe très rapide, coupe droite, ultra longue, pour bois tendre, bois de construction, panneaux Multiplex, MDF.

Utilisable comme: METABO 23678

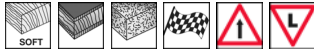

no orig.	type	matériau	longueur dentée mm	longueur totale mm	division des dents mm	capacité de coupe mm	paquet	CHF
							pièce	paquet
7010.065	3104-L-5	CV	110	132	4	5-100	5	8.20



### Lames pour scies sauteuses MPS Profi-Top-Line wood

Acier bimétal, affûtage en croix, dents avoyées, coupe très rapide, coupe droite, ultra longue, pour bois tendre, bois de construction, bois dur, contreplaqué, panneaux MDF, panneaux revêtus, panneaux de plans de travail de cuisines.

Utilisable comme: Bosch T344DF

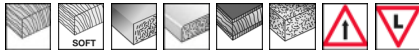

no orig.	type	matériau	longueur dentée mm	longueur totale mm	division des dents mm	capacité de coupe mm	paquet	CHF
							pièce	paquet
7010.066	3104-LF-5	BiM	110	132	4	5-100	5	17.80



### Lames pour scies sauteuses MPS Profi-Line wood

Acier au chrome vanadium, affûtage en croix, dents avoyées, coupe très rapide, coupe droite, précision angulaire, pour bois tendre, bois de construction, panneaux Multiplex, MDF, panneaux de plans de travail de cuisines.

Utilisable comme: Bosch T144DP, METABO 23694

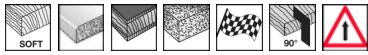

no orig.	type	matériau	longueur dentée mm	longueur totale mm	division des dents mm	capacité de coupe mm	paquet	CHF
							pièce	paquet
7010.021	3104-S-5	CV	75	100	4	5-50	5	8.30
7010.067	3104-S-25	CV	75	100	4	5-50	25	37.90



### Lames pour scies sauteuses MPS Profi-Line wood

Acier au chrome vanadium, affûtage en croix, dents avoyées, coupe très rapide, coupe droite, ultra longue, pour bois tendre, bois de construction, panneaux Multiplex, MDF.

Utilisable comme: Bosch T344D

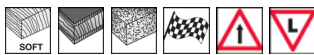

no orig.	type	matériau	longueur dentée mm	longueur totale mm	division des dents mm	capacité de coupe mm	paquet	CHF
							pièce	paquet
7010.068	3104-XL-5	CV	130	150	4	5-120	5	10.50



### Lames pour scies sauteuses MPS Profi-Line wood

Acier au chrome vanadium, affûtage en croix, dents avoyées, coupe très rapide, coupe droite, précision angulaire, ultra longue, pour bois tendre, bois de construction, panneaux Multiplex, MDF.

Utilisable comme: Bosch T344DP



no orig.	type	matériau	longueur dentée mm	longueur totale mm	division des dents mm	capacité de coupe mm	paquet	CHF
							pièce	paquet
7010.069	3104-XLS-5	CV	130	150	4	5-120	5	12.70



### Lames pour scies sauteuses MPS Profi-Line wood

Acier au chrome vanadium, affûtage en croix, dents avoyées, coupe très rapide, coupe droite, pour bois tendre, bois de construction, contreplaqué, panneaux Multiplex.

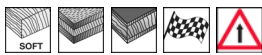

no orig.	type	matériau	longueur dentée mm	longueur totale mm	division des dents mm	capacité de coupe mm	paquet	CHF
							pièce	paquet
7010.063	31045-5	CV	95	115	4	8-100	5	7.60





**Lames pour scies sauteuses MPS Profi-Line wood**

Acier au chrome vanadium, affûtage en croix, dents avoyées, coupe très rapide, coupe curviligne, pour bois tendre, bois de construction, contreplaqué, panneaux MDF. Utilisable comme: Bosch T244D, METABO 23649, Milwaukee 48-42-5512



no orig.	type	matériau	longueur dentée mm	longueur totale mm	division des dents mm	capacité de coupe mm	paquet pièce	CHF paquet
7010.019	3105-5	CV	75	100	4.0	5-50	5	7.90
7010.020	3105-100	CV	75	100	4.0	5-50	100	101.50



**Lames pour scies sauteuses MPS Classic-Line wood**

Acier au chrome vanadium, fraisée, dents avoyées, coupe très rapide, coupe droite, coupe rugueuse, pour bois tendre, bois de construction, panneaux Multiplex, MDF. Utilisable comme: Bosch T111C, METABO 23632

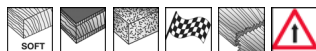

no orig.	type	matériau	longueur dentée mm	longueur totale mm	division des dents mm	capacité de coupe mm	paquet pièce	CHF paquet
7010.013	3106-5	CV	75	100	3	4-50	5	5.90



**Lames pour scies sauteuses MPS Classic-Line wood**

Acier au chrome vanadium, fraisée, dents avoyées, coupe très rapide, coupe curviligne, coupe rugueuse, pour bois tendre, bois de construction, panneaux Multiplex, MDF.

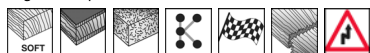

no orig.	type	matériau	longueur dentée mm	longueur totale mm	division des dents mm	capacité de coupe mm	paquet pièce	CHF paquet
7010.072	3106-K-5	CV	75	100	3	5-60	5	6.90



**Lames pour scies sauteuses MPS Classic-Line wood**

Acier au chrome vanadium, fraisée, dents avoyées, coupe très rapide, coupe curviligne, coupe rugueuse, ultra longue, pour bois tendre, bois de construction, panneaux Multiplex, MDF.

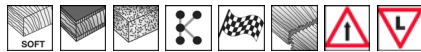

no orig.	type	matériau	longueur dentée mm	longueur totale mm	division des dents mm	capacité de coupe mm	paquet pièce	CHF paquet
7010.073	3106-L-5	CV	110	132	4	6-100	5	7.60



**Lames pour scies sauteuses MPS Classic-Line wood**

Acier au chrome vanadium, fraisée, dents avoyées, coupe droite, coupe rugueuse, pour bois tendre, bois de construction, panneaux Multiplex, MDF.



no orig.	type	matériau	longueur dentée mm	longueur totale mm	division des dents mm	capacité de coupe mm	paquet pièce	CHF paquet
7010.070	31064-5	CV	95	115	4	6-100	5	6.70



**Lames pour scies sauteuses MPS Classic-Line wood**

Acier au chrome vanadium, fraisée, dents avoyées, coupe très rapide, coupe droite, coupe rugueuse, pour bois tendre, bois de construction, panneaux Multiplex, MDF.

Utilisable comme: Bosch T111D

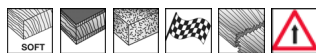

no orig.	type	matériau	longueur dentée mm	longueur totale mm	division des dents mm	capacité de coupe mm	paquet pièce	CHF paquet
7010.071	31065-5	CV	75	100	4	6-60	5	5.40





### Lames pour scies sauteuses MPS Classic-Line wood

Acier au chrome vanadium, fraisée, dents avoyées, coupe droite, pour bois tendre, bois de construction, contreplaqué, pour la matière plastique.

Utilisable comme: Bosch T119A, METABO 23630

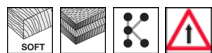

no orig.	type	matériau	longueur dentée mm	longueur totale mm	division des dents mm	capacité de coupe mm	paquet	CHF
							pièce	paquet
7010.074	3107-5	CV	50	75	1.2	2-15	5	5.30

3107 MPS «wood» Classic-Line Made in Germany CV



### Lames pour scies sauteuses MPS Classic-Line wood

Acier au chrome vanadium, fraisée, dents avoyées, coupe droite, pour bois tendre, bois de construction, contreplaqué, panneaux Multiplex, MDF.

Utilisable comme: Bosch T119B, METABO 23631, Milwaukee 48-42-4220

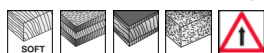

no orig.	type	matériau	longueur dentée mm	longueur totale mm	division des dents mm	capacité de coupe mm	paquet	CHF
							pièce	paquet
7010.014	3108-5	CV	50	75	2	2-15	5	5.30

3108 MPS «wood» Classic-Line Made in Germany CV



### Lames pour scies sauteuses MPS Classic-Line wood

Acier au chrome vanadium, fraisée, dents avoyées, coupe droite, ultra longue, pour bois tendre, bois de construction, contreplaqué, panneaux Multiplex, MDF.

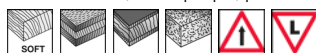

no orig.	type	matériau	longueur dentée mm	longueur totale mm	division des dents mm	capacité de coupe mm	paquet	CHF
							pièce	paquet
7010.076	3108-L-5	CV	110	132	2	4-100	5	7.40

3108-L MPS «wood» Classic-Line Made in Germany CV



### Lames pour scies sauteuses MPS Classic-Line wood

Acier au chrome vanadium, fraisée, dents avoyées, coupe droite, pour bois tendre, bois de construction.

Utilisable comme: Bosch T111B



no orig.	type	matériau	longueur dentée mm	longueur totale mm	division des dents mm	capacité de coupe mm	paquet	CHF
							pièce	paquet
7010.075	31085-5	CV	75	100	2	4-50	5	5.40

31085 MPS «wood» Classic-Line Made in Germany CV



### Lames pour scies sauteuses MPS Classic-Line wood

Acier au chrome vanadium, fraisée, dents avoyées, coupe curviligne, pour bois tendre, bois de construction, contreplaqué, panneaux Multiplex, MDF.

Utilisable comme: Bosch T119BO, METABO 23646, Milwaukee 48-42-5640

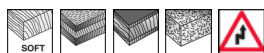

no orig.	type	matériau	longueur dentée mm	longueur totale mm	division des dents mm	capacité de coupe mm	paquet	CHF
							pièce	paquet
7010.015	3109-5	CV	50	75	2	2-15	5	6.20

3109 MPS «wood» Classic-Line Made in Germany CV



### Lames pour scies sauteuses MPS Profi-Line wood

Acier au chrome vanadium, affûtage en croix, conique, coupe droite, sans éclats, pour stratifiés, panneaux Multiplex, panneaux revêtus.

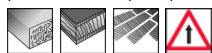

no orig.	type	matériau	longueur dentée mm	longueur totale mm	division des dents mm	capacité de coupe mm	paquet	CHF
							pièce	paquet
7010.094	3141-5	CV	55	80	1.9	1.5-5	5	8.90

3141 MPS «wood» Profi-Line Made in Germany CV





### Lames pour scies sauteuses MPS Profi-Top-Line wood

Acier bimétal, affûtage en croix, conique, coupe droite, sans éclats, pour stratifiés, bois dur, panneaux Multiplex, panneaux revêtus.

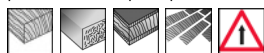

no orig.	type	matériau	longueur dentée mm	longueur totale mm	division des dents mm	capacité de coupe mm	paquet pièce	CHF paquet
7010.095	3141-F-5	BiM	55	80	1.9	1.5-5	5	14.90
7010.096	3141-F-100	BiM	55	80	1.9	1.5-5	100	191.50

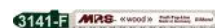

### Lames pour scies sauteuses MPS Profi-Line wood

Acier au chrome vanadium, affûtage en croix, conique, coupe très propre, coupe très rapide, coupe droite, pour bois tendre, bois de construction, panneaux Multiplex MDF.

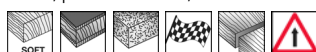

no orig.	type	matériau	longueur dentée mm	longueur totale mm	division des dents mm	capacité de coupe mm	paquet pièce	CHF paquet
7010.097	3145-5	CV	75	100	3	6-30	5	9.20
7010.098	3145-25	CV	75	100	3	6-30	25	43.20

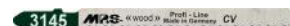

### Lames pour scies sauteuses MPS Profi-Line wood

Acier au chrome vanadium, affûtée, dents avoyées, coupe très rapide, ultra longue, pour bois tendre, bois de construction, panneaux Multiplex, MDF.



no orig.	type	matériau	longueur dentée mm	longueur totale mm	division des dents mm	capacité de coupe mm	paquet pièce	CHF paquet
7010.103	3157-2	CV	230	250	4	5-120	2	16.90



### Lames pour scies sauteuses MPS Classic-Line wood

Acier au chrome vanadium, fraisée, dents avoyées, coupe droite, ultra longue, pour bois tendre, bois de construction, pour la matière plastique.



no orig.	type	matériau	longueur dentée mm	longueur totale mm	division des dents mm	capacité de coupe mm	paquet pièce	CHF paquet
7010.104	3158-5	CV	220	250	2.5	4-200	5	14.30



### Lames pour scies sauteuses MPS Profi-Line wood

Acier au chrome vanadium, affûtage en croix, conique, coupe très propre, sans éclats (des deux côtés), pour bois tendre, bois de construction, contreplaqué, panneaux Multiplex, MDF, panneaux revêtus, stratifiés.

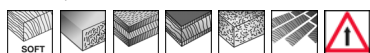

no orig.	type	matériau	longueur dentée mm	longueur totale mm	division des dents mm	capacité de coupe mm	paquet pièce	CHF paquet
7010.107	3160-5	CV	75	100	2.5	3-60	5	9.20

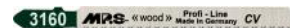

### Lames pour scies sauteuses MPS Profi-Top-Line wood

Acier bimétal, affûtage en croix, conique, coupe très propre, coupe droite, sans éclats (des deux côtés), pour stratifiés, bois dur, MDF, panneaux revêtus, panneaux de plans de travail de cuisines. Utilisable comme: Bosch T101AIF, METABO 23948



no orig.	type	matériau	longueur dentée mm	longueur totale mm	division des dents mm	capacité de coupe mm	paquet pièce	CHF paquet
7010.034	3160-F-5	BiM	75	100	2	2-30	5	16.40

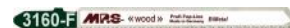



### Lames pour scies sauteuses MPS Profi-Line wood

Acier au chrome vanadium, affûtage en croix, conique, coupe curviligne, pour bois tendre, bois de construction, contreplaqué, panneaux Multiplex, MDF, panneaux revêtus, stratifiés.

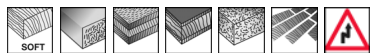

no orig.	type	matériau	longueur dentée mm	longueur totale mm	division des dents mm	capacité de coupe mm	paquet	CHF
							pièce	paquet
7010.108	3160-K-5	CV	75	100	2	3-60	5	10.90

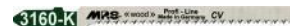

### Lames pour scies sauteuses MPS Profi-Line wood

Acier au chrome vanadium, affûtage en croix, conique, coupe curviligne, coupe très rapide, pour bois tendre, bois de construction, panneaux Multiplex, MDF, panneaux revêtus, stratifiés.

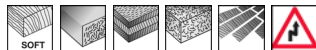

no orig.	type	matériau	longueur dentée mm	longueur totale mm	division des dents mm	capacité de coupe mm	paquet	CHF
							pièce	paquet
7010.109	3160-KR-5	CV	75	100	2	3-60	5	15.20



### Lames pour scies sauteuses MPS Profi-Line wood

Acier au chrome vanadium, affûtage en croix, coupe droite, pour bois tendre, bois de construction, contreplaqué, panneaux Multiplex, MDF, panneaux revêtus, stratifiés.

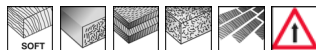

no orig.	type	matériau	longueur dentée mm	longueur totale mm	division des dents mm	capacité de coupe mm	paquet	CHF
							pièce	paquet
7010.110	3160-PC-5	CV	75	100	2	3-60	5	13.80



### Lames pour scies sauteuses MPS Profi-Line wood

Acier au chrome vanadium, dentée radial pour des panneaux revêtus.

Utilisable comme: Bosch T308B0

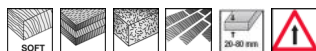

no orig.	type	matériau	longueur dentée mm	longueur totale mm	division des dents mm	capacité de coupe mm	paquet	CHF
							pièce	paquet
7010.134	3161-5	CV	110	132	2	20-80	5	21.80

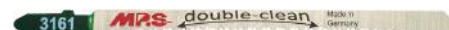

### Lames pour scies sauteuses MPS Profi-Line wood

Acier au chrome vanadium, affûtage en croix, conique, coupe droite, ultra longue, pour bois tendre, bois de construction, contreplaqué, panneaux Multiplex, MDF, panneaux revêtus, stratifiés.

Utilisable comme: Bosch T308B

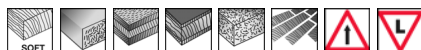

no orig.	type	matériau	longueur dentée mm	longueur totale mm	division des dents mm	capacité de coupe mm	paquet	CHF
							pièce	paquet
7010.007	3165-5	CV	110	132	2	3-100	5	10.50
7010.111	3165-25	CV	110	132	2	3-100	25	49.30
7010.112	3165-100	CV	110	132	2	3-100	100	195.50



### Lames pour scies sauteuses MPS Profi-Top-Line wood

Acier bimétal, affûtage en croix, conique, coupe très propre, coupe droite, ultra longue, pour bois tendre, bois de construction, bois dur, contreplaqué, MDF, panneaux revêtus, panneaux de plans de travail de cuisines.

Utilisable comme: Bosch T308BF

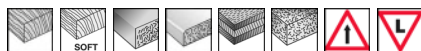

no orig.	type	matériau	longueur dentée mm	longueur totale mm	division des dents mm	capacité de coupe mm	paquet	CHF
							pièce	paquet
7010.035	3165-F-5	BiM	110	132	2	3-40	5	19.70
7010.113	3165-F-25	BiM	110	132	2	3-40	25	90.50





**Lames pour scies sauteuses MPS Profi-Line wood**

Acier au chrome vanadium, affûtage en croix, conique, coupe droite, pour bois tendre, bois de construction, panneaux Multiplex, MDF.

Utilisable comme: Bosch T301CD, METABO 23654



no orig.	type	matériau	longueur dentée mm	longueur totale mm	division des dents mm	capacité de coupe mm	paquet pièce	CHF paquet
7010.011	3170-5	CV	90	115	3	10-65	5	9.80
7010.114	3170-25	CV	90	115	3	10-65	25	46.20

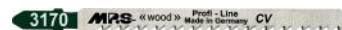

**Lames pour scies sauteuses MPS Profi-Line wood**

Acier au chrome vanadium, affûtage en croix, conique, coupe curviligne, pour bois tendre, bois de construction, contreplaqué, panneaux revêtus, stratifiés.

Utilisable comme: Bosch T101AO, Lenox CF 320 SG, METABO 23651

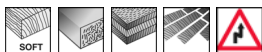

no orig.	type	matériau	longueur dentée mm	longueur totale mm	division des dents mm	capacité de coupe mm	paquet pièce	CHF paquet
7010.012	3171-5	CV	50	75	1.3	2-20	5	8.70



**Lames pour scies sauteuses MPS Profi-Line wood**

Acier au chrome vanadium, affûtage en croix, conique, coupe très propre, coupe droite, pour bois tendre, bois de construction, contreplaqué, MDF, panneaux revêtus.

Utilisable comme: Bosch T234X, METABO 23675

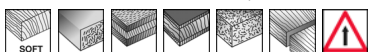

no orig.	type	matériau	longueur dentée mm	longueur totale mm	division des dents mm	capacité de coupe mm	paquet pièce	CHF paquet
7010.129	3180-2	CV	90	115	2.5-3.2	3-65	2	8.—
7010.022	3180-5	CV	90	115	2.5-3.2	3-65	5	19.40
7010.122	3180-25	CV	90	115	2.5-3.2	3-65	25	89.10

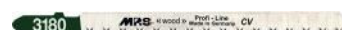

**Lames pour scies sauteuses MPS Profi-Line wood**

Acier au chrome vanadium, affûtage en croix, conique, coupe très propre, coupe droite, précision angulaire, pour bois tendre, bois de construction, contreplaqué, MDF, panneaux revêtus.

Utilisable comme: Bosch T301 BCP



no orig.	type	matériau	longueur dentée mm	longueur totale mm	division des dents mm	capacité de coupe mm	paquet pièce	CHF paquet
7010.123	3180-S-5	CV	90	115	2.5-3.2	3-65	5	20.70

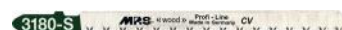

**Lames pour scies sauteuses MPS Profi-Line wood**

Acier au chrome vanadium, affûtage en croix, conique, denture Vario, coupe très propre, pour bois tendre, bois de construction, contreplaqué, panneaux Multiplex, MDF, panneaux revêtus.

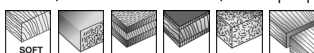

no orig.	type	matériau	longueur dentée mm	longueur totale mm	division des dents mm	capacité de coupe mm	paquet pièce	CHF paquet
7010.124	3181-5	CV	95	115	2.2-3.2	3-80	5	12.60

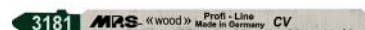

**Lames pour scies sauteuses MPS Profi-Line wood**

Acier au chrome vanadium, affûtage en croix, conique, denture Vario des deux côtes, coupe curviligne pour bois tendre, bois de construction, contreplaqué, MDF, panneaux revêtus, panneaux de plans de travail de cuisines.

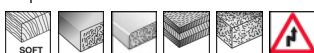

no orig.	type	matériau	longueur dentée mm	longueur totale mm	division des dents mm	capacité de coupe mm	paquet pièce	CHF paquet
7010.125	3182-5	CV	95	115	2.2-3.2	3-80	5	16.50



**Lames pour scies sauteuses MPS Profi-Top-Line wood & metal**

Acier bimétal, fraisée, denture avoyée, coupe droite, pour bois tendre, bois de construction, bois dur, bois contenant des clous, acier inoxydable, métal/acier, métaux non-ferreux/aluminium.

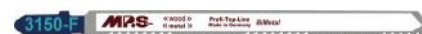

no orig.	type	matériau	longueur dentée mm	longueur totale mm	division des dents mm	capacité de coupe mm	paquet pièce	CHF paquet
7010.099	3150-F-5	BiM	110	132	1.8-2.5	3-100	5	18.-
7010.100	3150-F-25	BiM	110	132	1.8-2.5	3-100	25	84.10

**Lames pour scies sauteuses MPS Profi-Top-Line wood & metal**

Acier bimétal, fraisée, denture avoyée, denture Vario, coupe droite, pour bois tendre, bois de construction, bois contenant des clous, acier inoxydable, métal/acier, métaux non-ferreux/aluminium.



no orig.	type	matériau	longueur dentée mm	longueur totale mm	division des dents mm	capacité de coupe mm	paquet pièce	CHF paquet
7010.101	3150-FKR-5	BiM	110	132	1.8-2.5	3-100	5	21.50

**Lames pour scies sauteuses MPS Profi-Top-Line wood & metal**

Acier bimétal, fraisée, denture avoyée, coupe droite, pour bois tendre, bois de construction, bois dur, bois contenant des clous, acier inoxydable, métaux non-ferreux/aluminium, tubes en acier.

Utilisable comme: Bosch T345XF, METABO 23677



no orig.	type	matériau	longueur dentée mm	longueur totale mm	division des dents mm	capacité de coupe mm	paquet pièce	CHF paquet
7010.031	3156-F-5	BiM	110	132	2-4	3-65	5	18.-
7010.102	3156-F-25	BiM	110	132	2-4	3-65	25	82.60

**Lames pour scies sauteuses MPS Classic-Line metal**

Acier rapide haute performance, fraisée, denture avoyée, coupe droite, pour tôles en acier.

Utilisable comme: Bosch T118G, METABO 23636



no orig.	type	matériau	longueur dentée mm	longueur totale mm	division des dents mm	capacité de coupe mm	paquet pièce	CHF paquet
7010.029	3110-5	HSS	50	75	0.9	0.5-1.5	5	8.90

**Lames pour scies sauteuses MPS Profi-Top-Line metal**

Acier bimétal, fraisée, denture avoyée, coupe droite, pour acier inoxydable, pour tôles en acier.

Utilisable comme: Bosch T118GFS



no orig.	type	matériau	longueur dentée mm	longueur totale mm	division des dents mm	capacité de coupe mm	paquet pièce	CHF paquet
7010.042	3110-F-5	BiM	50	75	0.9	0.5-1.5	5	10.50

**Lames pour scies sauteuses MPS Classic-Line metal**

Acier rapide haute performance, fraisée, denture avoyée, coupe droite, pour tôles en acier.

Utilisable comme: Bosch T118A, METABO 23637



no orig.	type	matériau	longueur dentée mm	longueur totale mm	division des dents mm	capacité de coupe mm	paquet pièce	CHF paquet
7010.024	3111-5	HSS	50	75	1.2	1-3	5	8.90
7010.025	3111-25	HSS	50	75	1.2	1-3	25	41.70
7010.077	3111-100	HSS	50	75	1.2	1-3	100	109.50





**Lames pour scies sauteuses MPS Profi-Top-Line metal**

Acier bimétal, fraisée, denture avoyée, coupe droite, pour tôles en acier.

Utilisable comme: Bosch T118AF, Lenox 324S, METABO 23971, Milwaukee 48-42-5161



no orig.	type	matériau	longueur dentée mm	longueur totale mm	division des dents mm	capacité de coupe mm	paquet pièce	CHF paquet
7010.036	3111-F-5	BiM	50	75	1.2	1-3	5	10.50
7010.037	3111-F-25	BiM	50	75	1.2	1-3	25	49.40
7010.038	3111-F-100	BiM	50	75	1.2	1-3	100	135.50



**Lames pour scies sauteuses MPS Profi-Top-Line metal**

Acier bimétal, fraisée, denture avoyée, coupe droite, pour acier inoxydable, tôles et tubes en acier.

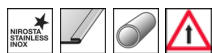

no orig.	type	matériau	longueur dentée mm	longueur totale mm	division des dents mm	capacité de coupe mm	paquet pièce	CHF paquet
7010.078	3111-LF-5	BiM	75	100	1.2	1-3	5	12.20



**Lames pour scies sauteuses MPS**

Contenu:

1 x Profi-Line wood 3101-KR

1 x Profi-Line wood 3160

1 x Profi-Top-Line métal 3111-LF

1 x Profi-Top-Line wood & métal 3150-F



no orig.	type	emballage	paquet pièce	CHF jeu
7010.131	3188-5	blister	5	14.90



**Lames pour scies sauteuses MPS Classic-Line metal**

Acier rapide haute performance, fraisée, denture avoyée, coupe curviligne, pour tôles en acier.

Utilisable comme: Bosch T218A, METABO 23647



no orig.	type	matériau	longueur dentée mm	longueur totale mm	division des dents mm	capacité de coupe mm	paquet pièce	CHF paquet
7010.079	3112-5	HSS	50	75	1.2	1-3	5	10.60



**Lames pour scies sauteuses MPS Classic-Line metal**

Acier rapide haute performance, fraisée, denture avoyée, coupe droite, pour tôles en acier.

Utilisable comme: Bosch T118B, METABO 23638, Milwaukee 48-42-5101



no orig.	type	matériau	longueur dentée mm	longueur totale mm	division des dents mm	capacité de coupe mm	paquet pièce	CHF paquet
7010.027	3113-5	HSS	50	75	2	2.5-6	5	8.90
7010.080	3113-25	HSS	50	75	2	2.5-6	25	42. —



**Lames pour scies sauteuses MPS Profi-Top-Line metal**

Acier bimétal, fraisée, denture avoyée, coupe droite, pour acier inoxydable, pour tôles en acier.

Utilisable comme: Bosch T118BF, Lenox 314S, METABO 23973, Milwaukee 48-42-5190



no orig.	type	matériau	longueur dentée mm	longueur totale mm	division des dents mm	capacité de coupe mm	paquet pièce	CHF paquet
7010.039	3113-F-5	BiM	50	75	2	2.5-6	5	10.50
7010.082	3113-F-25	BiM	50	75	2	2.5-6	25	49.40





### Lames pour scies sauteuses MPS Profi-Top-Line metal

Acier bimétal, fraisée, denture avoyée, coupe droite, pour bois contenant des clous, acier inoxydable, métaux non-ferreux/aluminium.

Utilisable comme: Bosch T111HF, Lenox 410S



no orig.	type	matériau	longueur dentée mm	longueur totale mm	division des dents mm	capacité de coupe mm	paquet pièce	CHF paquet
7010.081	31135-F-5	BiM	75	100	2	3-30	5	12.20



### Lames pour scies sauteuses MPS Classic-Line metal

Acier rapide haute performance, fraisée, denture avoyée, coupe droite, pour tôles en acier, métaux non-ferreux/aluminium, tubes en acier, profilés.

Utilisable comme: Bosch T318A, METABO 23629



no orig.	type	matériau	longueur dentée mm	longueur totale mm	division des dents mm	capacité de coupe mm	paquet pièce	CHF paquet
7010.026	3114-5	HSS	110	132	1.2	1-3	5	13.70



### Lames pour scies sauteuses MPS Profi-Top-Line metal

Acier bimétal, fraisée, denture avoyée, coupe droite, ultra longue, pour matériaux sandwich, pour tôles en acier, métaux non-ferreux/aluminium, tubes en acier, profilés, matière plastique renforcée par des fibres, époxy.

Utilisable comme: Bosch T318AF, Lenox 324S, Milwaukee 48-42-5166

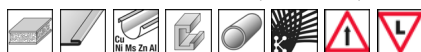

no orig.	type	matériau	longueur dentée mm	longueur totale mm	division des dents mm	capacité de coupe mm	paquet pièce	CHF paquet
7010.040	3114-F-5	BiM	110	132	1.2	1-3	5	16.50

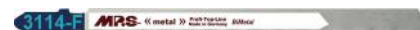

### Lames pour scies sauteuses MPS Classic-Line metal

Acier rapide haute performance, fraisée, denture avoyée, coupe droite, pour tôles en acier, métaux non-ferreux/aluminium, tubes en acier, profilés.

Utilisable comme: Bosch T318B



no orig.	type	matériau	longueur dentée mm	longueur totale mm	division des dents mm	capacité de coupe mm	paquet pièce	CHF paquet
7010.028	3115-5	HSS	110	132	2	2.5-6	5	13.70



### Lames pour scies sauteuses MPS Profi-Top-Line metal

Acier bimétal, fraisée, denture avoyée, coupe droite, ultra longue, pour matériaux sandwich, pour tôles en acier, métaux non-ferreux/aluminium, tubes en acier, profilés, matière plastique renforcée par des fibres, époxy.

Utilisable comme: Bosch T318BF, Lenox 518S, Milwaukee 48-42-5192

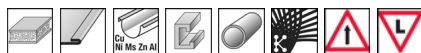

no orig.	type	matériau	longueur dentée mm	longueur totale mm	division des dents mm	capacité de coupe mm	paquet pièce	CHF paquet
7010.130	3115-F-2	BiM	110	132	2	2.5-6	2	6.90
7010.041	3115-F-5	BiM	110	132	2	2.5-6	5	16.50



### Lames pour scies sauteuses MPS Classic-Line metal

Acier rapide haute performance, fraisée, denture avoyée, coupe droite, pour métaux non-ferreux/aluminium, matière plastique, plexiglas.

Utilisable comme: Bosch T101A, METABO 23640

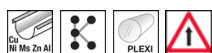

no orig.	type	matériau	longueur dentée mm	longueur totale mm	division des dents mm	capacité de coupe mm	paquet pièce	CHF paquet
7010.083	3116-5	HSS	75	100	2	2-20	5	15.90





**Lames pour scies sauteuses MPS Classic-Line metal**

Acier rapide haute performance, fraisée, denture avoyée, coupe très rapide, coupe droite, pour tôles en acier, métaux non-ferreux/aluminium, tubes en acier, profilés.

Utilisable comme: Bosch T127D, METABO 23639

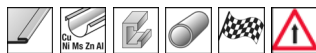

no orig.	type	matériau	longueur dentée mm	longueur totale mm	division des dents mm	capacité de coupe mm	paquet pièce	CHF paquet
7010.023	3118-5	HSS	75	100	3	3-15	5	11.40



**Lames pour scies sauteuses MPS Profi-Top-Line metal**

Acier bimétal, fraisée, dents avoyées, coupe droite, coupe rugueuse, pour bois tendre, bois de construction, bois dur, bois contenant des clous, acier inoxydable, métal/acier, tôle en acier, métaux non-ferreux/aluminium, tube en acier, profilés, panneaux en fibres de ciment, matière plastique.

Utilisable comme: Bosch T127DF, METABO 23974, Lenox 406S, Milwaukee 48-42-5300



no orig.	type	matériau	longueur dentée mm	longueur totale mm	division des dents mm	capacité de coupe mm	paquet pièce	CHF paquet
7010.085	3118-F-5	BiM	75	100	3	3-15	5	14.30

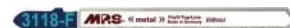

**Lames pour scies sauteuses MPS Classic-Line metal**

Acier rapide haute performance, fraisée, denture avoyée, coupe très rapide, coupe curviligne, pour tôles en acier, métaux non-ferreux/aluminium, tubes en acier, profilés.

Utilisable comme: Bosch T227D, METABO 23648

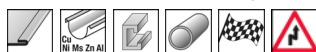

no orig.	type	matériau	longueur dentée mm	longueur totale mm	division des dents mm	capacité de coupe mm	paquet pièce	CHF paquet
7010.086	3119-5	HSS	75	100	3	3-15	5	13.40



**Lames pour scies sauteuses MPS Profi-Top-Line metal**

Acier bimétal, fraisée, denture avoyée, coupe droite, pour acier inoxydable, tôles en acier, plexiglas.

Utilisable comme: Bosch T118EF, Lenox 318S

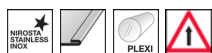

no orig.	type	matériau	longueur dentée mm	longueur totale mm	division des dents mm	capacité de coupe mm	paquet pièce	CHF paquet
7010.043	3127-F-5	BiM	50	75	1.5	1.5-4	5	10.50



**Lames pour scies sauteuses MPS Profi-Top-Line metal**

Acier bimétal, fraisée, denture avoyée, coupe droite, ultra longue, pour matériaux sandwich.

Utilisable comme: Bosch T718BF



no orig.	type	matériau	longueur dentée mm	longueur totale mm	division des dents mm	capacité de coupe mm	paquet pièce	CHF paquet
7010.105	3159-F-2	BiM	180	200	1.4	2-180	2	14.10
7010.106	3159-F-5	BiM	180	200	1.4	2-180	5	20.30



**Lames pour scies sauteuses MPS Classic-Line metal**

Acier rapide haute performance, fraisée, denture avoyée, coupe très rapide, pour tôles en acier, métaux non-ferreux/aluminium, tubes en acier, profilés.

Utilisable comme: Bosch T123XF



no orig.	type	matériau	longueur dentée mm	longueur totale mm	division des dents mm	capacité de coupe mm	paquet pièce	CHF paquet
7010.030	3175-5	HSS	75	100	1.2-2.5	1.5-10	5	12.60
7010.117	3175-25	HSS	75	100	1.2-2.5	1.5-10	25	61.50





### Lames pour scies sauteuses MPS Profi-Top-Line metal

Acier bimétal, fraisée, denture avoyée, coupe droite, ultra longue, pour tôles en acier, métaux non-ferreux/aluminium, tubes en acier, coupe très rapide, acier inoxydable. Utilisable comme: Bosch T123XF

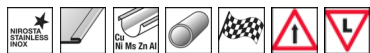

no orig.	type	matériau	longueur dentée mm	longueur totale mm	division des dents mm	capacité de coupe mm	paquet pièce	CHF paquet
7010.118	3175-F-5	BiM	75	100	1.2-2.5	1.5-10	5	15.20



### Lames pour scies sauteuses MPS Profi-Top-Line metal

Acier bimétal, fraisée, denture avoyée, denture Vario, coupe droite, ultra longue, pour matériaux sandwich, pour tôles en acier, métaux non-ferreux/aluminium, matière plastique renforcée par des fibres, époxy.

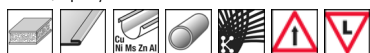

no orig.	type	matériau	longueur dentée mm	longueur totale mm	division des dents mm	capacité de coupe mm	paquet pièce	CHF paquet
7010.119	3176-F-5	BiM	110	132	1-1.6	1.2-6	5	17.70



### Lames pour scies sauteuses MPS Profi-Top-Line metal

Acier bimétal, fraisée, denture avoyée, coupe droite, pour matériaux sandwich, pour tôles en acier, métaux non-ferreux/aluminium, tube en acier, profilés, matière plastique renforcée par des fibres.



no orig.	type	matériau	longueur dentée mm	longueur totale mm	division des dents mm	capacité de coupe mm	paquet pièce	CHF paquet
7010.120	3177-F-2	BiM	230	250	1.2	1-3	2	19.70
7010.121	3177-F-5	BiM	230	250	1.2	1-3	5	45.80



### Lames pour scies sauteuses MPS

Acier au chrome vanadium, ondulée, coupe droite, pour liège, caoutchouc.

Utilisable comme: Bosch T 313 AW



no orig.	type	longueur dentée mm	longueur totale mm	capacité de coupe mm	paquet pièce	CHF paquet
7010.091	3129-2	127	152	<100	2	21.70



### Lames pour scies sauteuses MPS Profi-Line

Métal dur, coupe droite, pour carreaux muraux.

Utilisable comme: Bosch T150 riff, METABO 23658



no orig.	type	matériau	longueur dentée mm	longueur totale mm	grains max. mm	capacité de coupe mm	CHF pièce
7010.087	3121-1	MD	50	75	50	5-10	5.60



### Lames pour scies sauteuses MPS Profi-Line

Métal dur, coupe droite, pour carreaux muraux.

Utilisable comme: Bosch T130 riff, METABO 23657



no orig.	type	matériau	longueur dentée mm	longueur totale mm	grains max. mm	capacité de coupe mm	CHF pièce
7010.088	3122-1	MD	50	75	30	5-15	5.60



### Lames pour scies sauteuses MPS Profi-Line

Métal dur, coupe droite, pour panneaux en placoplâtre et en fibres de ciment, béton cellulaire, matière plastique renforcée par des fibres, époxy.

Utilisable comme: Bosch T141HM, METABO 23652

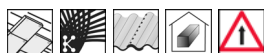

no orig.	type	matériau	longueur dentée mm	longueur totale mm	division des dents mm	capacité de coupe mm	CHF pièce
7010.089	3125-1	MD	75	100	4.3	5-50	16.20







**Lames pour scies sauteuses MPS Profi-Line**

Métal dur, coupe droite, pour panneaux en placoplâtre et en fibres de ciment, béton cellulaire, matière plastique renforcée par des fibres, époxy.

Utilisable comme: Bosch T341HM, METABO 23688



no orig.	type	matériau	longueur dentée mm	longueur totale mm	division des dents mm	capacité de coupe mm	CHF pièce
7010.090	3126-1	MD	100	132	4.3	5-80	24.-



**Lames pour scies sauteuses MPS Profi-Top-Line**

Métal dur, coupe droite, pour acier inoxydable.

Utilisable comme: Bosch T118AHM, METABO 23662



no orig.	type	matériau	longueur dentée mm	longueur totale mm	division des dents mm	capacité de coupe mm	paquet pièce	CHF paquet
7010.044	3130-3	MD	59	82.6	1.1	1.5-3	3	60.70



**Lames pour scies sauteuses MPS Profi-Top-Line**

Métal dur, coupe droite, pour acier inoxydable.

Utilisable comme: Bosch T118EHM, METABO 23662



no orig.	type	matériau	longueur dentée mm	longueur totale mm	division des dents mm	capacité de coupe mm	paquet pièce	CHF paquet
7010.045	3132-3	MD	50	75	1.4	2-5	3	60.70



**Lames pour scies sauteuses MPS Profi-Top-Line**

Métal dur, coupe droite, matière plastique et matière plastique renforcée par des fibres, époxy.

Utilisable comme: Bosch T301CHM, METABO 23687



no orig.	type	matériau	longueur dentée mm	longueur totale mm	division des dents mm	capacité de coupe mm	paquet pièce	CHF paquet
7010.092	3134-3	MD	85	115	3	<65	3	88.10



**Lames pour scies sauteuses MPS Profi-Top-Line Diamond**

Diamantée, pour carreaux muraux tendres et durs, verre, tubes en fonte, panneaux en fibres de ciment.

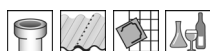

no orig.	type	longueur dentée mm	longueur totale mm	capacité de coupe mm	CHF pièce
7010.093	3140-1	50	75	1-4	19.20



**Lames de scies forme sabre MPS**

Acier au chrome vanadium, fraisée, denture avoyée, pour bois tendre, bois de construction, MDF, matière plastique.

Utilisable comme: Bosch S1344D, METABO 31122, Flex 201936



no orig.	type	matériau	longueur dentée mm	longueur totale mm	division des dents mm	capacité de coupe mm	paquet pièce	CHF paquet
7020.039	4010-5	CV	280	300	4.2	6-250	5	21.30



**Lames de scies forme sabre MPS**

Acier au chrome vanadium, fraisée, dents avoyées, coupe curviligne, pour bois contreplaqué, panneaux Multiplex, MDF, panneaux de plans de travail de cuisines, matière plastique.

Utilisable comme: Bosch S644D, METABO 31120, DeWalt 40109, Milwaukee 48-00-1031

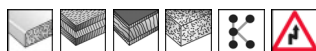

no orig.	type	matériau	longueur dentée mm	longueur totale mm	division des dents mm	capacité de coupe mm	paquet pièce	CHF paquet
7020.004	4011-5	CV	130	150	4.2	6-100	5	16.40
7020.040	4011-100	CV	130	150	4.2	6-100	100	211.50





### Lames de scies forme sabre MPS

Acier au chrome vanadium, fraisée, dents avoyées, coupe curviligne, pour bois contreplaqué, panneaux Multiplex, MDF, panneaux de plans de travail de cuisines, matière plastique.

Utilisable comme: Bosch S744D, METABO 31121, Flex 202185

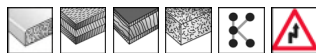

no orig.	type	matériau	longueur dentée mm	longueur totale mm	division des dents mm	capacité de coupe mm	paquet pièce	CHF paquet
7020.042	4013-5	CV	130	150	4.2	6-100	5	16.70



### Lames de scies forme sabre MPS

Acier au chrome vanadium, pour panneaux en placoplâtre et en fibres de ciment, béton cellulaire.

Utilisable comme: Bosch S828D, METABO 31136, Flex 206016, Milwaukee 48-00-1052

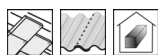

no orig.	type	matériau	longueur dentée mm	longueur totale mm	division des dents mm	capacité de coupe mm	paquet pièce	CHF paquet
7020.043	4014-5	CV	130	150	4.2	6-100	5	19.60



### Lames de scies forme sabre MPS

Acier au chrome vanadium, fraisée, dents avoyées, coupe rugueuse, pour bois tendre, bois de construction, bois vert, bois de chauffage/solives.

Utilisable comme: Bosch S 1617 K



no orig.	type	matériau	longueur dentée mm	longueur totale mm	division des dents mm	capacité de coupe mm	paquet pièce	CHF paquet
7020.003	4020-5	CV	280	300	8.5	20-250	5	21.30



### Lames de scies forme sabre MPS

Acier au chrome vanadium, fraisée, dents avoyées, coupe curviligne coupe rugueuse, pour bois tendre, bois de construction.

Utilisable comme: Bosch S 617 K

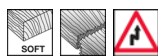

no orig.	type	matériau	longueur dentée mm	longueur totale mm	division des dents mm	capacité de coupe mm	paquet pièce	CHF paquet
7020.001	4021-5	CV	130	150	8.5	20-100	5	14.10



### Lames de scies forme sabre MPS

Acier au chrome vanadium, fraisée, dents avoyées, coupe rugueuse, pour bois tendre, bois de construction, bois vert, bois de chauffage/solives.

Utilisable comme: Bosch S1111K



no orig.	type	matériau	longueur dentée mm	longueur totale mm	division des dents mm	capacité de coupe mm	paquet pièce	CHF paquet
7020.002	4022-5	CV	210	230	8.5	20-150	5	18.70
7020.049	4022-100	CV	210	230	8.5	20-150	100	240.50



### Lames de scies forme sabre MPS

Acier au chrome vanadium, fraisée, dents avoyées, coupe rugueuse, pour bois tendre, bois de construction, assainissement de bâtiments ancien/cadres de fenêtres, bois de chauffage/solives.

Utilisable comme: Flex 200751



no orig.	type	matériau	longueur dentée mm	longueur totale mm	division des dents mm	capacité de coupe mm	paquet pièce	CHF paquet
7020.051	4031-5	CV	130	150	6.3	15-100	5	14.10
7020.052	4031-100	CV	130	150	6.3	15-100	100	180.50





**Lames de scies forme sabre MPS**

Acier au chrome vanadium, fraisée, dents avoyées, coupe rugueuse, pour bois tendre, bois de construction, bois vert, bois de chauffage/solives.



no orig.	type	matériau	longueur dentée mm	longueur totale mm	division des dents mm	capacité de coupe mm	paquet pièce	CHF paquet
7020.053	4032-5	CV	210	230	6.3	15-150	5	18.70



**Lames de scies forme sabre MPS**

Acier au chrome vanadium, fraisée, dents avoyées, coupe curviligne, pour bois tendre, bois de construction, contreplaqué, panneaux MDF, matière plastique.



no orig.	type	matériau	longueur dentée mm	longueur totale mm	division des dents mm	capacité de coupe mm	paquet pièce	CHF paquet
7020.054	4035-5	CV	130	150	4.2	6-100	5	14.10



**Lames de scies forme sabre MPS**

Acier au chrome vanadium, fraisée, dents avoyées, pour bois tendre, bois de construction, contreplaqué, panneaux MDF, matière plastique.

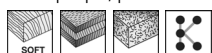

no orig.	type	matériau	longueur dentée mm	longueur totale mm	division des dents mm	capacité de coupe mm	paquet pièce	CHF paquet
7020.140	4037-2	CV	210	230	4.2	6-180	2	8.30
7020.055	4037-5	CV	210	230	4.2	6-180	5	18.70



**Lames de scies forme sabre MPS**

Acier au chrome vanadium, fraisée, dents avoyées, pour bois contreplaqué, panneaux MDF, matière plastique.

Utilisable comme: Bosch S811H, METABO 31123, Flex 200778



no orig.	type	matériau	longueur dentée mm	longueur totale mm	division des dents mm	capacité de coupe mm	paquet pièce	CHF paquet
7020.057	4041-5	CV	130	150	2.5	3-100	5	14.60



**Lames de scies forme sabre MPS**

Acier au chrome vanadium, affûtée au diamant sur trois côtés, coupe très propre, pour bois contreplaqué, panneaux Multiplex, MDF, panneaux revêtus.

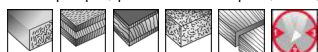

no orig.	type	matériau	longueur dentée mm	longueur totale mm	division des dents mm	capacité de coupe mm	paquet pièce	CHF paquet
7020.059	4044-5	CV	130	150	2.5	6-100	5	56.—



**Lames de scies forme sabre MPS**

Acier au chrome vanadium, affûtée au diamant sur trois côtés, coupe très propre, pour bois contreplaqué, panneaux Multiplex, MDF, panneaux revêtus.

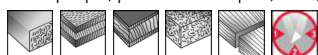

no orig.	type	matériau	longueur dentée mm	longueur totale mm	division des dents mm	capacité de coupe mm	paquet pièce	CHF paquet
7020.060	4045-5	CV	210	230	2.5	6-150	5	107.—



**Lames de scies forme sabre MPS**

Acier au chrome vanadium, affûtée, coupe très propre, pour bois contreplaqué, panneaux Multiplex, MDF, matière plastique.

Utilisable comme: Bosch S2345X



no orig.	type	matériau	longueur dentée mm	longueur totale mm	division des dents mm	capacité de coupe mm	paquet pièce	CHF paquet
7020.034	4046-5	CV	180	200	2.5-4.2	6-150	5	43.80





### Lames de scies forme sabre MPS

Acier au chrome vanadium, affûtée, dents avoyées, coupe très rapide, pour bois tendre, bois de construction, bois vert, bois de chauffage/solives.

Utilisable comme: Bosch S1531L, METABO 31139



no orig.	type	matériau	longueur dentée mm	longueur totale mm	division des dents mm	capacité de coupe mm	paquet pièce	CHF paquet
7020.141	4052-2	CV	210	230	5-6.5	15-190	2	12.70
7020.005	4052-5	CV	210	230	5-6.5	15-190	5	29.50
7020.061	4052-50	CV	210	230	5-6.5	15-190	50	283.—
7020.062	4052-100	CV	210	230	5-6.5	15-190	100	379.50



### Lames de scies forme sabre MPS

Acier au chrome vanadium, affûtée, dents avoyées, coupe très rapide, pour bois tendre, bois de construction, bois vert, bois de chauffage/solives.

Utilisable comme: Bosch S1542K



no orig.	type	matériau	longueur dentée mm	longueur totale mm	division des dents mm	capacité de coupe mm	paquet pièce	CHF paquet
7020.006	4055-5	CV	210	230	6.3	15-190	5	37.30



### Lames de scies forme sabre MPS

Acier au chrome vanadium, fraisée, dents avoyées, pour bois tendre, bois de construction, contreplaqué, panneaux en fibres de ciment, matière plastique.

Utilisable comme: Bosch S1211K, METABO 31125

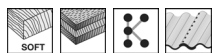

no orig.	type	matériau	longueur dentée mm	longueur totale mm	division des dents mm	capacité de coupe mm	paquet pièce	CHF paquet
7020.065	4061-5	CV	280	300	2.5	6-250	5	22.50



### Lames de scies forme sabre MPS

Acier bimétal, fraisée, denture avoyée, pour panneaux MDF, bois contenant des clous, métal/acier, matière plastique renforcée par des fibres, époxy.

Utilisable comme: Bosch S1411DF, Milwaukee 48-01-5037, Lenox 156R

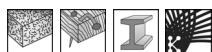

no orig.	type	matériau	longueur dentée mm	longueur totale mm	division des dents mm	capacité de coupe mm	paquet pièce	CHF paquet
7020.142	4015-5	BiM	280	300	4.2	6-250	5	43.50

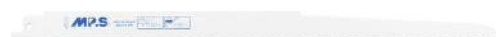

### Lames de scies forme sabre MPS

Acier bimétal, fraisée, denture avoyée, coupe curviligne, pour panneaux MDF, bois contenant des clous, assainissement de bâtiments ancien/cadres de fenêtres, métal/acier, matière plastique renforcée par des fibres, époxy.

Utilisable comme: Bosch S611DF, Milwaukee 48-01-5035, Lenox 656R



no orig.	type	matériau	longueur dentée mm	longueur totale mm	division des dents mm	capacité de coupe mm	paquet pièce	CHF paquet
7020.029	4016-5	BiM	130	150	4.2	6-100	5	25.60
7020.044	4016-25	BiM	130	150	4.2	6-100	25	127.50
7020.045	4016-50	BiM	130	150	4.2	6-100	50	245.—
7020.030	4016-100	BiM	130	150	4.2	6-100	100	329.—





**Lames de scies forme sabre MPS**

Acier bimétal, fraisée, denture avoyée, pour panneaux MDF, bois contenant des clous, assainissement de bâtiments ancien/cadres de fenêtres, métal/acier, matière plastique renforcée par des fibres, époxy.

Utilisable comme: Bosch S1111DF, Milwaukee 48-01-5036, Lenox 956R



no orig.	type	matériau	longueur dentée mm	longueur totale mm	division des dents mm	capacité de coupe mm	paquet pièce	CHF paquet
7020.031	4017-5	BiM	210	230	4.2	6-175	5	34.50
7020.046	4017-25	BiM	210	230	4.2	6-175	25	158.50

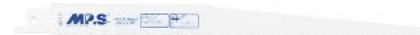

**Lames de scies forme sabre MPS**

Acier bimétal, fraisée, denture avoyée, pour métal/acier, tôles en acier.

Utilisable comme: Bosch S522EF, METABO 31128, Flex 200700, Milwaukee 48-00-5183, Lenox 418R



no orig.	type	matériau	longueur dentée mm	longueur totale mm	division des dents mm	capacité de coupe mm	paquet pièce	CHF paquet
7020.017	4400-5	BiM	80	100	1.4	1.5-4	5	16.50



**Lames de scies forme sabre MPS**

Acier bimétal, fraisée, denture avoyée, pour acier inoxydable, métal/acier, tôles en acier, tubes en acier, profilés.

Utilisable comme: Bosch S922EF, METABO 31132, Flex 200735, Milwaukee 48-00-5184, Lenox 618R



no orig.	type	matériau	longueur dentée mm	longueur totale mm	division des dents mm	capacité de coupe mm	paquet pièce	CHF paquet
7020.036	4401-5	BiM	130	150	1.4	1.5-4	5	20.10
7020.074	4401-50	BiM	130	150	1.4	1.5-4	50	192.50
7020.075	4401-100	BiM	130	150	1.4	1.5-4	100	258.50



**Lames de scies forme sabre MPS**

Acier bimétal, fraisée, denture avoyée, pour acier inoxydable, métal/acier, tubes en acier, profilés.



no orig.	type	matériau	longueur dentée mm	longueur totale mm	division des dents mm	capacité de coupe mm	paquet pièce	CHF paquet
7020.076	4401-VP-5	BiM	130	150	1.4-1.8	1-5	5	20.60



**Lames de scies forme sabre MPS**

Acier bimétal, fraisée, denture avoyée, pour acier inoxydable, métal/acier, tôles en acier, tubes en acier, profilés.

Utilisable comme: Bosch S1122EF, Lenox 818R, Milwaukee 48-00-5188



no orig.	type	matériau	longueur dentée mm	longueur totale mm	division des dents mm	capacité de coupe mm	paquet pièce	CHF paquet
7020.037	4402-5	BiM	180	200	1.4	1.5-4	5	25.20
7020.077	4402-100	BiM	180	200	1.4	1.5-4	100	325.—



**Lames de scies forme sabre MPS**

Acier bimétal, fraisée, denture avoyée, pour acier inoxydable, métal/acier, tubes en acier, profilés.



no orig.	type	matériau	longueur dentée mm	longueur totale mm	division des dents mm	capacité de coupe mm	paquet pièce	CHF paquet
7020.078	4402-VP-5	BiM	180	200	1.4-1.8	1-5	5	29.50

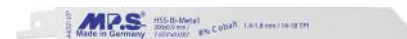



### Lames de scies forme sabre MPS

Acier bimétal, fraisée, denture avoyée, pour métal/acier, tôles en acier.

Utilisable comme: Bosch S522AF, Milwaukee 48-00-5185, Lenox 424R



no orig.	type	matériau	longueur dentée mm	longueur totale mm	division des dents mm	capacité de coupe mm	paquet	CHF
							pièce	paquet
7020.015	4403-5	BiM	80	100	1	0.7-2	5	16.50



### Lames de scies forme sabre MPS

Acier bimétal, fraisée, denture avoyée, pour métal/acier, tôles en acier.

Utilisable comme: Bosch S522GF, METABO 31127, Flex 200719



no orig.	type	matériau	longueur dentée mm	longueur totale mm	division des dents mm	capacité de coupe mm	paquet	CHF
							pièce	paquet
7020.079	4404-5	BiM	80	100	0.8	<1	5	16.50



### Lames de scies forme sabre MPS

Acier bimétal, fraisée, denture avoyée, pour métal/acier, tôles en acier, tubes en acier, profilés.

Utilisable comme: Bosch S922AF, METABO 31129, Flex 200743, Milwaukee 48-00-5168, Lenox 624R



no orig.	type	matériau	longueur dentée mm	longueur totale mm	division des dents mm	capacité de coupe mm	paquet	CHF
							pièce	paquet
7020.019	4405-5	BiM	130	150	1	0.7-3	5	20.10



### Lames de scies forme sabre MPS

Acier bimétal, fraisée, denture avoyée, pour métal/acier, tôles en acier, tubes en acier, profilés.

Utilisable comme: Bosch S1122AF



no orig.	type	matériau	longueur dentée mm	longueur totale mm	division des dents mm	capacité de coupe mm	paquet	CHF
							pièce	paquet
7020.020	4407-5	BiM	210	230	1	0.7-3	5	29.30

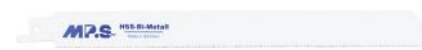

### Lames de scies forme sabre MPS

Acier bimétal, fraisée, denture avoyée, précision angulaire, pour l'acier inoxydable, métal/acier, tôles en acier, tubes en acier, profilés.

Utilisable comme: Bosch S936BEF



no orig.	type	matériau	longueur dentée mm	longueur totale mm	division des dents mm	capacité de coupe mm	paquet	CHF
							pièce	paquet
7020.081	4408-5	BiM	130	150	1.8	3-8	5	29.50



### Lames de scies forme sabre MPS

Acier bimétal, fraisée, denture avoyée, précision angulaire, pour l'acier inoxydable, métal/acier, tôles en acier, tubes en acier, profilés.

Utilisable comme: Bosch S1136BEF



no orig.	type	matériau	longueur dentée mm	longueur totale mm	division des dents mm	capacité de coupe mm	paquet	CHF
							pièce	paquet
7020.082	4409-5	BiM	205	225	1.8	3-8	5	37.50

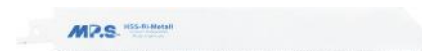



**Lames de scies forme sabre MPS**

Acier bimétal, fraisée, denture avoyée, pour métal/acier, tôles en acier.

Utilisable comme: Bosch S522BF, Milwaukee 48-00-5181, Lenox 414R



no orig.	type	matériau	longueur dentée mm	longueur totale mm	division des dents mm	capacité de coupe mm	paquet pièce	CHF paquet
7020.083	4410-2	BiM	80	100	1.8	3-8	2	7.10
7020.018	4410-5	BiM	80	100	1.8	3-8	5	16.50



**Lames de scies forme sabre MPS**

Acier bimétal, fraisée, denture avoyée, pour acier inoxydable, métal/acier, tôles en acier, tubes en acier, profilés.

Utilisable comme: Bosch S922BF, METABO 31134, Flex 200727, Milwaukee 48-00-5182, Lenox 614R



no orig.	type	matériau	longueur dentée mm	longueur totale mm	division des dents mm	capacité de coupe mm	paquet pièce	CHF paquet
7020.021	4411-5	BiM	130	150	1.8	3-8	5	20.10
7020.084	4411-25	BiM	130	150	1.8	3-8	25	100.50
7020.085	4411-50	BiM	130	150	1.8	3-8	50	192.50
7020.022	4411-100	BiM	130	150	1.8	3-8	100	258.50



**Lames de scies forme sabre MPS**

Acier bimétal, fraisée, denture avoyée, précision angulaire, pour acier inoxydable, métal/acier, tôles en acier, tubes en acier, profilés.

Utilisable comme: Bosch S926CHF



no orig.	type	matériau	longueur dentée mm	longueur totale mm	division des dents mm	capacité de coupe mm	paquet pièce	CHF paquet
7020.007	4413-5	BiM	130	150	2.5	4-12	5	29.50



**Lames de scies forme sabre MPS**

Acier bimétal, fraisée, denture avoyée, précision angulaire, pour acier inoxydable, métal/acier, tôles en acier, tubes en acier, profilés.

Utilisable comme: Bosch S1126CHF



no orig.	type	matériau	longueur dentée mm	longueur totale mm	division des dents mm	capacité de coupe mm	paquet pièce	CHF paquet
7020.008	4414-5	BiM	205	225	2.5	4-12	5	37.50



**Lames de scies forme sabre MPS**

Acier bimétal, fraisée, denture avoyée, pour métal/acier, tôles en acier, tubes en acier, profilés.

Utilisable comme: Bosch S1122BF, METABO 31135, Milwaukee 48-00-5187



no orig.	type	matériau	longueur dentée mm	longueur totale mm	division des dents mm	capacité de coupe mm	paquet pièce	CHF paquet
7020.137	4415-5	BiM	180	200	1.8	2-8	5	25.20
7020.086	4415-50	BiM	180	200	1.8	2-8	50	242. —
7020.087	4415-100	BiM	180	200	1.8	2-8	100	325. —





### Lames de scies forme sabre MPS

Acier bimétal, fraisée, denture avoyée, pour la construction de palettes, métal/acier, tôles en acier, tubes en acier, profilés.

Utilisable comme: Bosch S1122BF, METABO 31135, Milwaukee 48-00-5187



no orig.	type	matériau	longueur dentée mm	longueur totale mm	division des dents mm	capacité de coupe mm	paquet		CHF
							pièce	paquet	
7020.143	4416-2	BiM	210	230	1.8	2-8	2	12.60	
7020.023	4416-5	BiM	210	230	1.8	2-8	5	29.30	
7020.088	4416-50	BiM	210	230	1.8	2-8	50	281.50	
7020.089	4416-100	BiM	210	230	1.8	2-8	100	377.50	



### Lames de scies forme sabre MPS

Acier bimétal, fraisée, denture avoyée, pour métal/acier, tôles en acier, tubes en acier, profilés.



no orig.	type	matériau	longueur dentée mm	longueur totale mm	division des dents mm	capacité de coupe mm	paquet		CHF
							pièce	paquet	
7020.090	4418-5	BiM	230	250	1.8	2-8	5	32.10	

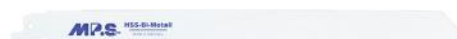

### Lames de scies forme sabre MPS

Acier bimétal, fraisée, denture avoyée, pour l'acier inoxydable, métal/acier, tôles en acier, tubes en acier, profilés.



no orig.	type	matériau	longueur dentée mm	longueur totale mm	division des dents mm	capacité de coupe mm	paquet		CHF
							pièce	paquet	
7020.091	4419-5	BiM	230	250	1.4	1.5-3	5	32.90	

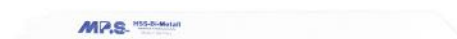

### Lames de scies forme sabre MPS

Acier bimétal, fraisée, denture avoyée, pour l'acier inoxydable, métal/acier, tubes en acier, profilés.



no orig.	type	matériau	longueur dentée mm	longueur totale mm	division des dents mm	capacité de coupe mm	paquet		CHF
							pièce	paquet	
7020.092	4419-VP-5	BiM	230	250	1.4-1.8	1-5	5	33.10	



### Lames de scies forme sabre MPS

Acier bimétal, fraisée, denture avoyée, pour l'acier inoxydable, métal/acier, tôles en acier, tubes en acier, profilés.



no orig.	type	matériau	longueur dentée mm	longueur totale mm	division des dents mm	capacité de coupe mm	paquet		CHF
							pièce	paquet	
7020.093	4420-5	BiM	280	300	1.4	1.5-3	5	39.—	



### Lames de scies forme sabre MPS

Acier bimétal, fraisée, denture avoyée, précision angulaire, pour bois contenant des clous, métal/acier, tubes en acier, tubes en fonte, profilés.

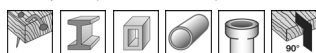

no orig.	type	matériau	longueur dentée mm	longueur totale mm	division des dents mm	capacité de coupe mm	paquet		CHF
							pièce	paquet	
7020.094	4421-5	BiM	280	300	3.2	4-12	5	59.—	
7020.095	4421-100	BiM	280	300	3.2	4-12	100	768.—	

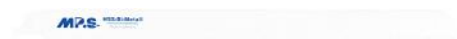





**Lames de scies forme sabre MPS**

Acier bimétal, fraisée, denture avoyée, pour métal/acier, tôles en acier, tubes en acier, profilés.

Utilisable comme: METABO 31124



no orig.	type	matériau	longueur dentée mm	longueur totale mm	division des dents mm	capacité de coupe mm	paquet pièce	CHF paquet
7020.096	4422-5	BiM	280	300	1.8	2-8	5	35.60

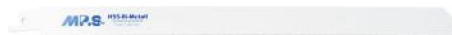

**Lames de scies forme sabre MPS**

Acier bimétal, fraisée, denture avoyée, précision angulaire, pour bois tendre, bois de construction, panneaux MDF, bois contenant des clous, métal/acier, matière plastique renforcée par des fibres, époxy.



no orig.	type	matériau	longueur dentée mm	longueur totale mm	division des dents mm	capacité de coupe mm	paquet pièce	CHF paquet
7020.097	4423-5	BiM	230	250	4.2	<200	5	50.60
7020.098	4423-100	BiM	230	250	4.2	<200	100	658.—



**Lames de scies forme sabre MPS**

Acier bimétal, fraisée, denture avoyée, précision angulaire, pour bois contenant des clous, métal/acier, tubes en acier, tubes en fonte, profilés.



no orig.	type	matériau	longueur dentée mm	longueur totale mm	division des dents mm	capacité de coupe mm	paquet pièce	CHF paquet
7020.099	4424-5	BiM	230	250	3.2	4-12	5	50.60



**Lames de scies forme sabre MPS**

Acier bimétal, fraisée, denture avoyée, pour bois contenant des clous, construction de palettes, métal/acier, aciers non-ferreux/aluminium tubes en acier.



no orig.	type	matériau	longueur dentée mm	longueur totale mm	division des dents mm	capacité de coupe mm	paquet pièce	CHF paquet
7020.100	4425-5	BiM	180	200	2	2.5-10	5	25.20



**Lames de scies forme sabre MPS**

Acier bimétal, ondulée, pour l'acier inoxydable, tôles en acier, tubes en acier, profilés.



no orig.	type	matériau	longueur dentée mm	longueur totale mm	division des dents mm	capacité de coupe mm	paquet pièce	CHF paquet
7020.102	4427-5	BiM	130	150	1.4	1.5-3	5	20.10



**Lames de scies forme sabre MPS**

Acier bimétal, ondulée, pour l'acier inoxydable, tôles en acier, tubes en acier, profilés.



no orig.	type	matériau	longueur dentée mm	longueur totale mm	division des dents mm	capacité de coupe mm	paquet pièce	CHF paquet
7020.103	4428-5	BiM	180	200	1.4	1.5-3	5	25.30



**Lames de scies forme sabre MPS**

Acier bimétal, fraisée, denture avoyée, pour métal/acier, tôles en acier, tubes en acier, profilés.

Utilisable comme: Bosch S1122EF, METABO 31133, Flex 200751, Milwaukee 48-00-5188



no orig.	type	matériau	longueur dentée mm	longueur totale mm	division des dents mm	capacité de coupe mm	paquet pièce	CHF paquet
7020.104	4429-5	BiM	210	230	1.4	1.5-4	5	29.30
7020.105	4429-100	BiM	210	230	1.4	1.5-4	100	377.50





### Lames de scies forme sabre MPS

Acier bimétal, fraisée, denture avoyée, pour métal/acier, tubes en acier, profilés.



no orig.	type	matériau	longueur dentée mm	longueur totale mm	division des dents mm	capacité de coupe mm	paquet pièce	CHF paquet
7020.106	4429-VP-5	BiM	210	230	1.4-1.8	1-5	5	30.10



### Lames de scies forme sabre MPS

Acier bimétal, fraisée, denture avoyée, pour bois contenant des clous, assainissement de bâtiments anciens/cadres de fenêtres, métal/acier, tôles en acier, métaux non-ferreux/alu., tubes en acier.

Utilisable comme: Bosch S922HF, METABO 31131, Flex 200778, Milwaukee 48-00-5092, Lenox 610R



no orig.	type	matériau	longueur dentée mm	longueur totale mm	division des dents mm	capacité de coupe mm	paquet pièce	CHF paquet
7020.024	4430-5	BiM	130	150	2.5	3-12	5	20.10
7020.107	4430-50	BiM	130	150	2.5	3-12	50	192.50
7020.108	4430-100	BiM	130	150	2.5	3-12	100	258.50



### Lames de scies forme sabre MPS

Acier bimétal, fraisée, denture avoyée, denture Vario, pour bois contenant des clous, acier inox., métal/acier, tubes en acier, matière plastique renforcée par des fibres, époxy.

Utilisable comme: Bosch S922VF



no orig.	type	matériau	longueur dentée mm	longueur totale mm	division des dents mm	capacité de coupe mm	paquet pièce	CHF paquet
7020.026	4430-VP-5	BiM	130	150	1.8-2.5	3-12	5	20.40
7020.109	4430-VP-50	BiM	130	150	1.8-2.5	3-12	50	195.50
7020.110	4430-VP-100	BiM	130	150	1.8-2.5	3-12	100	262.—



### Lames de scies forme sabre MPS

Acier bimétal, fraisée, denture avoyée, pour bois contenant des clous, construction de palettes, métal/acier, aciers non-ferreux/aluminium tubes en acier, tubes en fonte.

Utilisable comme: Bosch S1022HF, Flex 217190, Lenox 810R



no orig.	type	matériau	longueur dentée mm	longueur totale mm	division des dents mm	capacité de coupe mm	paquet pièce	CHF paquet
7020.035	4431-5	BiM	180	200	2.5	3-150	5	25.20
7020.111	4431-50	BiM	180	200	2.5	3-150	50	242.—
7020.112	4431-100	BiM	180	200	2.5	3-150	100	325.—



### Lames de scies forme sabre MPS

Acier bimétal, fraisée, denture avoyée, denture Vario, pour bois contenant des clous, construction de palettes, métal/acier, tubes en acier, matière plastique renforcée par des fibres, époxy.

Utilisable comme: Bosch S1122VF, Milwaukee 48-00-5193



no orig.	type	matériau	longueur dentée mm	longueur totale mm	division des dents mm	capacité de coupe mm	paquet pièce	CHF paquet
7020.113	4431-VP-5	BiM	180	200	1.8-2.5	3-150	5	26.50
7020.114	4431-VP-50	BiM	180	200	1.8-2.5	3-150	50	254.50
7020.115	4431-VP-100	BiM	180	200	1.8-2.5	3-150	100	341.50



### Lames de scies forme sabre MPS

Acier bimétal, fraisée, denture avoyée, pour bois contenant des clous, métal/acier, aciers non-ferreux/aluminium tubes en acier, tubes en fonte.

Utilisable comme: Bosch S1211H, METABO 31125, Flex 201928



no orig.	type	matériau	longueur dentée mm	longueur totale mm	division des dents mm	capacité de coupe mm	paquet pièce	CHF paquet
7020.116	4432-5	BiM	280	300	2.5	3-12	5	35.60





**Lames de scies forme sabre MPS**

Acier bimétal, fraisée, denture avoyée, pour bois contenant des clous, métal/acier, tôles en acier, tubes en acier, profilés, matière plastique renforcée par des fibres, époxy.

Utilisable comme: Bosch S1222VF, Lenox 110R, Milwaukee 48-005194



no orig.	type	matériau	longueur dentée mm	longueur totale mm	division des dents mm	capacité de coupe mm	paquet pièce	CHF paquet
7020.027	4432-VP-5	BiM	280	300	1.8-2.5	3-12	5	39.20



**Lames de scies forme sabre MPS**

Acier bimétal, fraisée, denture avoyée, pour métal/acier, tôles en acier, aciers non-ferreux/aluminium.

Utilisable comme: Milwaukee 48-00-5090



no orig.	type	matériau	longueur dentée mm	longueur totale mm	division des dents mm	capacité de coupe mm	paquet pièce	CHF paquet
7020.117	4433-5	BiM	80	100	2.5	3-12	5	16.50



**Lames de scies forme sabre MPS**

Acier bimétal, fraisée, denture avoyée, pour bois contenant des clous, construction de palettes, métal/acier, métaux non-ferreux/aluminium, tubes en acier.

Utilisable comme: Bosch S1122HF



no orig.	type	matériau	longueur dentée mm	longueur totale mm	division des dents mm	capacité de coupe mm	paquet pièce	CHF paquet
7020.025	4434-5	BiM	210	230	2.5	3-12	5	29.30
7020.118	4434-50	BiM	210	230	2.5	3-12	50	281.50
7020.119	4434-100	BiM	210	230	2.5	3-12	100	377.50



**Lames de scies forme sabre MPS**

Acier bimétal, fraisée, denture avoyée, denture Vario, pour bois contenant des clous, construction de palettes, métal/acier, tubes en acier, matière plastique renforcée par des fibres, époxy.

Utilisable comme: Bosch S1122VF



no orig.	type	matériau	longueur dentée mm	longueur totale mm	division des dents mm	capacité de coupe mm	paquet pièce	CHF paquet
7020.120	4434-VP-5	BiM	210	230	1.8-2.5	3-12	5	30.50
7020.121	4434-VP-50	BiM	210	230	1.8-2.5	3-12	50	292.50
7020.122	4434-VP-100	BiM	210	230	1.8-2.5	3-12	100	392. —



**Lames de scies forme sabre MPS**

Acier bimétal, fraisée, denture avoyée, pour bois contenant des clous, construction de palettes, métal/acier, métaux non-ferreux/aluminium, tubes en acier.

Utilisable comme: Milwaukee 48-00-5093



no orig.	type	matériau	longueur dentée mm	longueur totale mm	division des dents mm	capacité de coupe mm	paquet pièce	CHF paquet
7020.126	4436-5	BiM	180	200	2	2.5-10	5	31.60



**Lames de scies forme sabre MPS**

Acier bimétal, fraisée, denture avoyée, pour bois contenant des clous, construction de palettes, métal/acier, métaux non-ferreux/aluminium, tubes en acier.

Utilisable comme: Lenox 9514R.



no orig.	type	matériau	longueur dentée mm	longueur totale mm	division des dents mm	capacité de coupe mm	paquet pièce	CHF paquet
7020.127	4437-5	BiM	210	230	2.5	3-10	5	36.40





### Lames de scies forme sabre MPS

Acier bimétal, fraisée, denture avoyée, pour bois contenant des clous, construction de palettes, métal/acier, métaux non-ferreux/aluminium, tubes en acier.



no orig.	type	matériau	longueur dentée mm	longueur totale mm	division des dents mm	capacité de coupe mm	paquet pièce	CHF paquet
7020.128	4438-5	BiM	210	230	2	2.5-10	5	36.40



### Lames de scies forme sabre MPS

Acier bimétal, fraisée, denture avoyée, pour bois contenant des clous, métal/acier, tôles en acier, aciers non-ferreux/aluminium tubes en acier, tubes en fonte.

Utilisable comme: Bosch S1025BF, Milwaukee 48-00-5094

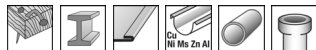

no orig.	type	matériau	longueur dentée mm	longueur totale mm	division des dents mm	capacité de coupe mm	paquet pièce	CHF paquet
7020.129	4439-5	BiM	280	300	2	2.5-10	5	44.80

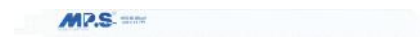

### Lames de scies forme sabre MPS

Acier bimétal, fraisée, denture avoyée, denture Vario, précision angulaire, pour bois contenant des clous, acier inoxydable, métal/acier, tubes en acier, matière plastique renforcée par des fibres, époxy.

Utilisable comme: Bosch S925VF, Lenox 650R

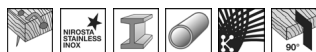

no orig.	type	matériau	longueur dentée mm	longueur totale mm	division des dents mm	capacité de coupe mm	paquet pièce	CHF paquet
7020.010	4440-VP-5	BiM	130	150	1.8-2.5	3-12	5	27.—
7020.130	4440-VP-100	BiM	130	150	1.8-2.5	3-12	100	347.—



### Lames de scies forme sabre MPS

Acier bimétal, fraisée, denture avoyée, denture Vario, précision angulaire, pour bois contenant des clous, construction de palettes, métal/acier, tubes en acier, profilés.



no orig.	type	matériau	longueur dentée mm	longueur totale mm	division des dents mm	capacité de coupe mm	paquet pièce	CHF paquet
7020.038	4441-VP-5	BiM	180	200	1.8-2.5	3-12	5	34.30
7020.131	4441-VP-100	BiM	180	200	1.8-2.5	3-12	100	441.—



### Lames de scies forme sabre MPS

Acier bimétal, fraisée, denture avoyée, précision angulaire, pour bois dur, panneaux MDF, bois contenant des clous, l'assainissement de bâtiments anciens/cadres de fenêtres, matière plastique renforcée par des fibres, époxy.

Utilisable comme: Bosch S610DF

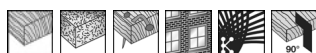

no orig.	type	matériau	longueur dentée mm	longueur totale mm	division des dents mm	capacité de coupe mm	paquet pièce	CHF paquet
7020.132	4442-5	BiM	130	150	4.2	<100	5	37.10



### Lames de scies forme sabre MPS

Acier bimétal, fraisée, denture avoyée, denture Vario, pour bois contenant des clous, métal/acier, tôles en acier, tubes en acier, profilés, matière plastique renforcée par des fibres, époxy.

Utilisable comme: Bosch S1225VF

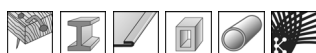

no orig.	type	matériau	longueur dentée mm	longueur totale mm	division des dents mm	capacité de coupe mm	paquet pièce	CHF paquet
7020.012	4442-VP-5	BiM	280	300	1.8-2.5	3-12	5	48.60





**Lames de scies forme sabre MPS**

Acier bimétal, fraisée, denture avoyée, précision angulaire, pour aciers non-ferreux/aluminium, tubes en acier, tubes en fonte, profilés.

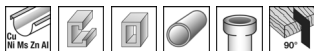

no orig.	type	matériau	longueur dentée mm	longueur totale mm	division des dents mm	capacité de coupe mm	paquet pièce	CHF paquet
7020.013	4443-5	BiM	130	150	3.2	4-12	5	<b>32.30</b>



**Lames de scies forme sabre MPS**

Acier bimétal, fraisée, denture avoyée, précision angulaire, pour bois dur, panneaux MDF, bois contenant des clous, l'assainissement de bâtiments anciens/cadres de fenêtres, matière plastique renforcée par des fibres, époxy.

Utilisable comme: Bosch S1110DF, S1020CF, Milwaukee 48-00-5510, Lenox 960R



no orig.	type	matériau	longueur dentée mm	longueur totale mm	division des dents mm	capacité de coupe mm	paquet pièce	CHF paquet
7020.133	4444-5	BiM	210	230	4.2	<180	5	<b>48.40</b>



**Lames de scies forme sabre MPS**

Acier bimétal, fraisée, denture avoyée, denture Vario, pour bois contenant des clous, métal/acier, tubes en acier, tubes en fonte, profilés.

Utilisable comme: Bosch S1125VF



no orig.	type	matériau	longueur dentée mm	longueur totale mm	division des dents mm	capacité de coupe mm	paquet pièce	CHF paquet
7020.011	4444-VP-5	BiM	205	225	1.8-2.5	3-12	5	<b>36.10</b>



**Lames de scies forme sabre MPS**

Acier bimétal, fraisée, denture avoyée, précision angulaire, pour aciers non-ferreux/aluminium, tubes en acier, tubes en fonte, profilés.

Utilisable comme: Bosch S1120CF

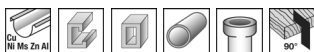

no orig.	type	matériau	longueur dentée mm	longueur totale mm	division des dents mm	capacité de coupe mm	paquet pièce	CHF paquet
7020.014	4445-5	BiM	210	230	3.2	4-12	5	<b>48.40</b>

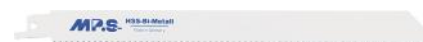

**Lames de scies forme sabre MPS**

Acier bimétal, fraisée, denture avoyée, pour tôles en acier, tubes en acier.

Utilisable comme: Bosch S123XF

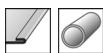

no orig.	type	matériau	longueur dentée mm	longueur totale mm	division des dents mm	capacité de coupe mm	paquet pièce	CHF paquet
7020.032	4446-5	BiM	130	150	1.8-3.2	1-8	5	<b>38.60</b>



**Lames de scies forme sabre MPS**

Acier bimétal, fraisée, denture avoyée, pour panneaux MDF, bois contenant des clous, tôles en acier, métaux non-ferreux/aluminium, matière plastique renforcée par des fibres, époxy.

Utilisable comme: Bosch S3456XF



no orig.	type	matériau	longueur dentée mm	longueur totale mm	division des dents mm	capacité de coupe mm	paquet pièce	CHF paquet
7020.033	4447-5	BiM	180	200	2.1-4.3	3-18	5	<b>58.-</b>





### Lames de scies forme sabre MPS

Acier bimétal, fraisée, denture avoyée, précision angulaire, pour bois dur, panneaux MDF, bois contenant des clous, matière plastique renforcée par des fibres, époxy.

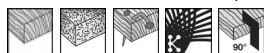

no orig.	type	matériau	longueur dentée mm	longueur totale mm	division des dents mm	capacité de coupe mm	paquet pièce	CHF paquet
7020.134	4449-5	BiM	280	300	4.2	<250	5	59.—



### Lames de scies forme sabre MPS

Acier bimétal, fraisée, denture avoyée, denture Vario, pour panneaux MDF, bois contenant des clous, métal/acier, métaux non-ferreux/alu., profilés, matière plastique renforcée par des fibres, époxy.



no orig.	type	matériau	longueur dentée mm	longueur totale mm	division des dents mm	capacité de coupe mm	paquet pièce	CHF paquet
7020.144	4464-VP-5	BiM	210	230	2.1-3.2	3.5-12	5	30.50



### Lames de scies forme sabre MPS

Acier bimétal, fraisée, denture avoyée, précision angulaire, pour métal/acier, tôles en acier, tubes en acier, profilés.

Utilisable comme: Bosch S1226CHF



no orig.	type	matériau	longueur dentée mm	longueur totale mm	division des dents mm	capacité de coupe mm	paquet pièce	CHF paquet
7020.009	4465-5	BiM	280	300	2.5	4-12	5	54.70



### Lames de scies forme sabre MPS

Acier bimétal, fraisée, ondulée, denture Vario, précision angulaire, pour panneaux MDF, bois contenant des clous, métal/acier, métaux non-ferreux/aluminium, profilés, matière plastique renforcée par des fibres, époxy.



no orig.	type	matériau	longueur dentée mm	longueur totale mm	division des dents mm	capacité de coupe mm	paquet pièce	CHF paquet
7020.146	4474-VP-5	BiM	210	230	2.2-3.2	3.5-12	5	36.10
7020.147	4474-VP-100	BiM	210	230	2.2-3.2	3.5-12	100	464.50



### Lames de scies forme sabre MPS

Métal dur, pour tubes en fonte, pour carreaux muraux, verre.

Utilisable comme: Lenox 800RG, Milwaukee 48-00-1430

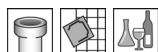

no orig.	type	matériau	longueur dentée mm	longueur totale mm	capacité de coupe mm	paquet pièce	CHF paquet
7020.148	4082-2	MD	180	200	1-10	2	18.40
7020.070	4082-5	MD	180	200	1-10	5	42.70



### Lames de scies forme sabre MPS

Métal dur, pour béton cellulaire, maçonnerie.

Utilisable comme: Bosch S 1543 HM



no orig.	type	matériau	longueur dentée mm	longueur totale mm	division des dents mm	capacité de coupe mm	CHF pièce
7020.071	4095-1	MD	190	210	18	30-80	37.80



### Lames de scies forme sabre MPS

Métal dur, pour béton cellulaire, maçonnerie.

Utilisable comme: Bosch S 1243 HM



no orig.	type	matériau	longueur dentée mm	longueur totale mm	division des dents mm	capacité de coupe mm	CHF pièce
7020.072	4096-1	MD	280	300	18	30-200	57.30





**Lames de scies forme sabre MPS**

Métal dur, pour béton cellulaire, maçonnerie.

Utilisable comme: Bosch S 2243 HM



no orig.	type	matériau	longueur dentée mm	longueur totale mm	division des dents mm	capacité de coupe mm	CHF pièce
7020.073	4097-1	MD	440	460	18	30-350	<b>81.80</b>



**Lames de scies forme sabre MPS**

Acier au chrome vanadium, tranchant ondulé pour matériaux d'isolation.

no orig.	type	matériau	longueur dentée mm	longueur totale mm	division des dents mm	capacité de coupe mm	paquet pièce	CHF paquet
7020.050	4029-2	CV	280	300	--	6-60	2	<b>21.70</b>



**Lames de scies forme sabre MPS**

Acier bimétal, fraisée, denture avoyée, pour la construction de palettes.



no orig.	type	matériau	longueur dentée mm	longueur totale mm	division des dents mm	capacité de coupe mm	paquet pièce	CHF paquet
7020.135	4477-5	BiM	195	215	2.5	30-100	5	<b>24.90</b>



**Lames pour scies sauteuses MPS**

Acier bimétal, fraisée, denture avoyée, denture Vario pour bois contenant des clous, acier inoxydable, métal/acier, métaux non-ferreux/aluminium, tubes en acier.

Utilisable comme: REMS 561005



no orig.	type	matériau	longueur dentée mm	longueur totale mm	division des dents mm	capacité de coupe mm	paquet pièce	CHF paquet
7020.150	4451-VP-5	BiM	130	150	1.8-2.5	2-8	5	<b>30.90</b>



**Lames de scies forme sabre MPS**

Acier bimétal, fraisée, denture avoyée, denture Vario pour bois contenant des clous, construction de palettes, acier inoxydable, métal/acier, métaux non-ferreux/aluminium, tubes en acier.

Utilisable comme: REMS 561003



no orig.	type	matériau	longueur dentée mm	longueur totale mm	division des dents mm	capacité de coupe mm	paquet pièce	CHF paquet
7020.152	4454-VP-5	BiM	180	200	1.8-2.5	2-8	5	<b>38.90</b>



**Lames de scies forme sabre MPS**

Acier bimétal, fraisée, denture avoyée, denture Vario pour bois contenant des clous, acier inoxydable, métal/acier, métaux non-ferreux/aluminium, tubes en acier.



no orig.	type	matériau	longueur dentée mm	longueur totale mm	division des dents mm	capacité de coupe mm	paquet pièce	CHF paquet
7020.154	4457-VP-5	BiM	280	300	1.8-2.5	2-8	5	<b>55.60</b>

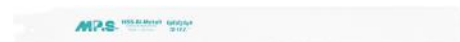

**Lames de scies forme sabre MPS**

Acier bimétal, fraisée, denture avoyée, précision angulaire, pour acier inoxydable, métal/acier, métaux non-ferreux/aluminium, tubes en acier, tubes en fonte.

Utilisable comme: REMS 561001



no orig.	type	matériau	longueur dentée mm	longueur totale mm	division des dents mm	capacité de coupe mm	paquet pièce	CHF paquet
7020.136	4482-5	BiM	120	140	3.2	3-12	5	<b>38.90</b>





### Lames de scies forme sabre MPS

Acier bimétal, fraisée, denture avoyée, précision angulaire, pour acier inoxydable, métal/acier, métaux non-ferreux/aluminium, tubes en acier, tubes en fonte.

Utilisable comme: REMS 561002

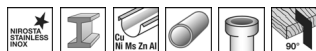

no orig.	type	matériau	longueur dentée mm	longueur totale mm	division des dents mm	capacité de coupe mm	paquet pièce	CHF paquet
7020.157	4486-5	BiM	180	200	3.2	3-12	5	47.70



### Lames de scies forme sabre MPS

Acier trimétal, fraisée, denture avoyée, pour acier inoxydable, tôles en acier, tubes en acier, profilés.



no orig.	type	matériau	longueur dentée mm	longueur totale mm	division des dents mm	capacité de coupe mm	paquet pièce	CHF paquet
7020.158	4701-2	TRI	130	150	1.8+1.4	3-10	2	13.90



### Lames de scies forme sabre MPS

Acier trimétal, fraisée, denture avoyée, pour panneaux MDF, bois contenant des clous, tôles en acier, tubes en acier, profilés.



no orig.	type	matériau	longueur dentée mm	longueur totale mm	division des dents mm	capacité de coupe mm	paquet pièce	CHF paquet
7020.159	4702-2	TRI	130	150	2.5+1.8	3-10	2	13.90



### Lames de scies forme sabre MPS

Acier trimétal, fraisée, denture avoyée, pour bois tendre, bois de construction, panneaux MDF, bois contenant des clous, métal/acier, matière plastique renforcée par des fibres, époxy.

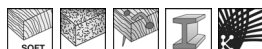

no orig.	type	matériau	longueur dentée mm	longueur totale mm	division des dents mm	capacité de coupe mm	paquet pièce	CHF paquet
7020.160	4703-2	TRI	130	150	4.2+2.5	3-12	2	13.90



### Lames de scies forme sabre MPS

Acier trimétal, fraisée, denture avoyée, pour panneaux MDF, bois contenant des clous, tôles en acier, tubes en acier, profilés.



no orig.	type	matériau	longueur dentée mm	longueur totale mm	division des dents mm	capacité de coupe mm	paquet pièce	CHF paquet
7020.161	4704-2	TRI	180	200	2.5+1.8	3-12	2	19.30



### Lames de scies forme sabre MPS

Acier trimétal, fraisée, denture avoyée, pour bois tendre, bois de construction, panneaux MDF, bois contenant des clous, métal/acier.

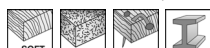

no orig.	type	matériau	longueur dentée mm	longueur totale mm	division des dents mm	capacité de coupe mm	paquet pièce	CHF paquet
7020.162	4705-2	TRI	180	200	4.2+2.5	3-12	2	19.30



### Lames de scies forme sabre MPS

Acier trimétal, fraisée, denture avoyée, pour bois tendre, bois de construction, panneaux MDF, bois contenant des clous, métal/acier, matière plastique renforcée par des fibres, époxy.

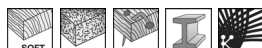

no orig.	type	matériau	longueur dentée mm	longueur totale mm	division des dents mm	capacité de coupe mm	paquet pièce	CHF paquet
7020.163	4706-2	TRI	230	250	4.2+2.5	6-170	2	23.90







**Lames de scies forme sabre MPS**

Acier trimétal, fraisée, denture avoyée, pour bois tendre, bois de construction, panneaux MDF, bois contenant des clous, métal/acier, matière plastique renforcée par des fibres, époxy.



no orig.	type	matériau	longueur dentée mm	longueur totale mm	division des dents mm	capacité de coupe mm	paquet pièce	CHF paquet
7020.164	4707-2	TRI	130	150	4.2+2.5	6-100	2	16.70





# Visseuses à accu et vis

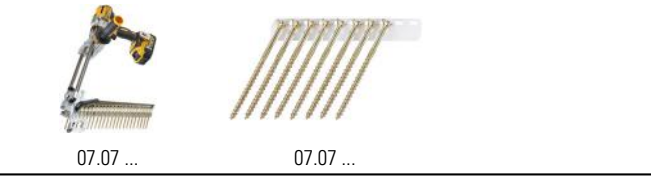



**Visseuses à accu avec magasin ASL 25-55 MGS**  
**Avec réglage de la profondeur**, utilisation très simple, légère et maniable, incl. 2 accus.

**Domaines d'utilisation:** Traitement du Fermacell, placoplâtre et panneaux agglomérés

no orig.	pour vis M mm	tension V	type d'accu	capacité de l'accu Ah	poids kg	RG	CHF pièce
1200.006	25-55	18	Li-Ion	4.2	2	A1	825.-

**Vis**

type	longueur mm	fil mm
MGS	25-55	3.5-4.5

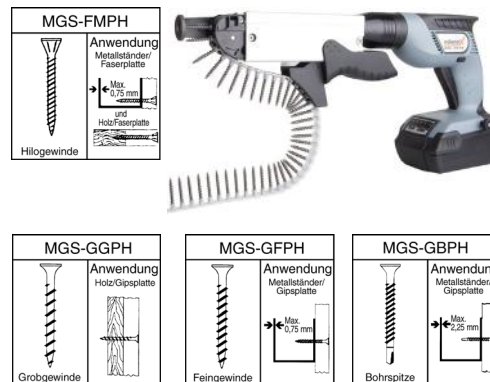

**Visseuse électrique ESL-25-55 MGS**  
**Avec réglage de la profondeur**, utilisation plus simple.

**Domaines d'utilisation:** Traitement du Fermacell, placoplâtre et panneaux agglomérés

no orig.	pour vis M mm	tension de raccordement V	puissance W	poids kg	RG	CHF pièce
1200.007	25-55	230	500	1.7	A1	475.-

**Vis**

type	longueur mm	fil mm
MGS	25-55	3.5-4.5

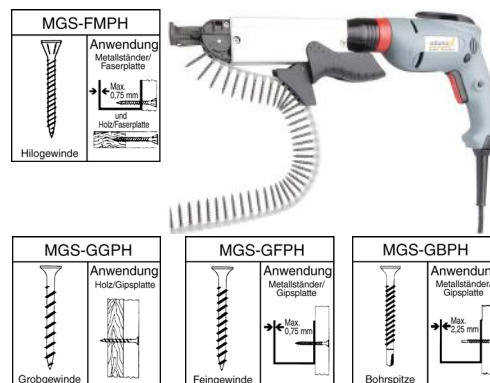

**Bits de rechange**

Set à 3 pcs

no orig.	type	entraînement PH	entraînement PZ	conçu pour	RG	CHF jeu
1220.001	8M-3PH2	2		8m-MGS55	A2	34.-
1220.002	8M-3P02		2	8m-MGS55	A2	34.-



7

**Bits de rechange**

Set à 5 pcs

no orig.	type	entraînement PH	entraînement	longueur mm	conçu pour	RG	CHF jeu
1220.007	ASL/ESL-PH2	2		124	ASL 25-55 MGS / ESL-25-55 MGS	A2	29.90
1220.008	ASL/ESL-PZ2		2	124	ASL 25-55 MGS / ESL-25-55 MGS	A2	29.90



PH



PZ

**Vis pour placo-plâtre MGS**

Acier phosphaté gris, tête en trompette, empreinte Phillips PH, à filetage fin, trempée, pointe acérée, **en bandes, pour visseuse**.

**Domaines d'utilisation:** Placo-plâtre sur métal ≤ 0,9 mm.

no orig.	type	entraînement PH	∅ mm	longueur mm	RG	📦 pièce	📦 pièce	CHF 1000 pcs
2200.001	MGS 4.0x25 GFPH	2	4	25	B1	1'000	9'000	34.45
2200.026	MGS 4.0x30 GFPH	2	4	30	B1	1'000	6'000	36.55
2200.002	MGS 4.0x35 GFPH	2	4	35	B1	1'000	10'000	38.60
2200.016	MGS 4.0x45 GFPH	2	4	45	B1	1'000	6'000	44.15
2200.003	MGS 4.0x55 GFPH**	2	4	55	B1	500	9'000	51.80

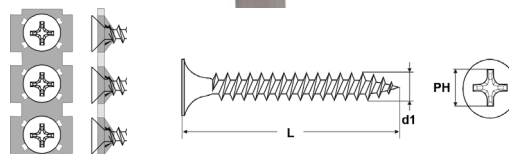

**Vis pour placo-plâtre MGS**

Acier phosphaté gris, tête en trompette, empreinte Phillips PH, à filetage grossier, trempée, pointe acérée, **en bandes, pour visseuse.**

**Domaines d'utilisation:** Placoplâtre sur sous-constructons en bois.

no orig.	type	entraînement PH	∅ mm	longueur mm	RG	📦 pièce	📦 pièce	CHF 1000 pces
2200.018	MGS 4.0x25 GGPH*	2	4	25	B1	1'000	6'000	33.85
2200.012	MGS 4.0x30 GGPH	2	4	30	B1	1'000	10'000	36.55
2200.004	MGS 4.0x35 GGPH	2	4	35	B1	1'000	6'000	38.50
2200.013	MGS 4.0x41 GGPH	2	4	41	B1	1'000	6'000	41.60
2200.010	MGS 4.0x45 GGPH	2	4	45	B1	1'000	6'000	43.60
2200.019	MGS 4.0x55 GGPH*	2	4	55	B1	1'000	10'000	52.10

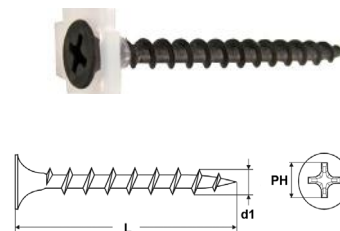
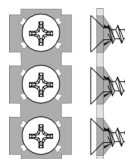
**Vis pour placo-plâtre autoforeuse MGS**

Acier phosphaté gris, tête en trompette, empreinte Phillips PH, à filetage fin, trempée, pointe de perçage, **en bandes, pour visseuse.**

**Domaines d'utilisation:** Placo-plâtre sur aluminium ≤ 2,5 mm ou sur acier ≤ 1,5 mm.

no orig.	type	entraînement PH	∅ mm	longueur mm	RG	📦 pièce	📦 pièce	CHF 1000 pces
2200.014	MGS 3.5x25 GBPH	2	3.5	25	B1	1'000	10'000	53.85
2200.011	MGS 3.5x35 GBPH	2	3.5	35	B1	1'000	10'000	57.70
2200.020	MGS 3.5x45 GBPH	2	3.5	45	B1	1'000	6'000	66.70
2200.022	MGS 3.5x55 GBPH	2	3.5	55	B1	1'000	10'000	116.25

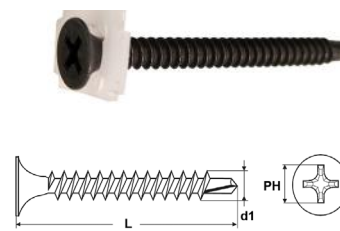
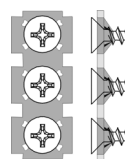
**Vis pour panneaux Fermacell MGS**

Acier phosphaté gris, à **tête fraisée 60°** rainurée, empreinte Phillips PH, trempé, pointe acérée, **en bandes, pour visseuse.**

**Domaines d'utilisation:** Fixation de plaques fibrées ou plaques au plâtre sur tous genres de substructions.

no orig.	type	entraînement PH	∅ mm	longueur mm	RG	📦 pièce	📦 pièce	CHF 1000 pces
2200.021	MGS 4.0x19 FMPH	2	4	19	B1	1'000	9'000	34.15
2200.005	MGS 4.0x30 FMPH	2	4	30	B1	1'000	6'000	36.20
2200.027	MGS 4.0x35 FMPH	2	4	35	B1	1'000	6'000	39.60
2200.015	MGS 4.0x45 FMPH	2	4	45	B1	1'000	6'000	42.85

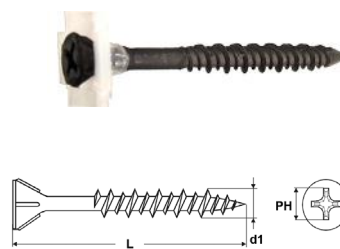
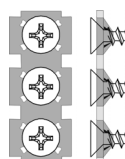
**Vis pour panneaux agglomérés MGS**

Acier zingué-jaune, tête fraisée, empreinte Pozidriv PZ, **partiellement filetées**, avec nervures no original 2200.025 entièrement filetées

**Utilisation:** pour visseuses à magasin

no orig.	type	entraînement PZ	∅ mm	longueur mm	RG	📦 pièce	📦 pièce	CHF 1000 pces
2200.025	MGS 4.0x25 SVNK*	2	4	25	B1	1'000	9'000	69.30
2200.007	MGS 4.0x30 SVNK*	2	4	30	B1	1'200	10'000	72.90
2200.024	MGS 4.0x35 STNK*	2	4	35	B1	1'000	10'000	76.70
2200.008	MGS 4.0x40 SVNK*	2	4	40	B1	1'000	6'000	80.40
2200.023	MGS 4.0x45 STNK*	2	4	45	B1	1'000	6'000	85.90
2200.009	MGS 4.0x50 STNK*	2	4	50	B1	1'000	6'000	98.30
2230.025	MGS 4.0x55 STNK*	2	4	55	B1	800	4'800	103.50

**Vis pour panneaux agglomérés MGS**

Acier zingué-jaune, tête fraisée, empreinte Phillips PZ, **partiellement filetées**, filetage hilo, avec nervures, pointe acérée.

**Domaines d'utilisation:** Pour visseuses

no orig.	type	entraînement PH	∅ mm	longueur mm	RG	📦 pièce	📦 pièce	CHF 1000 pces
2200.029	MGS 4.2x30 HTNK	2	4.2	30	B1	1'000	6'000	77.10
2200.030	MGS 4.2x35 HTNK	2	4.2	35	B1	1'000	6'000	80.70
2200.031	MGS 4.2x40 HTNK	2	4.2	40	B1	1'000	6'000	86.80
2200.032	MGS 4.2x45 HTNK	2	4.2	45	B1	1'000	6'000	99.65
2200.033	MGS 4.2x55 HTNK	2	4.2	55	B1	800	4'800	106.70



**Visseuses à accu 3380**

Appareil rapide pour vissages sans pauses, réglage de la profondeur de vissage en continu, boîtier en fonte d'aluminium injectée, système de contrôle multifonctions pour la protection de la machine et de l'accu, engrenage à pulsations enclenchable pour cas de vissages extrêmes, technologie Air-Cooled, capacité du magasin: jusqu'à 125 vis sur un rouleau.

no orig.	pour vis M mm	pour longueur de vis mm	tensi- on V AC	accu Ah	nombre de tours à vide min <sup>-1</sup>	couple max. N.m	RG	CHF pièce
1210.006	4.5-5	40-80	18	Li-Ion 4.0	0-1400	96	A1	1938.—

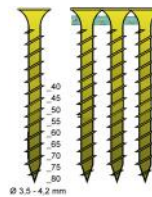

**Vis**

type	longueur mm	fil mm
CSH	40-80	4.5-5.0

**Visseuse électrique 3352**

Visseuses électriques pour travailler avec panneaux agglomérés, Fermacell et placo-plâtre.

no orig.	pour vis M mm	tension de raccordement V	puissance W	poids kg	RG	CHF pièce
1210.005	25-50	230	750	2.2	A1	871.—

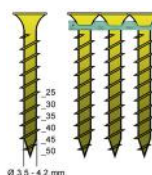

**Vis**

type	longueur mm	fil mm
CSH	25-50	3.5-4.2

**Visseuse électrique 3338**

Visseuses électriques pour travailler avec panneaux agglomérés, Fermacell et placo-plâtre.

no orig.	pour vis M mm	tension de raccordement V	puissance W	poids kg	RG	CHF pièce
1210.004	40-80	230	750	2.9	A1	1114.—

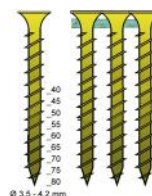

**Vis**

type	longueur mm	fil mm
CSH	40-80	4.5-5.0

**Bits pour visseuse Holz-Her 3328, 3329, 3352, 3361, 3362, 3368**

no orig.	type	filetage M	TX	PH	PZ	longueur mm	RG	CHF pièce
1221.006	TX15/M5	5	15			45	A2	8.90
1221.007	TX20/M5	5	20			45	A2	8.90
1221.008	TX25/M5	5	25			45	A2	8.90
1221.004	PH2/M5	5		2		45	A2	8.90
1221.005	PZ2/M5	5			2	45	A2	8.90



**Bits de rechange pour visseuse Holz-Her 3338**

no orig.	type	filetage M	TX	PZ	longueur mm	RG	CHF pièce
1221.002	TX20/M6	6	20		45	A2	9.90
1221.003	TX25/M6	6	25		45	A2	9.90
1221.001	PZ-2/M6	6		2	45	A2	9.90



**Vis pour panneaux agglomérés CSH Holz-Her 3328, 3329, 3352, 3361, 3362**

Acier zingué jaune, tête fraisée, empreinte Torx TX, **partiellement filetées**, avec nervures

**Emploi:** Pour visseuses HOLZ-HER

no orig.	type	TX	Ø mm	longueur mm	RG	📦 pièce	📦 pièce	CHF 1000 pces
2210.001	CSH 4.0x25 SVNK**	20	4	25	B1	2'500	25'000	68.—
2210.002	CSH 4.0x30 SVNK**	20	4	30	B1	2'500	25'000	72.40
2210.003	CSH 4.0x35 STNK	20	4	35	B1	2'500	25'000	77.90
2210.004	CSH 4.0x40 STNK	20	4	40	B1	2'000	20'000	82.15
2210.005	CSH 4.0x45 STNK	20	4	45	B1	2'000	20'000	91.45
2210.008	CSH 4.5x50 STNK	20	4.5	50	B1	1'125	11'250	93.—
2210.009	CSH 4.5x55 STNK	25	4.5	55	B1	1'125	11'250	102.25
2210.010	CSH 5.0x60 STNK	25	5	60	B1	1'125	11'250	109.50
2210.011	CSH 5.0x65 STNK	25	5	65	B1	750	7'500	172.40
2210.012	CSH 5.0x70 STNK	25	5	70	B1	750	7'500	137.55
2210.013	CSH 5.0x80 STNK	25	5	80	B1	750	7'500	161.30



**Vis pour panneaux agglomérés CSH Holz-Her 3328, 3329, 3352, 3361, 3362**

Acier inox A2, tête fraisée, empreinte Torx TX, avec nervures de fraisage et pointe autoperceuse, **en bandes, pour visseuse.**

**Emploi:** Pour éviter des fentes dans des endroits visibles et délicats du bois.

**A 2**

no orig.	type	TX	∅ mm	longueur mm	RG	📦 pièce	📦 pièce	CHF 1000 pces
2210.023	CSH 5.0x50 Inox A2	25	5	50	B1	1'125	11'250	448.50
2210.024	CSH 5.0x65 Inox A2	25	5	65	B1	1'125	11'250	543.—
2210.025	CSH 5.0x80 Inox A2	25	5	80	B1	750	7'500	585.—

**Vis pour panneaux Fermacell CSH Holz-Her 3328, 3329, 3352, 3361, 3362**

Acier phosphaté gris, à **tête fraisée 60°** rainurée, empreinte Phillips PH, trempé, pointe acérée, **en bandes, pour visseuse.**

**Emploi:** Fixation de plaques fibrées ou plaques au plâtre sur tous genres de substructions.

no orig.	type	entraînement PH	∅ mm	longueur mm	RG	📦 pièce	CHF 1000 pces
2210.033	CSH 4.0x25 FMPH	2	4	25	B1	2'500	58.20
2210.014	CSH 4.0x30 FMPH	2	4	30	B1	2'500	67.35
2210.034	CSH 4.0x35 FMPH	2	4	35	B1	2'500	74.95
2210.022	CSH 4.0x45 FMPH	2	4	45	B1	2'000	79.80

**Vis rapides pour placo plâtre 212 CSH Holz-Her 3328, 3329, 3352, 3361, 3362**

Acier phosphaté gris, tête en trompette, empreinte Phillips PH, à filetage fin, trempée, pointe acérée, **en bandes, pour visseuse.**

**Emploi:** Placo-plâtre sur métal ≤ 0,9 mm

no orig.	type	entraînement PH	∅ mm	longueur mm	RG	📦 pièce	CHF 1000 pces
2210.015	CSH 4.0x25 GFPH	2	4	25	B1	2'500	41.25
2210.016	CSH 4.0x30 GFPH	2	4	30	B1	1'000	43.05
2210.017	CSH 4.0x35 GFPH	2	4	35	B1	2'500	46.45
2210.018	CSH 4.0x45 GFPH	2	4	45	B1	2'000	50.10
2210.026	CSH 4.0x55 GFPH	2	4	55	B1	1'500	62.55

**Vis rapides pour placo plâtre autoforeuse 221 CSH Holz-Her 3328, 3329, 3352, 3361, 3362**

Acier phosphaté gris, tête en trompette, empreinte Phillips PH, à filetage fin, trempée, pointe de perçage, **en bandes, pour visseuse.**

**Emploi:** Placo-plâtre sur aluminium ≤ 2,5 mm ou sur acier ≤ 1,5 mm

no orig.	type	entraînement PH	∅ mm	longueur mm	RG	📦 pièce	📦 pièce	CHF 1000 pces
2210.019	CSH 3.5x25 GBPH	2	3.5	25	B1	2'500	25'000	44.20
2210.020	CSH 3.5x35 GBPH	2	3.5	35	B1	2'500	25'000	48.—
2210.021	CSH 3.5x45 GBPH	2	3.5	45	B1	2'000	20'000	52.80

**Vis rapides pour placo plâtre**

Acier phosphaté gris, tête avec forme trompette, empreinte Phillips PH, à filetage grossier, trempée, pointe acérée, **en bandes, pour visseuse.**

**Emploi:** Placoplâtre sur sous-contructions en bois

no orig.	type	entraînement PH	∅ mm	longueur mm	RG	📦 pièce	📦 pièce	CHF 1000 pces
2210.027	CSH 4.0x25 GGPH	2	4	25	B1	2'500	25'000	41.—
2210.028	CSH 4.0x30 GGPH	2	4	30	B1	2'500	25'000	43.10
2210.029	CSH 4.0x35 GGPH	2	4	35	B1	2'500	25'000	46.35
2210.030	CSH 4.0x41 GGPH	2	4	41	B1	2'000	20'000	48.40
2210.031	CSH 4.0x45 GGPH	2	4	45	B1	2'000	20'000	50.15





### Vis pour planchers de terrasses CSH

Acier inoxydable C1 AISI 410, tête fraisée avec nervures de fraisage, empreinte Torx TX, partiellement filetée, avec pointe CUT

**Utilisation:** Pour vissages dans des bois tropicaux durs à l'extérieur.



no orig.	type	TX	∅ mm	longueur mm	d2 mm	RG	pièce	pièce	CHF
2210.035	CSH 5,0x40 TTC1	25	5	40	7.7	B2	1'500	15'000	262.70
2210.036	CSH 5,0x50 TTC1	25	5	50	7.7	B2	1'125	11'250	274.90
2210.037	CSH 5,0x60 TTC1	25	5	60	7.7	B2	1'125	11'250	338.55
2210.038	CSH 5,0x70 TTC1	25	5	70	7.7	B2	750	7'500	417.10
2210.039	CSH 5,0x80 TTC1	25	5	80	7.7	B2	750	7'500	487.45



### Visseuses à magasin à accu ONE-Schiefer

Visseuse pour l'usinage de vis ardoises 32 mm, pointe de vis visible donc positionnement précis de la vis possible, réglage en continu de la profondeur il en résulte une image de vis propre.

**Utilisation:** Pour façades en ardoises, traitement des ardoises.

no orig.	pour vis M mm	RG	CHF
1200.008	32	A1	1498.—

Image:  
Machine d'entraînement  
Seulement en tant  
qu'exemple



### Vis pour ardoises

En acier inoxydable A2, emmagasinées, avec empreinte Torx TX.

**Utilisation:** Pour façades en ardoises, traitement des ardoises



no orig.	type	TX	∅ mm	longueur mm	pièce	CHF
2200.037	ONE-S 4,0x32 A2	20	4	32	1'200	124.—



### Vis pour ardoises

En acier inoxydable A2, emmagasinées, gris ardoise, avec empreinte Torx TX.

**Utilisation:** Pour façades en ardoises, traitement des ardoises



no orig.	type	TX	∅ mm	longueur mm	pièce	CHF
2200.038	ONE-S 4,0x32 SG	20	4	32	1'200	230.—



### Visseuses à magasin à accu ONE-XL

Visseuse pour l'usinage de vis jusqu'à 160 mm, pointe de vis visible donc positionnement précis de la vis possible, réglage en continu de la profondeur il en résulte une image de vis propre, très grandes possibilités des différentes vis du magasin.

**Utilisation:** Pour éléments préfabriqués, constructions de toits et bois, la menuiserie, les sous-constructions et les voliges.

no orig.	pour vis M mm	RG	CHF
1200.009	90-160	A1	2495.—

Image:  
Machine d'entraînement  
Seulement en tant  
qu'exemple



### Vis à bois ONE-XL

Acier zingué jaune, emmagasinées, avec empreinte Torx TX, partiellement filetées

no orig.	type	TX	∅ mm	longueur mm	pièce	CHF
2200.039	ONE-XL 6,0x90 STNK	30	6	90	1'200	18.90
2200.040	ONE-XL 6,0x100 STNK	30	6	100	1'200	19.50
2200.041	ONE-XL 6,0x120 STNK	30	6	120	800	22.10
2200.042	ONE-XL 6,0x140 STNK	30	6	140	800	26.10
2200.043	ONE-XL 6,0x160 STNK	30	6	160	800	29.60



### Bits de rechange ONE-XL

TX	RG	CHF
30	A2	18.60





# 8

## Compresseurs et accessoires



08.03 ...



08.03 ...



08.03 ...



08.04 ...



08.04 ...



08.04 ...



08.05 ...



08.05 ...



08.05 ...



08.06 ...



08.06 ...



08.08 ...



08.08 ...



08.08 ...



08.08 ...



### Sécheurs frigorifiques

- Longévité élevée
- tôle en acier stable avec revêtement en poudre
- Système de refroidissement fiable
- Agent frigorifique propre à l'environnement
- Installation simple (230V)
- Adaptation entièrement automatique au système à air comprimé
- Air sec comprimé constant grâce au point de rosée constant
- Affichage du mode d'exploitation par un interrupteur lumineux marche / arrêt
- Fonction de contrôle du point de rosée sur le tableau de commande



no orig.	type	débit volumique l / min.	pression du point de rosée °	longueur mm	largeur mm	hauteur mm	poids kg	RG	CHF pièce
3000.065	DKT-700	20-700	+3	320	344	390	19	C2	1435.—
3000.066	DKT-1400	20-1400	+3	419	368	575	29	C2	1855.—
3000.067	DKT-2300	20-2300	+3	523	500	570	41	C2	2209.—

### Compresseurs à vis SK

- Boîtier avec protection acoustique
- Récipient à pression
- Vidange de l'eau de condensation avec robinet à boisseau sphérique
- Panneau de commande programmable
- Affichage DEL
- Interrupteur d'arrêt d'urgence
- Démarrage étoile-triangle
- Manomètre de la cuve de pression
- Contrôle de la température
- Soupape de pression minimum
- Contrôle d'admission électromagnétique
- Huile de pré-séparation
- Séparateur d'huile
- Filtre à huile
- Sangle de mise à la terre
- Grand radiateur de refroidissement nid d'abeille



SK 7.5-10

SK 15-10

no orig.	type	moteur	vitesse min <sup>-1</sup>	capacité d'asp. l / min.	force de pression bar	réservoir l	longueur mm	largeur mm	hauteur mm	poids kg	RG	CHF pièce
3000.063	SK 7.5-10	400V/7500W	5790	1000	10	270	1270	680	1585	325	C2	8799.—
3000.064	SK 15-10	400V/15000W	6060	1900	10	500	2030	670	1585	490	C2	9899.—

### Compresseur Aerotainer 240

- Idéal pour le transport
- Empilable
- Silencieux
- Protégé de la poussière, saleté et chocs
- Sortie d'air non réglable
- Sortie d'air réglable (avec réducteur de pression et manomètre)
- Réservoir 3 l avec soupape de vidange
- Pressostat de qualité avec soupape de décharge
- Manomètre de pression du réservoir
- Avec soupape de sécurité et libéré TÜV



no orig.	moteur	vitesse min <sup>-1</sup>	capacité d'asp. l / min.	débit d'air eff. l / min.	force de pression bar	réservoir l	longueur mm	largeur mm	hauteur mm	poids kg	RG	CHF pièce
3000.041	230V/1110W	2800	200	115	8	2	395	295	320	2.35	C1	629.—

**Compresseurs Vitas 45**

- sans huile
- manomètre métallique pour la pression de la cuve
- manomètre métallique pour la pression de service
- réducteur de pression
- connexion pour air comprimé réglé
- pieds solides en caoutchouc
- poignée avec revêtement antiglisse
- accouplement de sécurité Cejn E-Safe
- interrupteur à pression Condor MDR 2/11



no orig.	tension V	puissance W	vitesse min <sup>-1</sup>	capacité d'asp. l / min.	performance l / min.	pression max. bar	contenance du réservoir l	niveau de pression acoustique dB(A)	longueur mm	largeur mm	hauteur mm	poids kg	RG	CHF pièce
3000.047	230	250	2840	41	24	10	4	72	370	310	300	10	C1	298.—

**Compresseurs Warrior 255**

- Tableau de commande facile à utiliser
- Réducteur de pression avec manomètre
- Manomètre pour la pression de sortie
- 2 accouplements à air réglés
- Accouplement de sécurité CEJN E-Safe
- Interrupteur de pression de qualité avec soupape de décharge
- Robinet de vidange de la cuve facile à utiliser
- Raccords de connexion de haute qualité
- Poignée avec revêtement antiglisse
- Poignée de transport supplémentaire
- Protection du moteur
- sans TÜV
- interrupteur à pression NEMA



no orig.	moteur	vitesse min <sup>-1</sup>	capacité d'asp. l / min.	débit d'air eff. l / min.	force de pression bar	réservoir l	longueur mm	largeur mm	hauteur mm	poids kg	RG	CHF pièce
3000.054	230V/1840W	2840	256	150	10	20	770	530	780	45	C1	698.—

**Compresseurs Warrior 435**

- Tableau de commande facile à utiliser
- Réducteur de pression avec manomètre
- Manomètre pour la pression de sortie
- 2 accouplements à air réglés
- Accouplement de sécurité CEJN E-Safe
- Interrupteur de pression de qualité avec soupape de décharge
- Robinet de vidange de la cuve facile à utiliser
- Raccords de connexion de haute qualité
- Poignée avec revêtement antiglisse
- Poignée de transport supplémentaire
- Protection du moteur
- sans TÜV
- interrupteur à pression NEMA



no orig.	moteur	vitesse min <sup>-1</sup>	capacité d'asp. l / min.	débit d'air eff. l / min.	force de pression bar	réservoir l	longueur mm	largeur mm	hauteur mm	poids kg	RG	CHF pièce
3000.055	230V/2200W	2840	433	210	10	25	790	630	580	58	C1	1053.—

### Compresseurs Twister 24/244

- lubrifié à l'huile, à refroidissement à air, à un palier, avec régleur de filtre de qualité
- manomètre métallique
- interrupteur à pression Condor MDR 2/11
- pied double pour une tenue sûre
- roues solides, protection du moteur
- grande vis de vidange à tête moletée
- câble de raccordement de 3 m soudé
- 2 accouplements de sécurité Cejn E-Safe, poignée supplémentaire
- entraînement direct entièrement automatique, 1 cylindre



no orig.	tension V	puissance W	contenance du réservoir l	capacité d'asp. l / min.	performance l / min.	pression max. bar	vitesse min <sup>-1</sup>	niveau de pression acoustique dB(A)	longueur x largeur x hauteur mm	poids kg	RG	CHF pièce
3000.056	230	1800	24	250	140	10	2850	78	600x370x720	29	C1	498.—

### Compresseurs Lothar 50/244

- lubrifié à l'huile, à refroidissement à air, à un palier, avec régleur de filtre de qualité
- manomètre métallique
- interrupteur à pression Condor MDR 2/11
- pied double pour une tenue sûre
- roues solides, protection du moteur
- grande vis de vidange à tête moletée
- câble de raccordement de 3 m soudé
- 2 accouplements de sécurité Cejn E-Safe, poignée supplémentaire
- entraînement direct entièrement automatique, 1 cylindre



no orig.	tension V	puissance W	contenance du réservoir l	capacité d'asp. l / min.	performance l / min.	pression max. bar	vitesse min <sup>-1</sup>	niveau de pression acoustique dB(A)	longueur x largeur x hauteur mm	poids kg	RG	CHF pièce
3000.050	230	1800	50	250	140	10	2850	78	900x430x670	34	C1	750.—

### Compresseurs Mistral 50/415

- lubrifié à l'huile, à refroidissement à air, à un palier, avec régleur de filtre de qualité
- manomètre métallique
- interrupteur à pression Condor MDR 2/11
- pied double pour une tenue sûre
- roues solides
- protection du moteur
- grande vis de vidange à tête moletée
- câble de raccordement de 3 m soudé
- 2 accouplements de sécurité Cejn E-Safe, poignée supplémentaire
- entraînement à courroies trapézoïdale entièrement automatique, 2 cylindres



no orig.	tension V	puissance W	contenance du réservoir l	capacité d'asp. l / min.	performance l / min.	pression max. bar	vitesse min <sup>-1</sup>	niveau de pression acoustique dB(A)	longueur x largeur x hauteur mm	poids kg	RG	CHF pièce
3000.051	230	2200	50	400	307	10	1000	75	1100x410x760	69	C1	1320.—

**Compresseurs Tornado 90/415**

- lubrifié à l'huile, à refroidissement à air, à un palier, avec régleur de filtre de qualité
- manomètre métallique
- interrupteur à pression Condor MDR 2/11
- pied double pour une tenue sûre
- roues solides
- protection du moteur
- grande vis de vidange à tête moletée
- câble de raccordement de 3 m soudé
- 2 accouplements de sécurité Cejn E-Safe, poignée supplémentaire
- entraînement à courroies trapézoïdale entièrement automatique, 2 cylindres



no orig.	tension V	puissance W	contenance du réservoir l	capacité d'asp. l / min.	performance l / min.	pression max. bar	vitesse min <sup>-1</sup>	niveau de pression acoustique dB(A)	longueur x largeur x hauteur mm	poids kg	RG	CHF pièce
3000.052	230	2200	90	400	307	10	1000	75	1100x500x840	74	C1	1630.—

**Compresseurs Pioneer 260**

- Réducteur de pression avec filtre à eau et manomètre
- Manomètre de la cuve de pression
- Interrupteur de pression de qualité avec soupape de décharge
- Vidange de l'eau de condensation avec robinet à boisseau sphérique
- Armatures protégées
- 5 m de câble support inclus
- Poignée caoutchoutée
- 2 pieds avec arrêts en caoutchouc
- Roues robustes
- Se laisse transporter droit ou couché
- Protection du moteur, sans TÜV



no orig.	moteur	vitesse min <sup>-1</sup>	capacité d'asp. l / min.	débit d'air eff. l / min.	force de pression bar	réservoir l	longueur mm	largeur mm	hauteur mm	poids kg	RG	CHF pièce
3000.059	230V/1800W	2800	260	140	10	20	480	400	780	32	C1	799.—

**Compresseur Orkan 224**

- Relais thermique
- Réducteur de pression
- Pressostat de qualité
- Manomètre de pression du réservoir
- Poignée en caoutchouc
- 2 pieds pour pose sûre
- Avec détendeur et disjoncteur



no orig.	moteur	vitesse min <sup>-1</sup>	capacité d'asp. l / min.	débit d'air eff. l / min.	force de pression bar	réservoir l	longueur mm	largeur mm	hauteur mm	poids kg	RG	CHF pièce
3000.039	230V/1100W	2850	215	120	10	24	640	310	610	22.5	C	412.—



### Compresseurs Orkan 650

- avec entraînement à courroie trapézoïdale
- relais thermique intégré
- décharge automatique intégrée
- interrupteur à pression de qualité
- manomètre pour la pression de la cuve
- décompression électromagnétique
- modèle type certifié
- connexion air par robinet d'arrêt
- purge de la cuve
- pieds en caoutchouc amortissant les vibrations



no orig.	moteur	vitesse min <sup>-1</sup>	capacité d'asp. l / min.	débit d'air eff. l / min.	force de pression bar	réservoir l	longueur mm	largeur mm	hauteur mm	poids kg	RG	CHF pièce
3000.060	400V-3/4000W	1200	650	450	10	270	1650	510	1150	180	C1	2679.—

### Compresseurs Mountaine 650

- Interrupteur de pression de qualité avec soupape de décharge
- Vanne de décharge de démarrage, interrupteur de protection du moteur
- Prise 400 volt avec inverseur de phase
- Décharge de la pression électromagnétique
- Connexion de l'air au moyen d'un robinet d'arrêt
- Manomètre pour la pression de la cuve
- Sangle de mise à terre
- Soupape de sécurité contrôlée par le TÜV
- Vidange de l'eau de condensation avec robinet à boisseau sphérique
- Pieds en caoutchouc amortissant les vibrations



no orig.	moteur	vitesse min <sup>-1</sup>	capacité d'asp. l / min.	débit d'air eff. l / min.	force de pression bar	réservoir l	longueur mm	largeur mm	hauteur mm	poids kg	RG	CHF pièce
3000.057	400V/4000W	1200	650	450	10	270	800	630	1660	180	C1	2753.—

**Réducteur de pression vertical 3/8"**

no orig.	no. d'art.	poids kg	RG	CHF pièce
3020.002	902-010	0.592	D2	73.10

**Soupape de vidange 1/4"**

no orig.	no. d'art.	poids kg	RG	CHF pièce
3020.003	902-050	0.016	D2	11.90

**Soupape de vidange 3/8"**

no orig.	no. d'art.	poids kg	RG	CHF pièce
3020.004	902-052	0.032	D2	14.60

**Pressostats bipolaires avec soupape de décharge MDR 1/11**

no orig.	no. d'art.	poids kg	RG	CHF pièce
3020.041	903-302	0.4	D2	48.—

**Pressostats bipolaires avec soupape de décharge MDR 2/11**

no orig.	no. d'art.	poids kg	RG	CHF pièce
3020.014	903-305	0.4	D2	51.—

**Filtre d'aspiration en matière synthétique**

no orig.	no. d'art.	filetage extérieur G pouces	poids kg	RG	CHF pièce
3020.025	904-010	3/8"	0.024	D2	14.50

**Filtre d'aspiration en acier**

no orig.	no. d'art.	filetage extérieur G pouces	poids kg	RG	CHF pièce
3020.027	904-020	3/8"	0.135	D2	31.—

**Filtre d'aspiration pour Orkan 212**

no orig.	no. d'art.	poids kg	RG	CHF pièce
3020.043	904-015	0.048	D2	6.20

**Filtre-détendeur**

Avec godet court et manomètre pression primaire, vidange manuel de l'eau condensée.

no orig.	no. d'art.	pression de travail bar	filetage pouces	verre mm	RG	CHF pièce
6020.043	300-033	0-10	int. 1/4"	75	13	68.30







**PREBENA**

# 9

## Ligne bricoleur



09.03 ...



09.03 ...



09.03 ...



09.03 ...



09.04 ...



09.04 ...



09.05 ...



09.05 ...



09.05 ...



**Agrafeuse 1XR-A-16**

Sécurité à contact, amortisseur de bruit, sans recul, sortie d'air, chargement par le bas, **coffre de transport plastique**

**Domaines d'utilisation:** Pour les barrières pare-vapeur, capitonnage, carton, cartonnages, cuirs, décoration d'intérieur, étoffes, feuilles, fourrures, isolations, listes, plastique, revêtement de dos de meubles, stores, vannerie.

no orig.	pour agrafes mm	force de pression bar	consommation d'air l / min.	poids kg	RG	CHF pièce
1000.050	4-16	4-7	0.3	0.75	A	142.—

**Agrafes**

type	longueur mm	largeur de dos mm	côté mm	face mm	page liste de prix
A	4-16	12.9	0.95	0.65	1

**Agrafes A-BOX**

no orig.	exécution	RG	box	CHF box
2000.203	zingué	B	5	41.30

*Livraison:* 3000 pces. A-06 CNK, 3000 pces. A-08 CNK, 3000 pces. A-10 CNK



**Agrafeuse 2XR-ES-40**

Sécurité à contact, sortie d'air, chargement par le bas, sans recul, amortisseur de bruit, butée de profondeur intégrée, sécurité avec protection, **coffre de transport plastique**

**Domaines d'utilisation:** Lambris, aménagement intérieur, caches, cloisons, constructions acoustiques, couvre-joint, listes, panneaux, tavaillons.

no orig.	pour agrafes mm	force de pression bar	consommation d'air l / min.	poids kg	RG	CHF pièce
1000.051	15-40	4-7	0.6	1.3	A	159.—

**Agrafes**

type	longueur mm	largeur de dos mm	côté mm	face mm	page liste de prix
ES	15-40	6.0	1.1	0.8	3

**Agrafes ES-BOX**

no orig.	exécution	RG	box	CHF box
2000.204	zingué	B	5	61.50

*Livraison:* 2000 pces. ES-26 CNK HA, 2000 pces. ES-32 CNK HA, 2000 pces. ES-40 CNK HA



**Cloueur pour pointes 2XR-J-50**

Sécurité à contact, sortie d'air, chargement par le côté, sans recul, amortisseur de bruit, butée de profondeur intégrée, sécurité avec protection, **coffre de transport plastique**

**Domaines d'utilisation:** Appareil universel pour bricoleurs dans les domaines de, encadrement de tableaux, listes de soubassement, liteaux de cadres et de vitrage.

no orig.	pour clous mm	force de pression bar	consommation d'air l / min.	poids kg	RG	CHF pièce
1010.062	16-50	4-7	0.6	1.3	A	159.—

**Pointes**

type	longueur mm	fil mm	tête mm	page liste de prix
J	16-50	1.0x1.25	2.0x1.0	5

**Pointes J-BOX**

no orig.	exécution	RG	box	CHF box
2100.183	zingué	B1	5	75.75

*Livraison:* 2000 pces. J-25 CNK HA, 2000 pces. J-32 CNK HA, 2000 pces. J-40 CNK HA, 2000 pces. J-50 CNK HA



**Cloueur à bande 7XR-RK-90**

Sécurité à contact, sortie d'air, chargement par l'arrière, sans recul, amortisseur de bruit, sécurité pour coup à vide, **coffre de transport plastique**

**Domaines d'utilisation:** Pour caisses, claire-voie, clôtures, étagères, lambrissage de chalets, lattes à toit, maisons préfabriquées, palettes etc.

no orig.	pour clous mm	force de pression bar	consommation d'air l / min.	poids kg	RG	CHF pièce
1010.063	50-90	4-7	2.0	3.2	A	522.-

**Clous en bande**

type	pour clous mm	fil mm	page liste de prix
RK	50-90	2.8-3.1	7,8

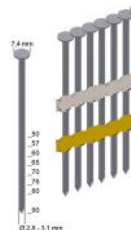
**Clous à tête ronde RK-BOX**

Livraison: 960 pces. RK 28/65 BK, 720 pces. RK 31/90 BK



no orig.	exécution	RG	box	CHF box
2100.194	clair	B1	5	113.50

**Cloueur à rouleau 8XR-CNW-90**

Butée de profondeur intégrée, sécurité de contact, sécurité sur la gâchette, amortisseur de bruit, coffret plastique.

**Utilisation:** Pour caisses, claire-voie, clôtures, étagères, lambrissage de chalets, lattes à toit, maisons préfabriquées, palettes etc.

no orig.	pour clous mm	force de pression bar	consommation d'air par coup l	poids kg	RG	CHF pièce
1010.078	45-90	5-8	2.7	4.1	A	450.-

**Clous-Coil**

type	longueur mm	fil mm	page liste de prix
CNW	45-90	2.5-3.1	2.3

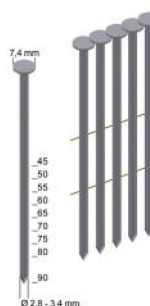



### Compresseur Vigon 120

- Manomètre de pression réservoir
- Réducteur de pression avec manomètre
- Poignée caoutchouc
- 2 pieds avec arrêts en gomme
- Lubrifié



no orig.	moteur	vitesse min <sup>-1</sup>	capacité d'asp. l / min.	débit d'air eff. l / min.	force de pression bar	réservoir l	longueur mm	largeur mm	hauteur mm	poids kg	RG	CHF pièce
3000.031	230V/1100W	2850	120	85	8	12	510	240	480	18	C	232.—

### Compresseur Vigon 240

- Manomètre de pression réservoir
- Réducteur de pression avec manomètre
- Poignée caoutchouc
- Roues robustes
- Lubrifié



no orig.	moteur	vitesse min <sup>-1</sup>	capacité d'asp. l / min.	débit d'air eff. l / min.	force de pression bar	réservoir l	longueur mm	largeur mm	hauteur mm	poids kg	RG	CHF pièce
3000.040	230V/1500W	2850	240	160	8	24	600	340	570	26	C	261.—

### Compresseur Vigon 300

- Manomètre de pression réservoir
- Réducteur de pression avec manomètre
- Pressostat de qualité
- Poignée caoutchouc
- Etrier supplémentaire au réservoir
- Monté sur pneus gonflés
- 2 pieds avec arrêts en gomme
- Lubrifié



no orig.	moteur	vitesse min <sup>-1</sup>	capacité d'asp. l / min.	débit d'air eff. l / min.	force de pression bar	réservoir l	longueur mm	largeur mm	hauteur mm	poids kg	RG	CHF pièce
3000.033	230V/1800W	2850	300	190	9	50	750	400	700	35	C	455.—

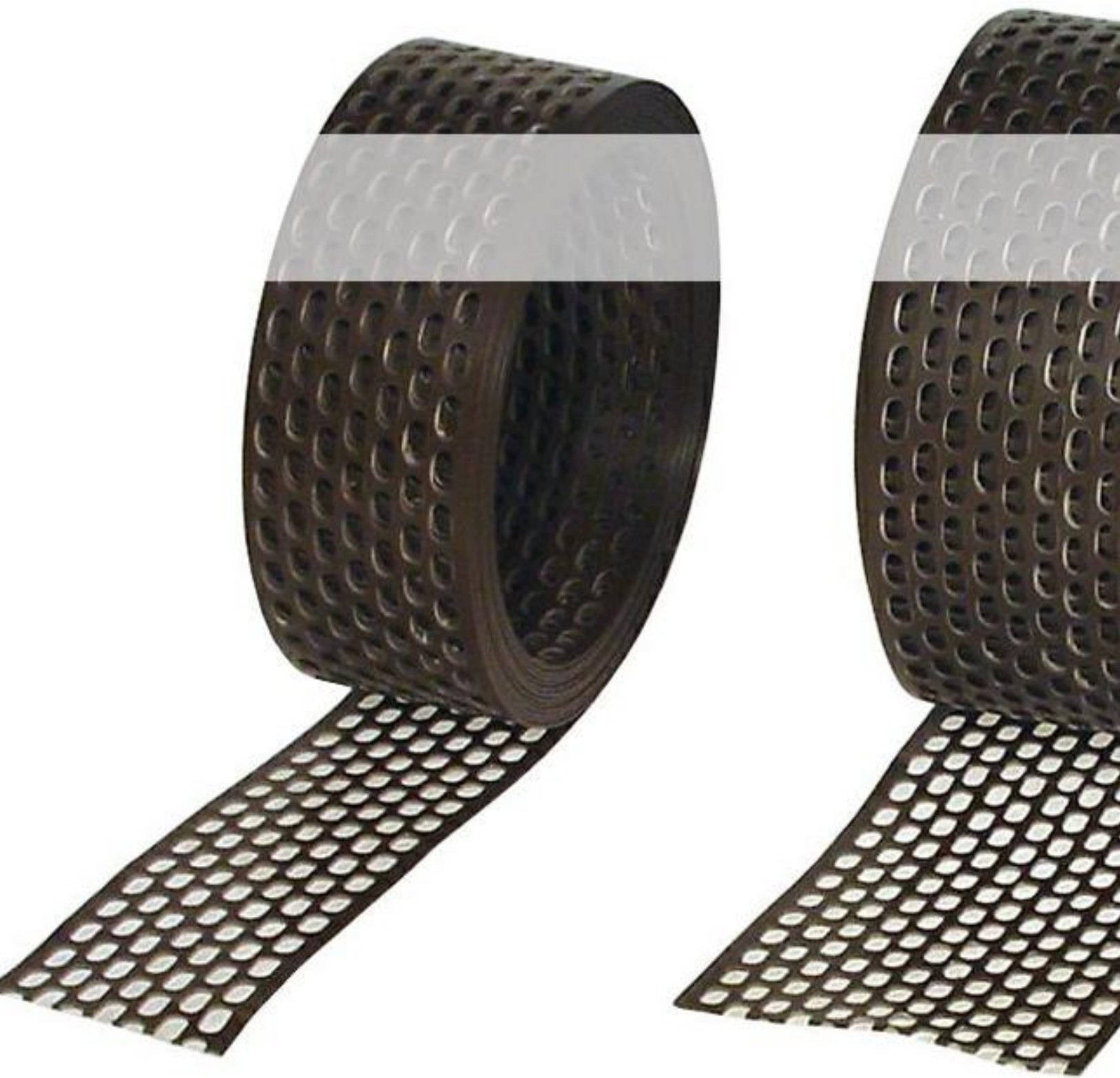

# 10

## Cornières et profils d'aération, protection contre les pigeons



10.03 ...



10.03 ...



10.03 ...



10.03 ...



10.04 ...



10.04 ...



10.04 ...

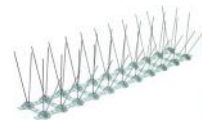

10.04 ...



**Grille de protection PVC, BIRD**

Suspendre simplement l'emballage à la poignée, travail sûr, se coupe simplement avec des ciseaux normaux, l'emballage sert simultanément de dérouleur, toujours à portée de main, couper à volonté et aucun déchet, PVC dur, résistant aux intempéries.

no orig.	type	largeur mm	couleur	RG	rouleau m	CHF m
5000.004	32150P	50	marron	G	60	1.75
5000.005	33150P	80	marron	G	60	2.15
5000.006	34150P*	100	marron	G	60	2.35
5000.001	32450P	50	blanc	G	60	1.75
5000.002	33450P	80	blanc	G	60	2.15
5000.003	34450P	100	blanc	G	60	2.35
5000.010	32350P*	50	anthracite	G	60	1.75
5000.011	33350P*	80	anthracite	G	60	2.15
5000.012	34350P*	100	anthracite	G	60	2.35
5000.007	32250P*	50	rouge brique	G	60	1.75
5000.008	33250P*	80	rouge brique	G	60	2.15
5000.009	34250P*	100	rouge brique	G	60	2.35

**Grille de protection PVC, BIRD**

La grille de protection s'utilise pour l'aération du toit vers les gouttières, ainsi que pour toutes les ouvertures sous toitures. Cinq largeurs différentes, jusqu'à 180 mm permettent d'aérer aussi les larges ouvertures vers les gouttières.

no orig.	type	largeur mm	couleur	RG	rouleau m	CHF m
5000.015	32150	50	marron	G	5	1.75
5000.016	33150	80	marron	G	5	2.15
5000.018	34150	100	marron	G	5	2.35
5000.019	36150	150	marron	G	5	4.65
5000.020	37150*	180	marron	G	5	5.40
5000.013	32450	50	blanc	G	5	1.75
5000.014	33450	80	blanc	G	5	2.15
5000.017	34450	100	blanc	G	5	2.35
5000.021	36450	150	blanc	G	5	4.65
5000.022	37450*	180	blanc	G	5	5.40

**Grille de protection alu**

La cornière d'aération avec trous des deux côtés s'utilise pour l'aération du toit vers les gouttières et comme profil de terminaison pour l'aération sous façade.

no orig.	type	largeur mm	couleur	RG	rouleau m	CHF m
5010.041	42050P	50	nature	H	60	3.80
5010.042	42080P	80	nature	H	60	4.75
5010.043	42099P	100	nature	H	60	6.00
5010.082	42050P WB	50	blanc / brun	H	60	4.05
5010.083	42080P WB	80	blanc / brun	H	60	4.75
5010.084	42099P WB	100	blanc / brun	H	60	5.80
5010.086	42050P WA	50	blanc / aluminium	H	60	4.05
5010.085	42080P WA	80	blanc / aluminium	H	60	4.75
5010.087	42099P WA	100	blanc / aluminium	H	60	5.80

**Grille de protection alu plate**

La grille de protection s'utilise pour l'aération du toit vers les gouttières, ainsi que pour toutes les ouvertures sous toitures.

no orig.	type	largeur mm	longueur m	couleur	RG	pièce	CHF m
5010.008	42050	50	2.5	nature	H	20	3.60
5010.020	42060	60	2.5	nature	H	20	3.80
5010.019	42070	70	2.5	nature	H	20	4.05
5010.009	42080	80	2.5	nature	H	20	4.35
5010.010	42099	100	2.5	nature	H	20	5.60
5010.026	42012	120	2.5	nature	H	20	6.60
5010.031	42015	150	2.5	nature	H	20	7.60
5010.032	42018	180	2.5	nature	H	20	8.90



**Cornières d'aération en PVC dur**

La cornière d'aération avec trous d'un côté s'utilise pour l'aération du toit vers les gouttières et comme profil de terminaison pour l'aération sous façade.

no orig.	type	largeur mm	longueur m	couleur	RG	📦 pièce	CHF m
5010.011	13125	30x30	2.5	marron	H	20	2.60
5010.016	14125	30x40	2.5	marron	H	20	2.80
5010.012	15125	30x50	2.5	marron	H	20	3.10
5010.013	16125	30x60	2.5	marron	H	10	3.40
5010.014	17125	30x70	2.5	marron	H	10	3.60
5010.015	19125	30x90	2.5	marron	H	10	4.—
5010.024	11125	30x110	2.5	marron	H	10	4.65
5010.017	13425	30x30	2.5	blanc	H	20	2.60
5010.023	14425	30x40	2.5	blanc	H	20	2.80
5010.021	15425	30x50	2.5	blanc	H	20	3.10
5010.029	16425	30x60	2.5	blanc	H	10	3.40
5010.038	17425	30x70	2.5	blanc	H	10	3.60
5010.030	19425	30x90	2.5	blanc	H	10	4.—
5010.025	11425	30x110	2.5	blanc	H	10	4.65

**Cornières d'aération alu**

La cornière d'aération avec trous des deux côtés s'utilise pour l'aération du toit vers les gouttières et comme profil de terminaison pour l'aération sous façade.

no orig.	type	largeur mm	longueur m	couleur	RG	📦 pièce	CHF m
5010.079	27030	27x30	2.5	nature	H	20	4.—
5010.080	27040	27x40	2.5	nature	H	20	4.25
5010.081	27050	27x50	2.5	nature	H	20	4.55
5010.035	22025*	30x25	2.5	nature	H	20	3.80
5010.001	23025	30x30	2.5	nature	H	20	4.05
5010.002	24025	30x40	2.5	nature	H	20	4.25
5010.003	25025	30x50	2.5	nature	H	20	4.55
5010.004	26025	30x60	2.5	nature	H	20	4.95
5010.005	27025	30x70	2.5	nature	H	20	5.40
5010.049	28025	30x80	2.5	nature	H	20	6.—
5010.007	29025	30x90	2.5	nature	H	20	6.70
5010.027	21025*	30x100	2.5	nature	H	20	8.70
5010.018	20012*	40x120	2.5	nature	H	20	9.60
5010.022	20014*	40x140	2.5	nature	H	20	12.40

**Protection contre les pigeons**

Matière synthétique polycarbonate résistant aux intempéries, aux rayons UV, à visser ou coller, le matériel transparent répond aux exigences esthétiques élevées, aucun risque de blessures pour les animaux.

no orig.	type	largeur mm	longueur mm	hauteur mm	couleur	poids kg	RG	📦 pièce	CHF pièce
5010.039	10520	50	250	100	transparent	0.08	H	50	9.50

**Protection contre les pigeons TBS doppel-4**

Système discret en matière synthétique polycarbonat, résistant aux intempéries, que pour pigeons, pour visser ou coller, le matériel clair remplit aussi les exigences esthétiques élevées, aucun risque de blessure pour les animaux.

no orig.	type	largeur mm	longueur mm	hauteur mm	couleur	poids kg	RG	📦 pièce	CHF pièce
5010.040	10530	75	495	100	transparent	0.08	H	50	17.—







**Rapid**  
SVENSK EFFIXITY



# 11

Agrafeuses à main, pistolets de collage thermoventilateurs, cutter, picto.



 11.03 ...	 11.03 ...	 11.04 ...
 11.05 ...	 11.05 ...	 11.07 ...
 11.07 ...	 11.08 ...	 11.08 ...
 11.08 ...	 11.09 ...	 11.10 ...
 11.12 ...	 11.13 ...	 11.16 ...
 11.18 ...	 11.19 ...	 11.20 ...
 11.23 ...	 11.23 ...	 11.24 ...





**Agrafeuse à main métal R 5019**

Une agrafeuse puissante toute en acier, pour un agrafage parfait, sans recul. Système de chargement simple depuis le bas, pas de pièces détachées au travers du ressort du chariot intégré. Idéal pour l'agrafage de matériel d'isolation, matières synthétiques, revêtements de sol, matériel de décoration, etc.

**Agrafes type FB, 8, 10 mm un paquet (STCR5019), dans le coffre.**

no orig.	pour agrafes mm	poids kg	RG	CHF pièce
4030.011	6-14	1.36	E	59.90

**Agrafes**

type	longueur mm	largeur de dos mm	côté mm	face mm
FB	6-14	11.6	1.25	0.5

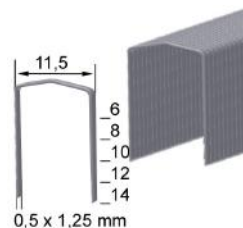

**Agrafeuse à main métal F14-PF-14**

Agrafeuse pour barrières à vapeur, décorations, étiquettes, feuilles, isolation, papier.

no orig.	pour agrafes mm	poids kg	RG	CHF pièce
4030.006	6-14	0.85	E	60.30

**Agrafes**

type	longueur mm	largeur de dos mm	côté mm	face mm
PF	6-14	10.6	1.27	0.5

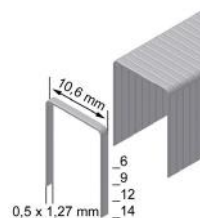

**Agrafeuse à main plastique RAPID R64 Ergo Kombi**

Agrafeuse compacte, ergonomique en matière synthétique antichoc. Réglage de puissance. Système de chargement des agrafes simple - depuis le bas avec ressort du chariot tout métal intégré. La conception ergonomique garantit pour un travail confortable et sans lassitude. Adaptée pour la fixation d'isolation en plastique, moquettes, etc. réglage de puissance, utilise agrafes et pointes.

no orig.	pour clous mm	pour agrafes mm	poids kg	CHF pièce
4000.004	15	6-14	0.39	53.50

**Agrafes**

type	longueur mm	largeur de dos mm	côté mm	face mm
140	6-14	10.6	1.3	0.5

**Clous**

type	longueur mm	fil mm	tête mm
300	15	1.0x1.25	2.0x1.0



**Agrafeuse à main plastique RAPID R53 Ergo**

Agrafeuse facile à manier avec construction ergonomique. Compacte en matière synthétique antichoc. Avec grande puissance de frappe, sans recul. Chargement des agrafes depuis le bas, pas de pièces détachées. Convient parfaitement à l'agrafage d'étoffes, cuirs, affiches, cannelures d'étanchéité, etc.

no orig.	pour agrafes mm	poids kg	CHF pièce
4000.005	4-10	0.268	30.50

**Agrafes**

type	longueur mm	largeur de dos mm	côté mm	face mm
53	4-10	11.4	0.5	0.75



**Agrafeuse à main plastique RAPID R253 Ergo**

Agrafeuse compacte ergonomique en matière synthétique robuste. Réglage de puissance. Système de chargement des agrafes simple – depuis le bas avec ressort du chariot tout métal intégré. La conception ergonomique garantit un travail confortable et sans lassitude. Idéal pour tapisserie, matériel pour isolations, etc.

no orig.	pour agrafes mm	poids kg	CHF pièce
4000.007	6-14	0.4	40.70

**Agrafes**

type	longueur mm	largeur de dos mm	côté mm	face mm
53	6-14	11.4	0.5	0.75

**Agrafeuse à main plastique RAPID R453 Ergo Kombi**

Agrafeuse compacte en matière synthétique robuste. Design ergonomique pour un travail confortable et sans lassitude. Réglage de puissance. Système de chargement des agrafes simple – depuis le bas avec ressort du chariot tout métal intégré. Idéal pour tapisserie, matériel pour isolations, etc. Peut utiliser des agrafes et des clous, d'où utilisation plus universelle.

no orig.	pour clous mm	pour agrafes mm	poids kg	CHF pièce
4000.021	15	6-14	0.4	50.90

**Agrafes**

type	longueur mm	largeur de dos mm	côté mm	face mm
53	6-14	11.4	0.5	0.75

**Clous**

type	longueur mm	fil mm	tête mm
300	15	1.0x1.25	2.0x1.0

**Agrafeuse à main métal RAPID R14 Ergo**

Agrafeuse compacte ergonomique en acier. Système de chargement des agrafes simple – depuis le bas avec ressort du chariot tout métal intégré. La conception ergonomique garantit un travail confortable et sans lassitude. Idéal pour tapisserie, matériel pour isolations, etc.

no orig.	pour agrafes mm	poids kg	CHF pièce
4000.001	6-8	0.54	45.80

**Agrafes**

type	longueur mm	largeur de dos mm	côté mm	face mm
140	6-8	10.6	1.3	0.5

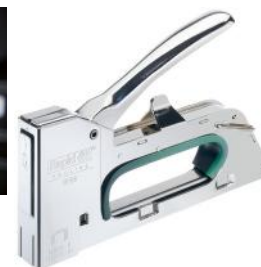
**Agrafeuse à main métal RAPID R34 Ergo**

Une agrafeuse puissante toute en acier. Avec réglage de puissance pour un agrafage parfait, sans recul. Système de chargement simple depuis le bas – pas de pièces détachées au travers du ressort du chariot intégré. Idéal pour l'agrafage de matériel d'isolation, matières synthétiques, revêtements de sol, matériel de décoration, etc.



no orig.	pour agrafes mm	poids kg	CHF pièce
4000.002	6-14	0.9	71.30

**Agrafes**

type	longueur mm	largeur de dos mm	côté mm	face mm
140	6-14	10.6	1.3	0.5





**Agrafeuse à main métal RAPID R34 coffret premium**

Pistolet agrafeuse métal, incl. agrafes Typ 140 8,10 mm Box à 2'000 pces, dans coffret PREMIUM



no orig.	pour agrafes mm	poids kg	CHF pièce
4000.055	6-14	1.55	90.-

**Agrafes**

type	longueur mm	largeur de dos mm	côté mm	face mm
140	6-14	10.6	1.3	0.5



**Agrafeuse à main métal RAPID R153 Ergo**

La petite agrafeuse professionnelle en acier. Levier de détente formé ergonomique. Poignée avec élément Soft-Grip antidérapant. Grande puissance de frappe, sans recul. Système de chargement simple depuis le bas – pas de pièces détachées. La sécurité à contact évite tous coups involontaires. L'appareil convient parfaitement à de multiples travaux d'agrafages, par exemple tapisseries, matériel de décoration, filets, etc.

no orig.	pour agrafes mm	poids kg	CHF pièce
4000.006	4-8	0.53	45.80

**Agrafes**

type	longueur mm	largeur de dos mm	côté mm	face mm
53	4-8	11.4	0.5	0.75



**Agrafeuse à main métal RAPID R353 Ergo**

Levier de détente formé ergonomique. Poignée avec élément Soft-Grip antidérapant. Réglage de puissance brevetée pour un agrafage parfait, sans recul. Simple système de chargement depuis le bas – pas de pièces détachées au travers du ressort du chariot intégré. L'agrafeuse professionnelle en métal pour l'agrafage de matériel d'isolation, matières synthétiques, revêtement de sol, matériel de décoration, etc.



no orig.	pour agrafes mm	poids kg	CHF pièce
4000.008	6-14	0.9	71.30

**Agrafes**

type	longueur mm	largeur de dos mm	côté mm	face mm
53	6-14	11.4	0.5	0.75



**Agrafeuse à main alu RAPID MS 610**

Unique, agrafeuse manuelle en aluminium à déclenchement inversé. Avantageux lors de travaux sans appui et pour l'agrafage vers le haut. Magasin combiné pour deux sortes d'agrafes jusqu'à 10 mm.

no orig.	pour agrafes mm	poids kg	CHF pièce
4000.009	4-10	0.5	81.50

**Agrafes**

type	longueur mm	largeur de dos mm	côté mm	face mm
53	4-10	11.4	0.5	0.75

**Agrafes**

type	pour agrafes mm	largeur de dos mm	côté mm	face mm
13	4-10	10.5	0.4	0.7





### Agrafeuse à main RAPID ALU 840

Boîtier en aluminium, poignée ergonomique en matériau souple antidérapant, force d'impact réglable, fonction antiretour, fonction de verrouillage, amortissement du bruit, matériaux isolants, pièces moulées, panneaux de plafond, films plastiques, moquette, carton, etc. Pour agrafes ou clous plats.

no orig.	pour clous mm	pour agrafes mm	poids kg	CHF pièce
4000.053	15	6-14	0.566	91.60

#### Agrafes

type	longueur mm	largeur de dos mm	côté mm	face mm
140	6-14	10.55	1.25	0.5

#### Clous

type	longueur mm	fil mm	tête mm
300	15	1.0x1.25	2.0x1.0



### Agrafeuse à main alu RAPID ALU 840 Set

Boîtier en aluminium, poignée ergonomique en matériau souple antidérapant, force d'impact réglable, fonction antiretour, fonction de verrouillage, amortissement du bruit, matériaux isolants, pièces moulées, panneaux de plafond, films plastiques, moquette, carton, etc. Pour agrafes ou clous plats.

**Agrafes 15/8 4000 pces, 140/8 648 pces, 140/10 432 pces.**

no orig.	pour clous mm	pour agrafes mm	poids kg	CHF pièce
4000.054	15	6-14	0.96	111.—

#### Agrafes

type	longueur mm	largeur de dos mm	côté mm	face mm
140	6-14	10.55	1.25	0.5

#### Clous

type	longueur mm	fil mm	tête mm
300	15	1.0x1.25	2.0x1.0



### Agrafeuse à main alu RAPID ALU 940

Boîtier en aluminium, poignée ergonomique en matériau souple antidérapant, force d'impact réglable, fonction antiretour, utilisation pour isolants, les pare-pluies, les bâches plastique, les étiquettes etc.

no orig.	pour clous mm	pour agrafes mm	poids kg	CHF pièce
4000.041	15	6-14	0.6	61.10

#### Agrafes

type	longueur mm	largeur de dos mm	côté mm	face mm
140	6-14	10.55	1.25	0.5

#### Clous

type	longueur mm	fil mm	tête mm
300	15	1.0x1.25	2.0x1.0





**Marteau agrafeuse RAPID R11 Ergo**

Marteau agrafeuse professionnel à conception ergonomique. La détente vers la poignée ne dépasse plus et de par cela ne dérange plus : manutention optimale autant bien pour les droitiers que pour les gauchers. Parfait équilibre, bonne tenue, tout en acier. Construction confirmée, constituée de 4 éléments. Convient parfaitement à l'agrafage de carton bitumé, moquettes, matériel d'isolation, étiquettes, etc.

no orig.	pour agrafes mm	poids kg	CHF pièce
4000.011	6-10	0.93	71.30



**Agrafes**

type	longueur mm	largeur de dos mm	côté mm	face mm
140	6-10	10.6	1.3	0.5



**Marteaux agrafeurs RAPID R311 Ergo Proline Pro**

Marteau agrafeuse robuste et facile à manier sans pièce lâche. Nouvelle technique avec double entraînement qui garantit une longévité beaucoup plus élevée.

Avec plaquette anti-rebonds pour éviter d'endommager les matériaux, chargement simple et aisé en dessous, le magasin s'ouvre par simple pression sur un bouton, idéal pour la fixation de matériaux d'isolation, de bardeaux en bitume, de moquettes, d'étiquettes, etc.

no orig.	pour agrafes mm	capacité de charge agrafes pièce	poids kg	CHF pièce
4000.030	6-12	150	1	91.60



**Agrafes**

type	longueur mm	largeur de dos mm	côté mm	face mm
140	6-12	10.6	1.3	0.5



**Paquets**

Marteau agrafeuse avec magasin en dessous, sans pièce lâche, pour agrafes de type PF 6-12 mm, entraînement de remplacement intégré, poignée caoutchoutée, convient pour la fixation de barrières de diffusion, moquettes, matériaux isolants, étiquettes, carton, etc.

Paquets 3 et 4: en dessus avec agrafeuses en acier, sans pièce lâche, pousse agrafes intégré, force de frappe réglable, sans recul

no orig.	type	emballage	poids kg	RG	CHF jeu
2000.216	Kraftpaket 1	coffre métal	11.926	B2	338.50
2000.217	Kraftpaket 2	coffre métal	12.94	B2	473.50
2000.218	Kraftpaket 3	coffre métal	12.789	B2	423.—
2000.219	Kraftpaket 4	coffre métal	14.66	B2	591.—



*Vous trouverez de plus amples informations dans le document PDF sur notre eShop*

*Livraison:*

- Paquet 1: 1 marteau agrafeuse Rapid R311, 60'000 agrafes PF-09 CNK*
- Paquet 2: 2 marteaux agrafeurs Rapid R311, 60'000 agrafes PF-09 CNK*
- Paquet 3: 1 marteau agrafeuse Rapid R311, 1 agrafeuse Rapid R34, 60'000 agrafes PF-09 CNK*
- Paquet 4: 2 marteaux agrafeurs Rapid R311, 2 agrafeuses Rapid R34, 60'000 agrafes PF-09 CNK*



**Marteau agrafeuse RAPID R54 Ergo**

Marteau agrafeuse professionnel à conception ergonomique. La détente vers la poignée ne dépasse plus et de par cela ne dérange plus : manutention optimale autant bien pour les droitiers que pour les gauchers. Parfait équilibre, bonne tenue, tout en acier. Construction confirmée, constituée de 4 éléments. Convient parfaitement à l'agrafage de carton bitumé, moquettes, matériel d'isolation, étiquettes, etc.

no orig.	pour agrafes mm	poids kg	CHF pièce
4000.012	10-14	1.13	122.—



**Agrafes**

type	longueur mm	largeur de dos mm	côté mm	face mm
140	10-14	10.6	1.3	0.5



**Agrafeuse pneumatique 1XR-PF-16**

Air d'échappement réglable, chargement par le bas, sans recul, amortisseur de bruit, sécurité à contact

**Utilisation:** barrières à vapeur, décorations, étiquettes, feuilles, isolation, papier, fixation d'isolation en plastique, moquettes etc.

no orig.	longueur d'agraffe mm	force de pression bar	consommation d'air par coup l	poids kg	RG	CHF pièce
1000.070	6-16	4-7	0.29	0.75	A	64.—

11  
140**Agrafes PF-BOX**

no orig.	exécution	RG	box	CHF box
2000.189	zingué	B	5	41.—

*Livraison: 2000 pces. PF-06 CNK, 5000 pces. PF-09 CNK, 2000 pces. PF-14*

**Agrafes**

type	longueur mm	largeur de dos mm	côté mm	face mm
PF	6-16	10.6	1.25	0.5

**Agrafes**

type	longueur mm	largeur de dos mm	côté mm	face mm
140	6-16	10.6	1.3	0.5

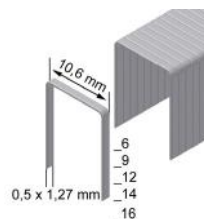
**Rapid****Dégrafeur RAPID R3**

Dégrafeur pratique avec poignée stable et fonction de pince intégrée. Arrache pratiquement toutes les agrafes.

no orig.	poids kg	CHF pièce
4000.013	0.1	10.20

**Rapid****Pistolet agrafeuse électrique RAPID ESN114**

Idéal pour fixation de moquette et isolation. Travaux de menuiserie. Utilise agrafes et pointes.

no orig.	pour clous mm	pour agrafes mm	poids kg	TAR incl.	CHF pièce
4000.014	15	6-14	1.753	-56	101.—

**Clous**

type	longueur mm	fil mm	tête mm
300	15	1.0x1.25	2.0x1.0

T  
8**Agrafes**

type	longueur mm	largeur de dos mm	côté mm	face mm
140	6-14	10.6	1.3	0.5

11  
140**Rapid****Pistolet agrafeuse électrique RAPID R553**

Idéal pour fixation de moquette et isolation, travaux de menuiserie etc. Utilise agrafes et pointes.

no orig.	pour agrafes mm	pour clous mm	poids kg	CHF pièce
4000.015	8-20	15-20	1.45	202.50

**Agrafes**

type	longueur mm	largeur de dos mm	côté mm	face mm
53	8-20	11.4	0.5	0.75

53

**Pins**

type	longueur mm	fil mm	tête mm
300	15-20	1.0x1.25	2.0x1.0

T  
8





### Pistolet agrafeuse accu RAPID BTX530

Utilisation pour les travaux à la maison de bricolage, pose des tissus d'ameublement, du textile ou la moquette etc. Utilise agrafes et pointes.

no orig.	tension V	type d'accu	capacité de l'accu Ah	pour agrafes mm	pour clous mm	poids kg	CHF pièce
4000.042	7.2	Li-Ion	1.3	6-14	15	1.27	121.-



### Agrafes

type	longueur mm	largeur de dos mm	côté mm	face mm
53	8-20	11.4	0.5	0.75



### Pins

type	longueur mm	fil mm	tête mm
300	15-20	1.0x1.25	2.0x1.0



### Agrafes RAPID Typ 13

Assortiment pour artisan: No. 13 est identique avec PREBENA type VZ

no orig.	type	pièce	paquet	CHF paquet
4040.001	13/4 Blister	1'650	8'250	11.20
4040.002	13/6 Blister	1'650	8'250	10.70
4040.003	13/8 Blister	2'200	22'000	11.60
4040.004	13/10 Blister	1'100	5'500	12.30
4040.005	13/14 Blister	1'100	5'500	11.20
4040.006	13/4 Box klein	2'500	25'000	8.70
4040.107	13/6 Box gross KU	5'000	25'000	13.70
4040.127	13/8 Box gross KU	5'000	25'000	15.10
4040.009	13/10 Box klein	2'500	25'000	10.70
4040.010	13/14 Box klein	2'500	25'000	11.20



petit coffret



grand coffret emballage sous blister



### Agrafes RAPID Typ 53

Assortiment pour artisan: No. 53 est identique avec PREBENA type VX

no orig.	type	pièce	paquet	CHF paquet
4040.011	53/4 Blister	1'620	8'100	6.30
4040.012	53/6 Blister	1'080	5'400	6.90
4040.014	53/10 Blister	1'080	5'400	8.30
4040.015	53/12 Blister	1'080	5'400	9.-
4040.016	53/14 Blister	1'080	5'400	9.70
4040.017	53/6 Box klein	2'500	25'000	6.80
4040.018	53/8 Box klein	2'500	25'000	7.40
4040.019	53/10 Box klein	2'500	25'000	9.-
4040.020	53/12 Box klein	2'500	25'000	9.70
4040.021	53/14 Box klein	2'500	25'000	10.70
4040.114	53/6 Box gross KU	5'000	25'000	10.-
4040.116	53/6 Box gross KU	5'000	25'000	11.10
4040.109	53/6 Box gross KU	5'000	25'000	12.70
4040.111	53/6 Box gross KU	5'000	25'000	13.70
4040.112	53/6 Box gross KU	5'000	25'000	16.20



petit coffret



grand coffret emballage sous blister



### Agrafes RAPID Typ 140

Assortiment pour artisan: No. 140 est identique avec PREBENA type PF

no orig.	type	RG	pièce	paquet	CHF paquet
4040.022	140/6 Blister	E3	970	4'850	7.20
4040.023	140/8 Blister	E3	970	4'850	7.80
4040.024	140/10 Blister	E3	648	3'240	8.40
4040.025	140/12 Blister	E3	648	3'240	9.-
4040.027	140/6 Box klein	E3	2'000	20'000	9.40
4040.028	140/8 Box klein	E3	2'000	20'000	9.80
4040.029	140/10 Box klein	E3	2'000	20'000	10.50
4040.030	140/12 Box klein	E3	2'000	20'000	11.50
4040.031	140/14 Box klein	E3	2'000	20'000	12.40
4040.062	140/6 Box gross	E3	5'000	25'000	18.50
4040.063	140/8 Box gross	E3	5'000	25'000	20.40
4040.064	140/10 Box gross	E3	5'000	25'000	21.40
4040.065	140/12 Box gross	E3	5'000	25'000	23.90
4040.066	140/14 Box gross	E3	5'000	25'000	26.90



petit coffret



emballage sous blister



grand coffret

**Agrafes RAPID Typ 606**

Assortiment pour artisan: No. 606 est identique avec PREBENA type ES

no orig.	type	pièce	paquet	CHF paquet
4040.032	606/15	1'200	6'000	10.60
4040.033	606/18	600	3'000	8.40
4040.034	606/25	600	3'000	9.70
4040.035	606/30	600	3'000	10.20

**Pointes tête homme Blister RAPID Typ 300 / Typ 8**

Assortiment pour artisan: No. 300 est identique avec PREBENA type J

no orig.	type	pièce	paquet	CHF paquet
4040.036	300/15G	1'000	5'000	14.20
4040.037	300/20G	750	3'750	14.50
4040.038	300/25G	1'000	5'000	14.50
4040.039	300/30G	1'000	5'000	17.—

**Agrafeuses à grillager RAPID FP20**

Pour des travaux de clôture, idéale pour la fixation des treillis, ainsi que pour la réparation des filets de tennis, cages et dans d'autres domaines.

no orig.	pour agrafes mm	poids kg	CHF pièce
4000.025	VR16 / VR22	0.195	20.30

**Pince à grillage RAPID FP216**

Pour assemblage de treillis, fermetures de sacs à poubelle et sacs de congélation, montage d'armature de matelas et de volières, fermeture de filets, installation de gabions, terrain de tennis.

no orig.	pour agrafes mm	poids kg	CHF pièce
4000.029	VR16	0.28	30.50

**Pince à grillage RAPID FP222**

Pour assemblage de treillis, fermetures de sacs à poubelle et sacs de congélation, montage d'armature de matelas et de volières, fermeture de filets, installation de gabions, terrain de tennis.

no orig.	pour agrafes mm	poids kg	CHF pièce
4000.026	VR22	0.28	32.60

**Agrafes RAPID Typ VR**

no orig.	type	pièce	paquet	CHF paquet
4040.049	VR16 galvanisiert	1'390	6'950	20.30
4040.052	VR22 galvanisiert	1'100	5'500	20.30
4040.053	VR22 plastifiziert	1'100	5'500	25.40



plastifiées



galvanisée



**Pince à vigne RAPID LIG 150**

Pour assemblage de sarments et palissage de la vigne et de certains arbres fruitiers.

no orig.	pour agrafes mm	poids kg	CHF pièce
4000.019	C-50 BB Steel	0.3	<b>56.60</b>



**Pince à vigne RAPID LIG 175**

Pour assemblage de sarments et palissage de la vigne et de certains arbres fruitiers

no orig.	pour agrafes mm	poids kg	CHF pièce
4000.020	C-75 BB Steel	0.385	<b>73.90</b>



**Agrafes RAPID Typ C**

Galvanisées

no orig.	type	pièce	paquet	CHF paquet
4040.055	C50 BB Steel	4'200	16'800	<b>50.20</b>
4040.056	C75 BB Steel	6'000	24'000	<b>72.50</b>





### Pincès à œœillets RAPID RP05

Fonction de poinçonnage intégrée, 100 œœillets de Ø 4 mm inclus

**Utilisations:** pour les textiles, le cuir, les chaussures, l'étoffe de jeans, la toile à voile

no orig.	poids kg	CHF pièce
4000.035	0.343	16.30



### Oœillets RAPID

no orig.	Ø mm	blister pièce	CHF blister
4040.074	4.0	100	7.30



### Pincès à faux rivets, sets de base RAPID RP10

Set de base pour utilisations occasionnelles, 25 faux rivets en aluminium de chaque inclus Ø 3.2x8 mm, 4.0x10 mm, 4.0x14 mm, 4.8x12 mm, avec clé de montage intégrée dans la poignée pour le changement des embouts, pour utilisation de faux rivets de différents diamètres.

no orig.	poids kg	CHF pièce
4000.031	0.866	30.50



### Pincès à faux-rivets RAPID RP40 Multi

Avec embouchure universelle, traite des faux-rivets en aluminium de Ø 3,2 4,0 et 4,8 mm ainsi que des faux-rivets en acier inoxydable de Ø 3,2 et 4 mm, système de mesurage sophistiqué pour déterminer l'épaisseur du matériau, outil pour mesurer la tête du faux-rivet et de la mèche, partie métalliques trempées, poignée avec Softgrip.

no orig.	poids kg	CHF pièce
4000.049	0.54	37.—



### Pincès à faux rivets RAPID RP100

Mécanisme pour la diminution du déploiement de force, poignées ultra longues pour renforcer l'effet de levier, traite également des faux rivets en aluminium et en acier inoxydable, 3 embouts pour faux rivets de Ø 3.2 mm, 4.0 mm et 4.8 mm inclus

no orig.	poids kg	CHF pièce
4000.034	0.726	50.90



### Pincès à faux rivets RAPID RP110

Pince pour écrous à sertir pour assembler des matériaux en ayant accès à un seul côté du support et sans avoir besoin d'ajouter de boulon. Pince pour écrous à sertir M3, M4, M5 et M6.

no orig.	poids kg	CHF pièce
4000.044	0.88	83.70





**Pincès à faux-rivets RAPID RP40 MULTI KIT**

Avec embouchure universelle, traite des faux-rivets en aluminium de Ø 3,2 4,0 et 4,8 mm ainsi que des faux-rivets en acier inoxydable de Ø 3,2 et 4 mm, système de mesurage sophistiqué pour déterminer l'épaisseur du matériau, outil pour mesurer la tête du faux-rivet et de la mèche, partie métalliques trempées, poignée avec Softgrip.

no orig.	poids kg	CHF jeu
4000.050	0.54	59.60

*Livraison: 1 mèche de chaque 3,2, 4,0 et 4,8 mm, 50 faux rivets en aluminium de chaque 3,2x8 mm, 4,0x12 mm et 4,8x14 mm, mallette*



**Pincès à faux-rivets RAPID RP60 MULTI**

Avec embouchure universelle, traite des faux-rivets en aluminium de Ø 3,2 4,0 et 4,8 mm, **tête pivotant sur 360°**, système de mesurage sophistiqué pour déterminer l'épaisseur du matériau, outil pour mesurer la tête du faux-rivet et de la mèche, partie métalliques trempées, poignée avec Softgrip.

no orig.	poids kg	CHF pièce
4000.051	0.68	42.30



**Pincès à faux-rivets RAPID RP60 MULTI KIT**

Avec embouchure universelle, traite des faux-rivets en aluminium de Ø 3,2 4,0 et 4,8 mm, **tête pivotant sur 360°**, système de mesurage sophistiqué pour déterminer l'épaisseur du matériau, outil pour mesurer la tête du faux-rivet et de la mèche, partie métalliques trempées, poignée avec Softgrip.

no orig.	poids kg	CHF jeu
4000.052	0.68	71.30

*Livraison: 1 mèche de chaque 3,2, 4,0 et 4,8 mm, 50 faux rivets en aluminium de chaque 3,2x8 mm, 4,0x12 mm et 4,8x14 mm, mallette*



**Faux rivets en aluminium RAPID**

no orig.	Ø mm	longueur mm	sachet pièce	CHF sachet
4040.068	3.2	8	100	4.10
4040.069	4.0	8	100	5.30
4040.070	4.0	12	100	5.70
4040.071	4.8	10	100	7.20
4040.072	4.8	14	100	8.10
4040.073	4.8	16	100	8.50





### Pinces emporte-pièces RAPID RP03

Pièces robustes en acier, facile à utiliser, estampage de trous, tête pivotante pour le choix du diamètre exact.

**Utilisations:** cuir, textiles et matières en plastique

no orig.	∅ mm	poids kg	CHF pièce
4000.036	2.5-4.5	0.3	13.20



### Rivets tubulaires RAPID

no orig.	∅ mm	longueur mm	∅ du bouchon mm	blister pièce	CHF sachet
4040.075	3.0	9	7	25	6.60
4040.076	3.0	9	8	25	7.20
4040.077	3.0	13	9	25	8.40



4040.077



4040.076



4040.075



### Pistolet de collage RAPID EG130

Pistolet à colle électrique activé par gâchette avec support intégré et protection de buse en silicone. Disponible avec une gamme étendue de bâtonnets ovoïdes transparents pailletés.

**Applications:** Idéal pour matériaux délicats, décoration de Noël, Pâques.

no orig.	puissance W	point de fusion °C	rendement g / min.	poids kg	TAR incl.	CHF pièce
4010.033	15	130	8	0.28	-.56	25.40



### Pistolets à colle RAPID EG Point

Fiable, idéal pour un usage varié car sans fil, EG Point possède une buse extra-longue et fine qui est parfaite pour des tâches précises. Comprend également un support intégré pour une application plus précise de la colle.

**Utilisations:** Travaux de précision tels que réparations minutieuses, électronique, décoration fine

no orig.	puissance W	point de fusion °C	rendement g / h	poids kg	TAR incl.	CHF pièce
4010.059	10(80)	--	150	0.2	-.56	16.80



### Bâtons de colle ronds RAPID KU Point

Bâtons de colle multi-usages, colle le bois, le cuir. Les tissus. Le liège, les matériaux en plastique, etc.

no orig.	no. d'art.	grandeur ø x long. mm	couleur	poids kg	par	CHF
4010.061	KU POINT 125G	7 x 65	transparent	0.125	blister	9.30
4010.060	KU POINT 250G	7 x 65	transparent	0.25	paquet	15.20



### Pistolets à colle RAPID PRO EG212

Pistolet à colle multi-usages pour les petits travaux de décoration et de réparation dans la maison. Ergonomique et simple d'utilisation. Fourni avec un support ajustable pour plus d'efficacité, mais aussi une poignée et gâchette avec revêtement souple antidérapant pour une utilisation plus facile et un confort amélioré, et une buse avec protection en silicone.

**Utilisations:** Tous types de petits travaux de collage et réparation dans la maison

no orig.	puissance W	point de fusion °C	rendement g / h	poids kg	TAR incl.	CHF pièce
4010.041	20(200)	--	250	0.32	-.56	26.--



### Pistolets à colle RAPID PRO EG212 Set

Pistolet à colle multi-usages pour les petits travaux de décoration et de réparation dans la maison. Ergonomique et simple d'utilisation. Fourni avec un support ajustable pour plus d'efficacité, mais aussi une poignée et gâchette avec revêtement souple antidérapant pour une utilisation plus facile et un confort amélioré, et une buse avec protection en silicone, Set avec 4 types de bâtons de colle.

**Utilisations:** Tous types de petits travaux de collage et réparation dans la maison

no orig.	puissance W	point de fusion °C	rendement g / h	poids kg	TAR incl.	CHF pièce
4010.063	20(200)	--	250	0.34	-.56	31.10



### Pistolets à colle RAPID CG270

Le pistolet à colle idéal pour de nombreux travaux à l'intérieur et à l'extérieur jusqu'à des travaux professionnels standard. Il offre une grande liberté d'utilisation grâce à la possibilité de travailler sans fil. Sa poignée et sa gâchette sont revêtues d'un matériau souple antidérapant qui permet de travailler de manière plus efficace et avec plus de confort. Il présente d'autres avantages comme un nouveau mécanisme amélioré d'avance de la colle conçu pour une application plus facile. Une buse interchangeable (disponible séparément) permet une application de traits et plots de colle très précis.

**Utilisations:** Tous types de collage dans la maison, panneaux, câbles, céramiques, bois etc.

no orig.	puissance W	point de fusion °C	rendement g / h	poids kg	TAR incl.	CHF pièce
4010.042	25(250)	--	350	0.41	-.56	41.30





### Pistolets à colle RAPID EG280

Pour le bricoleur, prêt à l'emploi en moins de 3 minutes, 600 grammes de colle par heure, étrier de maintien réglable et amovible, gâchette longue, poignée caoutchoutée et couvercle supérieure en matériau Softgrip pour absorption de la chaleur, buses interchangeables, commutateur marche/arrêt avec affichage DEL.

**Utilisations:** pour la fixation de pièces façonnées, plaquettes, cartons, carrelage et meubles.

no orig.	puissance W	point de fusion °C	rendement g / min.	poids kg	TAR incl.	CHF pièce
4010.036	50	180-190	60	0.42	-.56	50.90



### Pistolets à colle RAPID PRO EG310

Pistolet à colle à chauffage rapide, débit de colle élevé et température constante. Action de déclenchement à quatre doigts sur poignée dynamique pour un travail de précision. Buse protégée par de la silicone. L'outil idéal et pratique pour la maison.

**Utilisations:** Fermeture de cartons, isolation, fixation de câbles

no orig.	puissance W	point de fusion °C	rendement g / h	poids kg	TAR incl.	CHF pièce
4010.058	40(250)	200	1000	0.63	-.56	82.-



### Pistolets à colle RAPID PRO EG320

EG320 est un pistolet à colle professionnel et polyvalent qui se distingue par ses dimensions compactes et son léger poids. Il est confortable à utiliser, bien équilibré et conçu pour un travail de précision, même sous des lourdes charges. Le support de pied fixe et pliable offre une plus grande polyvalence d'utilisation. EG320 dispose d'un temps de chauffage court, d'une buse interchangeable et d'un réglage de température autorégulant.

**Utilisations:** Décoration, Industrie automobile, électronique, menuiserie, fabrication de meubles, pose de câbles

no orig.	puissance W	point de fusion °C	rendement g / h	poids kg	TAR incl.	CHF pièce
4010.055	120	195	1000	0.62	-.56	102.50



### Pistolet de collage RAPID EG330

Pistolet à colle professionnel et haute performance, pour des bâtons de colle 12 mm

**Applications:** Montages, fixation du cable, emballages, réparations, etc.

no orig.	puissance W	point de fusion °C	rendement g / min.	poids kg	CHF pièce
4010.032	380	185	13	0.873	121.-



### Pistolets à colle RAPID PRO EG340

Ayant obtenu la confiance des professionnels dans tous les domaines, ce pistolet à colle industriel est équipé d'un système de chauffe à cartouches blindées, d'un thermostat mécanique et d'une buse interchangeable. Il est très efficace grâce à son débit de colle de 1400 g/h, son temps de chauffe rapide de 2 minutes, son contrôle de température ajustable (120°-220°C) et sa gâchette 4 doigts. Fourni avec des supports mobiles et fixes et un long cordon électrique de 2,5 m.

**Utilisations:** Décoration, Industrie automobile, électronique, menuiserie, fabrication de meubles, pose de câbles

no orig.	puissance W	point de fusion °C	rendement g / h	poids kg	TAR incl.	CHF pièce
4010.040	220	120-220	1400	0.93	-.56	152.50







**Pistolets à colle RAPID PRO EG360**

Le choix du professionnel pour ce pistolet à colle industriel standard équipé d'un système de chauffe à cartouches blindées de 300 W et a un débit de colle de 1800 g/h. Conçu pour une utilisation intensive et pour des travaux de précision, sa poignée souple et sa gâchette 4 doigts ergonomique offrent un meilleur confort à l'utilisateur et son contrôle de température ajustable (120-220°C) permet de réaliser des tâches variées. Son temps de chauffe rapide qui est de 2 minutes permet une meilleure efficacité ainsi que d'autres caractéristiques comme une buse interchangeable, des supports mobiles et fixes ainsi qu'un long cordon électrique de 2,5 mètres.



**Utilisations:** Industrie automobile, fermeture de carton, électronique, assemblage de bois, menuiserie industrielle, pose de câbles

no orig.	puissance W	point de fusion °C	rendement g / h	poids kg	TAR incl.	CHF pièce
4010.037	300	120-230	1800	0.93	-56	193.-



**Pistolets à colle RAPID PRO EG380**

Pistolet à colle haute performance conçu pour un usage industriel, avec un débit de colle exceptionnel de 2200 g/h. Pensé pour les bricoleurs exigeants et pour une utilisation intensive. comprend un contrôle de température ajustable (120°-230°C), pour diverses utilisations sur différents matériaux, une gâchette 4 doigts pour réduire l'effort. Convient aussi bien pour les colles polyamides que les EVA. Equipé d'un cordon électrique de 3,5 mètres pour un meilleur accès, il inclut 2 supports : un support mobile pour conserver une mobilité d'utilisation et un support fixe pour assurer une grande stabilité sur poste de travail.



**Utilisations:** Fermeture de carton, électronique, assemblage de bois, menuiserie industrielle, pose de câbles

no orig.	puissance W	point de fusion °C	rendement g / min.	poids kg	TAR incl.	CHF pièce
4010.039	400	120-230	2200	1.3	-56	303.-



**Pistolets à colle RAPID BGX 300**

Avec lampe de contrôle DEL et capuchon de la buse en silicone, collage mobile, rapide et puissant – complètement indépendant d'une connexion au réseau, pour bâtonnets de colle de 12 mm.

**Utilisations:** pour installations, travaux de montage et réparations, etc.

no orig.	tension V	type d'acco	capacité de l'acco Ah	point de fusion °C	préchauffage min.	rendement g / min.	acco pièce	poids kg	TAR incl.	CHF pièce
4010.034	7.2	Li-Ion	2.6	200	3-6	6	1	0.9	3.75	101.-



**Accus de recharge RAPID**

no orig.	tension V	type d'acco	capacité de l'acco Ah	TAR incl.	CHF pièce
4010.035	7.2	Li-Ion	2.6	1.60	40.70





### Bâtons de colle ronds RAPID

Pour hautes exigences, les bâtons de colle ne sont pas toxiques. Les parties collées peuvent être redécollées en réchauffant avec un thermo-ventilateur par exemple. Les parties collées conservent leur liaison, à moins qu'elles ne soient réchauffées à plus de 90° C. Les parties de collage résistent facilement aux vapeurs et à l'humidité. Les bâtons de colle peuvent être stockés plusieurs années sans perte de qualité.

no orig.	no. d'art.	utilisation	grandeur ø x long. mm	couleur	poids kg	CHF paquet
4010.015	KP 50G	PVC/Câble	12 x 94	transparent	0.05	6.10
4010.016	KM 50G	métal	12 x 94	gris	0.05	6.10
4010.017	KT 50G	Textil/Liège	12 x 94	miel	0.05	6.10
4010.018	KL 50G	Cuir	12 x 94	miel	0.05	6.10
4010.019	KW 125G	blanc	12 x 94	blanc	0.125	7.80
4010.020	KU 125G	Universel	12 x 94	transparent	0.125	7.80
4010.021	KP 125G	PVC/Câble	12 x 94	transparent	0.125	8.70
4010.022	KS 125G	Sanitaire	12 x 94	blanc	0.125	7.60
4010.006	KH 125G	bois	12 x 94	miel	0.125	7.80
4010.014	KU Oval 125G	Universel oval	12 x 94	transparent	0.125	9.90
4010.023	KW 250G	blanc	12 x 190	blanc	0.25	11.20
4010.005	KU 250G	Universel	12 x 190	transparent	0.25	11.20
4010.024	KP 250G	PVC/Câble	12 x 190	transparent	0.25	11.20



### Bâtons de colle ronds RAPID

Pour hautes exigences, bâtons de colle industriels. Adhérence optimale avec du bois, des panneaux agglomérés traités, carton, cuir, étoffe, verre, céramique, porcelaine, pierre, PVC indéformable, polystyrène, plastique en général, gomme, polyéthylène, acier, acier inoxydable, aluminium, matériaux galvanisés, cuivre, laiton. Bonne adhérence avec béton, polycarbonate, polyamide, polyester, polyuréthane, polypropylène.

no orig.	no. d'art.	grandeur ø x long. mm	couleur	poids kg	par	CHF
4010.025	KPRO+1KG	12 x 190	miel	1	1 sachet	sachet 20.90
4010.027	KPRO+10KG	12 x 190	miel	10	1 paquet	paquet 209.—

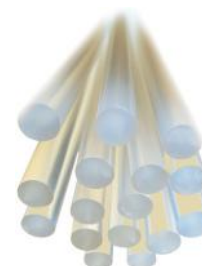

### Bâtons de colle ronds RAPID Pro-B

Ces bâtonnets de colle offrent une forte adhérence grâce à leur pouvoir adhésif élevé. Parfait pour une variété d'applications professionnelles où les adhésifs blancs sont requis comme les joints sanitaires, de câbles ou de tuiles, idéal pour les utilisateurs professionnels et industriels.

no orig.	no. d'art.	grandeur ø x long. mm	couleur	poids kg	CHF sachet
4010.053	KPROB 1KG	12 x 190	blanc	1	21.50



### Bâtons de colle ronds RAPID Pro-T

Ces bâtonnets de colle universels offrent une forte adhérence grâce à leur pouvoir adhésif élevé. Parfait pour une variété d'applications comme PVC, du plastique, du câble ou du verre, idéal pour les utilisateurs professionnels et industriels.

no orig.	no. d'art.	grandeur ø x long. mm	couleur	poids kg	CHF paquet
4010.054	KPROT 1KG	12 x 190	transparent	1	20.90





**Thermo-ventilateur RAPID R1800**

Parfait pour des travaux occasionnels ou de bricolage dans la maison, ce pistolet à air chaud offre différentes possibilités grâce au système de réglage de 2 niveaux de température et contrôle du débit d'air. Une position stable permet des applications sans danger pour un certain nombre de tâches. Un système permet d'arrêter l'appareil en cas de surchauffe. Il possède également une poignée antidérapante pour un confort optimal. Fourni dans un sachet en plastique avec un coffret incluant 2 grattoirs et 2 buses larges.

no orig.	puissance W	plage de température °C	débit air l / min.	poids kg	CHF pièce
4010.064	1800	240-400	250-450	1.08	<b>56.50</b>



**Thermo-ventilateur RAPID R2000**

Le R2000 se réchauffe rapidement et le contrôle de la température en 3 étapes convient à la plupart des applications. Le R2000 est un appareil polyvalent adapté pour être installé, enlevé ou rétréci. Equipé d'une double poignée avec Softgrip. L'arrière robuste de l'appareil permet de travailler en position verticale. Il est également possible de travailler avec différentes quantités d'air.

no orig.	puissance W	plage de température °C	consommation d'air l / min.	poids kg	CHF pièce
4010.004	2000	10-550	500	0.775	<b>61.10</b>



**Thermo-ventilateur RAPID R2200-E**

Equipé d'un radiateur en céramique et d'une puissance de 2200W. Le R2200-E est particulièrement puissant. La commande électronique en fait l'outil idéal pour une large gamme d'applications, telles que la suppression de peinture et beaucoup plus. Réchauffe rapidement sur des températures élevées. La température est réglable. Le R2200-E possède un indicateur de chaleur résiduelle et des LEDs qui indiquent à l'utilisateur la quantité d'air et la température.

no orig.	puissance W	plage de température °C	consommation d'air l / min.	poids kg	CHF pièce
4010.062	2200	10-550	500	2.3	<b>81.50</b>



**Buses à fente large RAPID**

no orig.	no. d'art.	CHF pièce
4010.007	500-070	<b>10.20</b>



**Buse protection verre RAPID**

no orig.	no. d'art.	CHF pièce
4010.008	500-075	<b>10.20</b>



**Buse de réduction RAPID**

no orig.	no. d'art.	CHF pièce
4010.009	500-080	<b>10.20</b>



**Buse de réflexion RAPID**

no orig.	no. d'art.	CHF pièce
4010.010	500-085	<b>10.20</b>



**Kit de gaines thermorétractables RAPID**

Les gaines rétractables s'utilisent sur les bornes des câbles, les coupures ou les manchons, principalement avec la buse à réflecteur

no orig.	no. d'art.	∅ mm	couleur	Ratio	paquet pièce	CHF blister
4010.044	Set 1	1.5-5	noir / rouge / jaune	2:1	72	<b>7.50</b>
4010.057	Set 2	5-10	noir / rouge / jaune	2:1	34	<b>7.50</b>
4010.045	Set 3	3-12	noir / rouge / jaune	2:1	42	<b>7.50</b>



Set 3



Set 1

**Cutter NT A-300RP**

Pour travaux légers. Un modèle de cutter-NT très populaire. Corps en matière plastique avec fixation à glissière. Un brise-lame est intégré dans la partie-clip. La lame glisse dans un canal métallique et avance et recule moyennant la glissière. Ce modèle se prête pour droitiers et pour gauchers. Ce cutter est équipé du système de blocage de la lame très pratique "Auto-Lock". Livré avec 1 lame.

no orig.	couleur	emballage	poids kg	RG	CHF pièce
4020.001	beige	blister	0.03	E4	7.40

**Cutter NT A-300GRP**

Pour travaux légers. Cutter avec corps en aluminium moulé. Corps pratiquement insensible aux solvants. Guide-lame en métal, lame avec mécanisme à coulisse et blocage automatique "Auto-Lock". Pour droitiers et pour gauchers. Clip avec brise-lame incorporé. Livré avec 1 lame.

no orig.	couleur	emballage	poids kg	RG	CHF pièce
4020.002	gris	blister	0.03	E4	7.60

**Cutter NT avec cartridge A-1000RP**

Pour travaux légers Cutter avec corps en aluminium pour le spécialiste. Chargeur pour 5 lames incorporé dans le manche. Changement automatique de la lame. Guide-lame en métal, lame avec mécanisme à coulisse avec blocage automatique "Auto-Lock". Avec brise-lame séparé dans l'emballage. Couleur: alu. Livré avec 2 lames.

no orig.	couleur	emballage	poids kg	RG	CHF pièce
4020.003	alu	blister	0.045	E4	26.50

**Lames BA-170SP**

no orig.	poids kg	paquet pièce	RG	CHF paquet
4020.007	0.024	10	E4	4.50

**Lames BA-1400SP**

no orig.	poids kg	paquet pièce	RG	CHF paquet
4020.008	0.214	100	E4	38.60

**Cutter NT plastique L-300RP**

Modèle à prix avantageux pour travaux lourds. Corps en matière synthétique, avec ouverture de suspension. Guide-lame en métal, lame avec mécanisme à coulisse avec blocage automatique "Auto-Lock". Avec brise-lame intégré. Livré avec 1 lame.

no orig.	emballage	poids kg	RG	CHF pièce
4020.018	blister	0.116	E4	8.30

**Cutter NT plastique L-500P**

Pour travaux lourds. Le cutter-NT L-500 est l'un des couteaux préférés pour exécuter des travaux lourds. Il est équipé d'un corps en matière plastique et d'une lame de 18 mm de large qui est placée dans une conduite précise en métal. Pour un maximum de sécurité, la lame est arrêtée et bloquée moyennant une vis de fixation. Coulisse en fonte moulée. Le corps dispose d'un œillet de fixation ou de suspension. Echange facile de la lame. Livré avec 3 lames et un brise-lame séparé.

no orig.	emballage	poids kg	RG	CHF pièce
4020.004	blister	0.08	E4	12.60

**Cutter NT L-500GP**

Pour travaux lourds. Modèle lourd pour travaux lourds. Le matériel du manche résiste pratiquement à tous les solvants. Corps et coulisse en aluminium moulé, avec ouverture de suspension. Guide-lame en métal, lame avec vis de blocage. Avec brise-lame intégré, livré avec 1 lame.

no orig.	couleur	emballage	poids kg	RG	CHF pièce
4020.005	alu	blister	0.11	E4	13.50



**Cutter NT avec cartridge L-700RP**

Cutter breveté pour travaux lourds. Corps en matière synthétique avec ouverture de suspension. Avec chargeur réutilisable pour 6 lames incorporé dans le corps. Changement automatique des lames. Guide-lame en métal, mécanisme à coulisse avec blocage automatique "Auto-Lock". Blocage supplémentaire par vis (avec filet à gauche), placée sur le côté opposé du guide-lame. Guide-lame en métal, lame avec mécanisme à coulisse avec blocage automatique "Auto-Lock". Chaque cutter est livré avec 2 lames.

no orig.	emballage	poids kg	RG	CHF pièce
4020.015	blister	0.142	E4	24.60



**Cutter NT avec cartridge L-2000RP**

Pour travaux lourds. Le cutter pour le vrai professionnel. Corps en aluminium avec ouverture de suspension. Le matériel du manche résiste pratiquement à tous les solvants. Guide-lame en métal, lame avec mécanisme à coulisse et blocage automatique de la lame. Avec vis de blocage supplémentaire pour assurer la tenue de la lame lors d'une charge extrême. Chargeur pour 6 lames incorporé dans le manche, changement automatique des lames. Avec brise-lame séparé dans l'emballage. Livré avec 2 lames.

no orig.	emballage	poids kg	RG	CHF pièce
4020.006	blister	0.14	E4	51.—



**Lames BL-150P**

Dans étui

no orig.	poids kg	paquet pièce	RG	CHF paquet
4020.009	0.038	6	E4	4.55



**Lames BL-2300**

Dans étui

no orig.	poids kg	paquet pièce	RG	CHF paquet
4020.010	0.62	100	E4	64.60



**Cutter NT R-1200P**

Grand cutter, particulièrement recommandé pour travaux de déballage dans des départements d'expédition. Manche en matière synthétique incassable avec ouverture de suspension. Un crochet avec lame incorporée permet de saisir les rubans ou ficelles d'emballage et de les sectionner. Dispositif spécial pour pouvoir ôter les agrafes d'emballage. Livré avec 2 lames BR-400P qui est également livrable sous forme de lame de rechange.

no orig.	emballage	poids kg	RG	CHF pièce
4020.011	blister	0.142	E4	31.20



**Lames spéciale BR-400P**

Dans étui

no orig.	poids kg	paquet pièce	RG	CHF paquet
4020.012	0.022	10	E4	10.20



**Cutter NT plastique IX-500P**

Cutter pour travaux extra lourds avec lame 25 mm. Manche en matière synthétique transparente, ouverture de suspension. Guide-lame en métal, lame avec vis de blocage. Coulisse en aluminium moulé avec brise-lame intégré. Livraisons avec 1 lame.

no orig.	emballage	poids kg	RG	CHF pièce
4020.021	blister	0.116	E4	15.70



**Lames BX-400P**

Dans étui

no orig.	poids kg	paquet pièce	RG	CHF paquet
4020.020	0.022	5	E4	10.70



**Cutter NT PMGL-EV02**

NT Cutter PMGL-EV02 est un modèle évolutif que les professionnels peuvent apprécier. Corps élégante, robuste et durable en noir perle. Avec lames noir extra-aiguisé en acier inoxydable. Modèle lourd pour travaux lourds. Bonne tenue en main grâce aux lamelles en plastique. Corps en aluminium moulé avec ouverture de suspension. Guide-lame en métal, lame avec vis de blocage. Avec brise-lame intégrée. Livraison avec 1 lame noir extra-aiguisé, emballage sous blister.

no orig.	emballage	poids kg	RG	CHF pièce
4020.039	blister	0.016	E4	23.—

**Cutter NT PMGL-EV02R**

NT Cutter PMGL-EV02R est un modèle évolutif que les professionnels peuvent apprécier. Corps élégante, robuste et durable en noir perle. Avec lames noir extra-aiguisé en acier inoxydable. Modèle lourd pour travaux lourds. Bonne tenue en main grâce aux lamelles en plastique. Corps en aluminium moulé avec ouverture de suspension. Guide-lame en métal, avec mécanisme coulissant. Avec brise-lame intégrée. Livraison avec 1 lame noir extra-aiguisé, emballage sous blister.

no orig.	emballage	poids kg	RG	CHF pièce
4020.038	blister	0.016	E4	23.—

**Cutter NT SL-20P**

Cutter de sécurité au travail avec rétractation automatique de la lame, spécialement conçu pour les travaux de déballage dans des expéditions. La lame se sort moyennant un mécanisme à coulisse. Aussitôt que la coulisse est relâchée, un ressort fait rentrer la lame dans son guide lame métallique. La lame peut être arrêtée en position de travail avec une vis de blocage la lame à couper peut être échangé contre une lame à crochet, qui convient pour couper des sangles et des cordes en plastique. Livré avec 1 lame à crochet BSL-11P et avec 1 lame à crochet BSL-21P.

no orig.	emballage	poids kg	RG	CHF pièce
4020.040	blister	0.016	E4	17.20

**Lames BA-13P**

De rechange BA-13P extra-aiguisé en acier inoxydable pour NT-Cutters à lames étroites. Largeur: 9 mm, couleur noir.

no orig.	poids kg	paquet pièce	RG	CHF paquet
4020.041	0.1	10	E4	8.30

**Lames BL-13P**

De rechange BL-13P extra-aiguisé en acier inoxydable pour NT-Cutters de la série "L". Largeur: 18 mm, couleur noir.

no orig.	poids kg	paquet pièce	RG	CHF paquet
4020.042	0.1	10	E4	13.80



**Armoire à pharmacie M1971/23**

Dangers d'accidents - par exemple dans le ménage, au travail ou à l'école - il est indispensable d'avoir à portée de main les produits de premiers soins. La nouvelle FIRST AID BOX en alu de qualité est rapidement accessible et protège son contenu de saletés, d'humidité et de hautes températures. Son design élégant s'accorde parfaitement à un entourage moderne. Selon la grandeur de la pharmacie, deux ou trois compartiments pivotants à l'intérieur laissent assez de place pour les bandages. Un index permet de connaître le contenu détaillé. Aussi est-il possible de noter les numéros d'urgence. Il est possible de recevoir la pharmacie avec une croix blanche dans son entourage vert afin de mieux l'apercevoir. Une serrure équipée de deux clés la protège de personnes non autorisées. Selon besoin, il est possible de commander les contenus standards des deux FIRST AID BOX aussi comme intérieurs complets: FIRST AID KIT L selon DIN 13 157.



no orig.	largeur mm	hauteur mm	profondeur mm	RG	CHF pièce
4050.070	302	280	118	E1	195.—

**Plaque de signalisation Info Sign**

Assortiment professionnel de plaques de signalisation au design exclusif. Partie dorsale en aluminium et revêtement acrylique. Avec set de montage. Pour visser ou coller. Le design technique permet également une signalétique personnalisée et évolutive.

no orig.	no. d'art.	grandeur mm	RG	CHF pièce
4050.001	4800/23	149x52.5	E5	13.50
4050.002	4801/23	149x105.5	E5	17.20
4050.003	4802/23	149x148.5	E5	20.50
4050.004	4803/23	149x210.5	E5	28.80
4050.005	4804/23	149x297	E5	38.10
4050.006	4805/23	210x148.5	E5	28.40
4050.007	4806/23	210x297	E5	42.80
4050.008	4807/23	297x210	E5	55.80
4050.009	4808/23	420x297	E5	111.50



**Plaque de porte Crystal Sign**

Ligne complète de plaques de porte dans un design innovant très épuré. Les plaques CRYSTAL SIGN doivent leur aspect unique à la transparence des deux plaques acryliques et aux insertions semi-transparentes. Les plaques se fixent sur un mur ou une porte grâce aux deux vis laquées. Des instructions permettent un montage simple. Chaque plaque est livrée avec deux feuilles A4 comprenant les insertions prédécoupées. Compatibles avec une impression noir et blanc ou couleur.

no orig.	no. d'art.	grandeur mm	RG	CHF pièce
4050.010	4822/19	148x148	E5	41.80



### Pictogrammes rond

Conçus en acier brossé inoxydable, les plaques au design exclusif DURABLE, offrent une signalisation intérieure valorisante. Leur message, clair et visuel (pictogramme ou texte court), assure aux plaques une excellente lisibilité. Auto-adhésives, elles se fixent facilement et rapidement sur tous types de support. L'impression, de haute qualité, permet aux plaques de résister à toutes rayures.

no orig.	no. d'art.	texte	exécution	Ø grandeur mm	RG	CHF pièce
4050.011	4900/61	Drücken	texte	65	E5	9.80
4050.013	4900/68	Poussez	texte	65	E5	9.80
4050.014	4900/83	Spingere	texte	65	E5	9.80
4050.012	4900/65	Push	texte	65	E5	9.80
4050.015	4901/61	Ziehen	texte	65	E5	9.80
4050.017	4901/68	Tirez	texte	65	E5	9.80
4050.018	4901/83	Tirare	texte	65	E5	9.80
4050.016	4901/65	Pull	texte	65	E5	9.80
4050.044	4924/61	Privat	texte	83	E5	13.50
4050.019	4904/23	WC Femmes	Picto	83	E5	13.50
4050.020	4905/23	WC Hommes	Picto	83	E5	13.50
4050.021	4906/23	WC Handicapé	Picto	83	E5	13.50
4050.022	4907/23	WC	Picto	83	E5	13.50
4050.036	4920/23	WC Femmes/Hommes	Picto	83	E5	13.50
4050.026	4911/23	Défense de fumer	Picto	83	E5	13.50
4050.030	4914/23	Vestiaire	Picto	83	E5	13.50
4050.037	4921/23	Prendre place	Picto	83	E5	13.50
4050.056	4938/23	douche	Picto	83	E5	13.50



### Pictogrammes carrés

Ces pictogrammes carrés de grand format sont fabriqués en aluminium inoxydable. Fixation grâce à l'adhésif puissant au dos. Lisibilité facile même de loin, idéal pour les grandes pièces.

no orig.	no. d'art.	texte	exécution	grandeur mm	RG	CHF pièce
4050.064	4954/23	WC Hommes	Picto	150x150	E5	27.90
4050.065	4956/23	WC Femmes	Picto	150x150	E5	27.90
4050.066	4957/23	WC	Picto	150x150	E5	27.90
4050.067	4958/23	WC Femmes/Hommes	Picto	150x150	E5	27.90
4050.068	4959/23	WC Handicapé	Picto	150x150	E5	27.90
4050.060	4950/23	WC Femmes	Picto Braille	120x90	E5	22.80
4050.061	4951/23	WC Hommes	Picto Braille	120x90	E5	22.80



### Cadre d'affichage magnétique Durable Magaframe

Système d'affichage mural avec dos adhésif repositionnable et contour magnétique. Se décolletage et se recolle à volonté pour déplacer facilement la pochette sur toutes surfaces lisses et rigides.

Document lisible recto/verso lorsque le système d'affichage est positionné sur une surface vitrée ou une vitrine

no orig.	no. d'art.	couleur	largeur mm	hauteur mm	DIN format	sachet pièce	RG	CHF sachet
4050.084	4870/01	noir	130	176	A6	2	E5	15.30
4050.085	4870/23	métallique argent	130	176	A6	2	E5	15.30
4050.086	4871/01	noir	176	236	A5	2	E5	20.80
4050.087	4871/23	métallique argent	176	236	A5	2	E5	20.80
4050.088	4872/01	noir	236	323	A4	2	E5	26.80
4050.089	4872/03	rouge	236	323	A4	2	E5	26.80
4050.090	4872/07	bleu foncé	236	323	A4	2	E5	26.80
4050.091	4872/09	orange	236	323	A4	2	E5	26.80
4050.092	4872/23	métallique argent	236	323	A4	2	E5	26.80
4050.093	4873/01	noir	325	445	A3	2	E5	44.40
4050.094	4873/23	métallique argent	325	445	A3	2	E5	44.40









## Appareils pneumatiques



12.03 ...



12.04 ...



12.04 ...



12.05 ...



12.05 ...



12.06 ...



12.06 ...



12.07 ...



12.08 ...



12.08 ...



12.08 ...



12.09 ...



12.09 ...



12.10 ...



12.11 ...



12.11 ...



12.11 ...



12.12 ...



12.13 ...



12.13 ...



12.14 ...



**Boulonreuse à choc composite 1/2" Pro**

- Boulonreuse légère de par son exécution en composite avec énorme puissance
- Haute qualité avec boîtier en composite en matière synthétique
- Amortissement des vibrations, isolation contre le froid
- Très légère et construction compacte avec énorme puissance
- Couple réglable sur 3 positions
- Evacuation d'air par la poignée, afin d'éviter une grande quantité de poussière
- Pour changement de pneus, montages et réparations
- Avec double marteau à percussion puissant



no orig.	no. d'art.	force de pression bar	consommation d'air l / min.	embout	plage de réglage droite/gauche N-m	poids kg	RG	CHF pièce
6030.049	601-015	6.3	408	1/2" carré	800/1080	2.2	D1	277.50

**Set de boulonreuse 1/2" composite Pro**

- Boulonreuse légère de par son exécution en composite avec énorme puissance
- Haute qualité avec boîtier en composite en matière synthétique
- Amortissement des vibrations, isolation contre le froid
- Très légère et construction compacte avec énorme puissance
- Couple réglable sur 3 positions
- Evacuation d'air par la poignée, afin d'éviter une grande quantité de poussière
- Pour changement de pneus, montages et réparations
- Avec double marteau à percussion puissant
- Avec 10 douilles: 9, 10, 11, 13, 14, 17, 19, 22, 24, 27 mm
- Rallonge et huileur intégré



no orig.	no. d'art.	force de pression bar	consommation d'air l / min.	embout	plage de réglage droite/gauche N-m	poids kg	RG	CHF pièce
6030.050	601-020	6.3	408	1/2" carré	800/1080	2.2	D1	324.—

**Boulonreuse à choc composite 1/2" Compact Pro**

- Boulonreuse légère de par son exécution en composite avec énorme puissance
- Très petite par conséquent
- Haute qualité avec boîtier en composite en matière synthétique
- Amortissement des vibrations, isolation contre le froid
- Très légère et construction compacte avec énorme puissance
- Couple réglable sur 3 positions
- Evacuation d'air par la poignée, afin d'éviter une grande quantité de poussière
- Pour changement de pneus, montages et réparations
- Avec double marteau à percussion puissant



no orig.	no. d'art.	force de pression bar	consommation d'air l / min.	embout	plage de réglage droite/gauche N-m	poids kg	RG	CHF pièce
6030.048	601-010	6.3	420	1/2" carré	430/540	1.2	D1	262.—

**Boulonreuse à choc composite 3/4" Pro**

- Boulonreuse à choc pour ateliers de véhicules à moteur, l'artisanal et l'industrie avec puissance extrême
- Haute qualité avec boîtier en composite en matière synthétique
- Amortissement des vibrations, isolation contre le froid
- Très légère et construction compacte avec énorme puissance
- Couple réglable sur 3 positions
- Evacuation d'air par la poignée, afin d'éviter une grande quantité de poussière
- Pour changement de pneus, montages et réparations
- Système de frappe à rouleaux robuste et longévité élevée



no orig.	no. d'art.	force de pression bar	consommation d'air l / min.	embout	plage de réglage droite/gauche N-m	poids kg	RG	CHF pièce
6030.053	601-035	6.3	510	3/4" carré	1350/1620	3.8	D1	711.—

**Boulonneuse à choc composite 1" Pro**

- Boulonneuse à choc pour ateliers de véhicules à moteur, l'artisanal et l'industrie avec puissance extrême
- Haute qualité avec boîtier en composite en matière synthétique
- Amortissement des vibrations, isolation contre le froid
- Très légère et construction compacte avec énorme puissance
- Couple réglable sur 3 positions
- Evacuation d'air par la poignée, afin d'éviter une grande quantité de poussière
- Pour changement de pneus, montages et réparations
- Système de frappe à rouleaux robuste et longévité élevée
- Longue broche, avec poignée

no orig.	no. d'art.	force de pression bar	consommation d'air l / min.	embout	plage de réglage droite/gauche N-m	poids kg	RG	CHF
6030.054	601-040*	6.3	520	1" carré	1350/1620	5	D1	927.-

**Boulonneuse à choc industrielle IS 3/4" Pro**

- Modèle éprouvé
- Utilisé dans les ateliers de réparation pour les lignes d'assemblage et dans les véhicules à moteur
- Réglage de la puissance séparément sur 6 positions

no orig.	no. d'art.	force de pression max. bar	consommation d'air l / min.	embout	plage de réglage N-m	poids kg	RG	CHF
6030.051	601-025*	6.3	450	3/4" carré	1220	5.6	D1	401.50

**Set de boulonneuse à choc 1/2"**

- Avec marteau à percussion puissant
- Avec 10 douilles: 9, 10, 11, 13, 14, 17, 19, 22, 24, 27 mm
- Rallonge et huileur intégré

no orig.	no. d'art.	force de pression bar	consommation d'air l / min.	embout	plage de réglage N-m	poids kg	RG	CHF
6030.046	601-000	6	360	1/2" carré	320	2.2	D1	77.40

**Set de boulonneuse à choc 1/2" pro**

- Avec double marteau à percussion puissant
- Couple réglable sur 3 positions
- Avec 10 douilles: 9, 10, 11, 13, 14, 17, 19, 22, 24, 27 mm
- Rallonge et huileur intégré

no orig.	no. d'art.	force de pression bar	consommation d'air l / min.	embout	plage de réglage N-m	poids kg	RG	CHF
6030.047	601-005	6.3	420	1/2" carré	600	2.1	D1	184.50

**Boulonneuse à choc industrielle IS 1" Pro**

- Modèle éprouvé
- Utilisé dans les ateliers de réparation pour les lignes d'assemblage et dans les véhicules à moteur
- Avec double marteau à percussion pour une augmentation rapide du couple
- Longue broche, idéale également pour les pneus jumelés
- Raccordement d'air 1/2 "

no orig.	no. d'art.	force de pression max. bar	consommation d'air l / min.	embout	plage de réglage N-m	poids kg	RG	CHF
6030.052	601-030*	6.3	558	1" carré	3000	10.6	D1	603.-



**Boulonneuse à choc industrielle 1" Pro Duo**

- Modèle éprouvé
- Utilisé dans les ateliers de réparation pour les lignes d'assemblage et dans les véhicules à moteur
- Avec double marteau à percussion pour une augmentation rapide du couple
- Longue broche, idéale également pour les pneus jumelés
- Spécialement conçu pour les camions, les transports, les ateliers de véhicules à moteur, les exploitants de bus
- Particulièrement légère



no. orig.	no. d'art.	force de pression max. bar	consommation d'air l / min.	embout	plage de réglage N-m	poids kg	RG	CHF pièce
6030.055	601-045*	6.3	558	1" carré	3000	10.6	D1	1192.—

**Douilles à choc**

Exécution:

- 6030.056 trempé et renforcé
- 6030.057 revêtement en matière plastique pour jantes en aluminium
- 6030.058 trempé et renforcé
- 6030.059 trempé et renforcé



601-065



601-060

no. orig.	no. d'art.	embout	contenu pièce	douilles mm	exécution	RG	CHF pièce
6030.056	601-060	1/2"	10	10,11,12,13,15,17,19,21,22,24	coffre métallique	D1	30.90
6030.057	601-065	1/2" Longueur	3	17,19,21	coffret en matière plastique	D1	43.30
6030.058	601-070	3/4"	8	26,27,29,30,32,35,36,38	coffre métallique	D1	85.10
6030.059	601-075*	1"	7	24,27,30,32,35,36,38	coffre métallique	D1	134.50

**Support pour boulonneuse à choc**

- 2 aimants puissants

no. orig.	no. d'art.	adhérence kg	RG	CHF pièce
6030.060	601-080	10	D1	46.40



**Perceuse BM R+L Pro**

- Perceuse composite avec mandrin auto-serrant
- Robuste exécution industrielle
- Légère et construction compacte
- Avec poignée gommée et ergonomique, isolation contre le froid, amortissement des vibrations et antidérapant
- Pour production et ateliers
- Boîtier en composite en matière synthétique
- Evacuation d'air par la poignée
- Rotation réversible droite/gauche
- Filetage de la broche 3/8", 10 mm



no. orig.	no. d'art.	force de pression bar	consommation d'air l / min.	vitesse min <sup>-1</sup>	poids kg	RG	CHF pièce
6030.061	601-090	6	360	1800	1.1	D1	76.—

**Perceuse d'angle WB 10 Pro**

- Perceuse composite avec mandrin auto-serrant
- Robuste exécution industrielle
- Légère et construction compacte
- Avec poignée gommée et ergonomique, isolation contre le froid, amortissement des vibrations et antidérapant
- Pour production et ateliers
- Boîtier en composite en matière synthétique
- Force motrice double pour faible régime de vitesse et longévité élevée
- Filetage de la broche 3/8", 10 mm



no. orig.	no. d'art.	force de pression max. bar	consommation d'air l / min.	vitesse min <sup>-1</sup>	poids kg	RG	CHF pièce
6030.062	601-095	6.3	280	1900	1.1	D1	184.50

**Jeu de clés à cliquets pneumatiques RS 1/4"**

- Protection intérieure et extérieure en gomme de la tête à cliquets pour un travail propre
- Avec poignée gommée et ergonomique, isolation contre le froid, amortissement des vibrations et antidérapant
- Réglage simple de la direction de rotation à la tête de cliquets
- Petite clé à cliquets pratique pour travaux dans les endroits difficilement atteignables



no. orig.	no. d'art.	force de pression max. bar	consommation d'air l / min.	embout	plage de réglage N-m	vitesse min <sup>-1</sup>	poids kg	RG	CHF pièce
6030.067	601-125	6.3	210	1/4" carré	33	110	0.5	D1	107.-

**Jeu de clés à cliquets pneumatiques RS 1/2"**

- Protection intérieure et extérieure en gomme de la tête à cliquets pour un travail propre
- Avec poignée gommée et ergonomique, isolation contre le froid, amortissement des vibrations et antidérapant
- Réglage simple de la direction de rotation à la tête de cliquets
- Très puissante grâce au système double cliquet vers la tête de cliquets



no. orig.	no. d'art.	force de pression max. bar	consommation d'air l / min.	embout	plage de réglage N-m	vitesse min <sup>-1</sup>	poids kg	RG	CHF pièce
6030.068	601-130*	6.3	170	1/2" carré	135	160	1.2	D1	153.50

**Jeu de clés à cliquets pneumatiques LS R 1/2"**

- Protection intérieure et extérieure en gomme de la tête à cliquets pour un travail propre
- Avec poignée gommée et ergonomique, isolation contre le froid, amortissement des vibrations et antidérapant
- Réglage simple de la direction de rotation à la tête de cliquets
- Dans le coffre plastique pratique
- Raccordement tournant
- Douilles à choc 11, 12, 13, 14 mm, 4 embouts, raccordement pour embouts à vis et rallonge



no. orig.	no. d'art.	force de pression bar	consomma- tion d'air l / min.	embout	plage de réglage N-m	poids kg	RG	CHF pièce
6030.065	601-115	6	390	1/2" carré	60	1.2	D1	69.60

**Visseuse droite ST Pro**

- Marche droite-gauche une main
- Raccordement hexagonal 1/4"
- Avec mandrin à changement rapide
- Réglage du couple grâce à un collier
- Amortissement de bruit grâce à un tuyau d'évacuation
- Exécution droite, idéale pour travaux à la chaîne



no. orig.	no. d'art.	force de pression max. bar	consomma- tion d'air l / min.	embout	plage de réglage N-m	vitesse min <sup>-1</sup>	poids kg	RG	CHF pièce
6030.069	601-135	6.3	300	1/4"	3-8	1800	0.9	D1	308.50



### Visseuse pistolet PS Pro

- Marche droite-gauche une main
- Raccordement hexagonal 1/4"
- Avec mandrin à changement rapide
- Réglage du couple grâce à un collier
- Amortissement de bruit grâce à un tuyau d'évacuation
- Avec poignée gommée, isolation contre le froid, amortissement des vibrations

no. orig.	no. d'art.	force de pression max. bar	consommation d'air l / min.	embout	plage de réglage N·m	vitesse min <sup>-1</sup>	poids kg	RG	CHF pièce
6030.070	601-140	6.3	360	1/4"	1-12	1650	1.7	D1	<b>308.50</b>



### Perceuse BM 10 Komposit Pro

- Perceuse composite avec mandrin auto-serrant
- Robuste exécution industrielle
- Légère et construction compacte
- Avec poignée gommée et ergonomique, isolation contre le froid, amortissement des vibrations et antidérapant
- Pour production et ateliers
- Boîtier en composite en matière synthétique
- Force motrice double pour faible régime de vitesse et longévité élevée
- Filetage de la broche 3/8", 10 mm

no. orig.	no. d'art.	force de pression max. bar	consommation d'air l / min.	vitesse min <sup>-1</sup>	poids kg	RG	CHF pièce
6030.063	601-100	6.3	460	1800	2.5	D1	<b>122.50</b>



### Perceuse BM 13 Komposit Pro

- Perceuse composite avec mandrin auto-serrant
- Robuste exécution industrielle
- Légère et construction compacte
- Avec poignée gommée et ergonomique, isolation contre le froid, amortissement des vibrations et antidérapant
- Pour production et ateliers
- Boîtier en composite en matière synthétique
- Force motrice double pour faible régime de vitesse et longévité élevée
- Filetage de la broche 3/8", 13 mm

no. orig.	no. d'art.	force de pression max. bar	consommation d'air l / min.	vitesse min <sup>-1</sup>	poids kg	RG	CHF pièce
6030.064	601-105	6.3	430	450	1.4	D1	<b>138.—</b>



### Meuleuse droite STS Komposit Pro

- Légère et compacte
- Avec poignée en caoutchouc ergonomique, anti-dérapante et réducteur de pression
- Avec poignée ergonomique formée, isolante et pauvre en vibrations
- Déflecteur à l'arrière réglable contre la formation de tourbillons de poussière
- Pour meuler, ébavurer, fraiser et graver
- Composée de 2 pinces 3 et 6 mm, 5 meules (3 et 6 mm), raccord et outil de coupe dans le coffre plastique

no. orig.	no. d'art.	force de pression max. bar	consommation d'air l / min.	embout mm	vitesse min <sup>-1</sup>	poids kg	RG	CHF pièce
6030.090	601-190	6.3	330	3 + 6	22000	0.6	D1	<b>107.—</b>



### Meuleuse droite ST XL Pro

- Légère et compacte
- Avec poignée en caoutchouc ergonomique, anti-dérapante et réducteur de pression
- Avec poignée ergonomique formée, isolante et pauvre en vibrations
- Déflecteur à l'arrière réglable contre la formation de tourbillons de poussière
- Pour meuler, ébavurer, fraiser et graver
- Forme longue, total 280 mm

no. orig.	no. d'art.	force de pression max. bar	consommation d'air l / min.	embout mm	vitesse min <sup>-1</sup>	poids kg	RG	CHF pièce
6030.089	601-185	6.3	330	6	22000	0.8	D1	<b>122.50</b>



**Set de meuleuses STS**

- Pour les utilisateurs privés
- Légère et compacte
- Pour meuler, ébavurer, fraiser et graver
- Composée de 2 pinces 3 et 6 mm, 5 meules (3 et 6 mm), raccord et outil de coupe dans le coffre plastique

no. orig.	no. d'art.	force de pression max. bar	consommation d'air l / min.	embout mm	vitesse min <sup>-1</sup>	poids kg	RG	CHF pièce
6030.091	601-195	6.3	340	6	22000	0.6	D1	53.50

**Meuleuse angulaire droite WST Pro**

- Légère et compacte
- Avec poignée en caoutchouc ergonomique, anti-dérapante et réducteur de pression
- Avec poignée ergonomique formée, isolante et pauvre en vibrations
- Déflecteur à l'arrière réglable contre la formation de tourbillons de poussière
- Avec levier de sécurité et compteur tours minutes infini
- Pour meuler, ébavurer, fraiser et graver

no. orig.	no. d'art.	force de pression max. bar	consommation d'air l / min.	embout mm	vitesse min <sup>-1</sup>	poids kg	RG	CHF pièce
6030.088	601-180	6.3	330	3+6	18000	0.5	D1	107.—

**Set de meuleuses droites de précision PSS Pro**

- Pour meuler, polir et fraiser dans les constructions de dispositifs et d'outils
- Inclus : 10 meules, huileur intégré et outil, dans coffre.
- Raccordement approprié pour meule sur tige de 3 mm

no. orig.	no. d'art.	force de pression max. bar	consommation d'air l / min.	embout mm	vitesse min <sup>-1</sup>	poids kg	RG	CHF pièce
6030.092	601-200	6.3	170	3	54000	0.2	D1	184.50

**Ponceuse à bande BS Pro**

- Bras de ponçage tournant 360° pour des travaux à des endroits difficilement atteignables
- Bande de ponçage dispositif de tension
- Papier abrasif 10 x 330 mm

no. orig.	no. d'art.	force de pression max. bar	consommation d'air l / min.	vitesse min <sup>-1</sup>	poids kg	RG	CHF pièce
6030.096	601-225	6.3	400	16000	1	D1	200.—

**Nastri abrasifs**

no. orig.	no. d'art.	grain	RG	CHF pièce
6030.097	601-2251	80	D1	21.70
6030.098	601-2252	120	D1	21.70

**Meuleuse bidirectionnelle BDS Pro**

- Mouvement de meulage linéaire pour le lissage brut
- Pour grandes surfaces de bois et carrosserie etc.

no. orig.	no. d'art.	force de pression max. bar	consommation d'air l / min.	vitesse min <sup>-1</sup>	course mm	surface de ponçage mm	poids kg	RG	CHF pièce
6030.100	601-230*	6.3	318	3000	25	65x390	2.2	D1	138.—

**Ponceuse excentrique ESS 150 Komposit Pro**

- Composite avec poignée ergonomique, anti-dérapante et anti-vibrations
- Compacte et pratique pour des travaux à des endroits difficilement atteignables
- Utilisation universelle pour poncer des surfaces arquées
- Avec aspiration (6 trous-plaques)
- Aspirant automatiquement
- Avec tuyau aspirant et filtre en tissu

no. orig.	no. d'art.	force de pression max. bar	consommation d'air l / min.	vitesse min <sup>-1</sup>	course mm	Ø porte-disque mm	poids kg	RG	CHF pièce
6030.094	601-215	6.3	350	10000	5	150	1.4	D1	277.50



**Ponceuse vibrante SWS 180 Pro**

- Composite avec poignée ergonomique, anti-dérapante et anti-vibrations
- Compacte et pratique pour des travaux à des endroits difficilement atteignables
- Utilisation universelle pour poncer des surfaces arquées
- Avec aspiration (8 trous-plaques)
- Aspirant automatiquement
- Avec tuyau aspirant et filtre en tissu
- Avec 100 x 180 mm



no orig.	no. d'art.	force de pression max. bar	consommation d'air l / min.	vitesse min <sup>-1</sup>	course mm	poids kg	RG	CHF pièce
6030.095	601-220	6.3	360	8500	3.2	1.4	D1	<b>339.50</b>

**Jeu marteau-burineur Universal MHU**

- Pour l'utilisation universelle: carreaux, calfeutrage, dans la construction et la carrosserie
- Avec poignée ergonomique formée, isolante et pauvre en vibrations
- Ciseau, burin plat, burin à pointe, burin coupe-tôle, coupe-boulon, raccord, bouteille d'huile
- L'emmanchement hexagonal permet d'éviter une torsion du burin
- Dans le coffre pratique en plastique



no orig.	no. d'art.	force de pression max. bar	consommation d'air l / min.	vitesse min <sup>-1</sup>	embout mm	poids kg	RG	CHF pièce
6030.124	601-305	6.3	280	3000	10	1.6	D1	<b>89.80</b>

**Jeu marteau-burineur Bau MHB Pro**

- Pour l'utilisation universelle : carreaux, calfeutrage, dans la construction et la carrosserie
- Avec poignée ergonomique formée, isolante et pauvre en vibrations
- Exécution longue professionnelle pour tous travaux dans la construction, dans le domaine de la carrosserie et pour installations électriques
- Marteau burineur, burin plat, à pointe, découpeur, large, pour joints creux, ressort à serrage rapide, raccord
- Dans boîtier métallique



no orig.	no. d'art.	force de pression max. bar	consommation d'air l / min.	vitesse min <sup>-1</sup>	embout mm	poids kg	RG	CHF pièce
6030.136	601-310	6.3	240	2200	10	2	D1	<b>124.—</b>

**Marteau-burineur MHV Pro**

- Pour briser le carrelage, calfeutrage dans la construction et le domaine de carrosserie
- Poignée ergonomique formée en gomme pour une manipulation agréable et une conduite sûre, isolante, antidérapante et pauvre en vibrations
- Amortissant les vibrations et équilibré
- Mécanisme de réduction de recul préserve les joints
- Idéal pour la construction (murs, tuiles, béton gaz)
- Mandrin rapide pour un changement rapide et simple des burins
- Poignée ergonomique et gommée pour un confort de manutention élevé et un conduit sûr, isolant contre le froid et anti-dérapant



no orig.	no. d'art.	force de pression max. bar	consommation d'air l / min.	vitesse min <sup>-1</sup>	embout mm	poids kg	RG	CHF pièce
6030.137	601-315*	6.3	280	2500	10	2.4	D1	<b>277.50</b>

**Accessoires**

601-30510\*: Pour le changement rapide des burins, pas de dommage du ressort

601-30511: Pour l'élimination brute de la rouille, laitiers, travail de la pierre, enlever toutes peintures, restes de béton etc.

no. orig.	no. d'art.		longueur mm	grandeur mm	RG	CHF pièce
6030.125	601-3051*	Ciseau	180		D1	12.30
6030.126	601-30510*	Ressort de retenue			D1	16.90
6030.127	601-30511*	Dérouilleur à aiguilles			D1	38.—
6030.128	601-3052	Burin plat		20x180	D1	9.20
6030.129	601-3053	Burin plat		30x250	D1	16.30
6030.130	601-3054*	Burin à trouser	175		D1	9.20
6030.131	601-3055	Burin à pointe	250		D1	13.80
6030.132	601-3056	Burin plat large		50x180	D1	14.80
6030.133	601-3057	Burin plat large		40x250	D1	16.30
6030.134	601-3058*	Burin à rainurer		24x240	D1	16.30
6030.135	601-3059*	Ressort de retenue			D1	4.80



601-30510\*

**Marteau-burineur démolissant MHA Pro**

- Pour briser le carrelage, calfeutrage dans la construction et le domaine de carrosserie
- Poignée ergonomique formée en gomme pour une manipulation agréable et une conduite sûre, isolante, antidérapante et pauvre en vibrations
- Pour l'utilisation universelle : carreaux, calfeutrage, dans la construction et la carrosserie
- Avec marteau de démolition robuste professionnel pour burin avec corps de 12,7 mm
- Particulièrement conçu pour les démolitions de murs et travaux de rénovation

no. orig.	no. d'art.	force de pression bar	consommation d'air l / min.	vitesse min <sup>-1</sup>	embout mm	poids kg	RG	CHF pièce
6030.138	601-320*	6.3	380	3600	12.7	2.8	D1	302.50

**Accessoires**

no. orig.	no. d'art.		RG	CHF pièce
6030.139	601-3201	burin à pointe	D1	16.90
6030.140	601-3202	burin plat	D1	16.90
6030.141	601-3203	burin large	D1	16.90
6030.142	601-3204	ressort de retenue de burin	D1	14.80



601-3204



601-3202



601-3201

**Set riveteuse NGS**

- Dans le coffre en plastique pratique
- Pour les ateliers de véhicules à moteur, constructions de ventilations, de façades, cabinets etc
- L'utilisation de différents emmanchements à rivets permet le traitement de rivets normaux
- Les tiges de faux-rivets sont recueillies dans le réservoir
- Pour diamètres de faux-rivets de 2,4 mm à 4,8 mm

no. orig.	no. d'art.	force de pression bar	consommation d'air l / course	poids kg	RG	CHF pièce
6030.114	601-265	6	0.8	1.7	D1	184.50

**Dérouilleur à aiguilles NE Pro**

- Idéal pour éliminer la rouille et les revêtements de jantes, parties de cadres et endroits étroits des morceaux de métaux (pas de tôle)
- Aussi approprié pour laitiers, couleurs, béton, également pour le travail de la pierre
- Temps d'arrêt élevés grâce aux aiguilles en acier spécial
- Petit et compact, tige avec 12 aiguilles 3 mm
- Boîtier tout en métal robuste
- Changement des aiguilles sans outils grâce à un tour de la pince de conduite

no. orig.	no. d'art.	force de pression max. bar	consommation d'air l / min.	vitesse min <sup>-1</sup>	long. de l'aiguille mm	∅ aiguille mm	poids kg	RG	CHF pièce
6030.120	601-290	6.3	170	3800	125	3	1.2	D1	169.—



### Aiguilles de rechange NE Pro

no orig.	no. d'art.	long. de l'aiguille mm	Ø aiguille mm	RG	📦 jeu	CHF jeu
6030.121	601-2901	125	3	D1	12	24.10



### Dérouilleur NP Pro

- Idéal pour éliminer la rouille et les revêtements de jantes, parties de cadres et endroits étroits des morceaux de métaux (pas de tôle)
- Aussi approprié pour laitiers, couleurs, béton, également pour le travail de la pierre
- Temps d'arrêt élevés grâce aux aiguilles en acier spécial
- manutention ergonomique de par sa forme pistolet
- Avec 19 aiguilles 3 mm
- Poignée isolée et évacuation d'air à l'avant



no orig.	no. d'art.	force de pression max. bar	consommation d'air l / min.	vitesse min <sup>-1</sup>	long. de l'aiguille mm	Ø aiguille mm	poids kg	RG	CHF pièce
6030.122	601-295	6.3	170	3200	180	3	2.6	D1	308.50

### Aiguilles de rechange NP Pro

no orig.	no. d'art.	long. de l'aiguille mm	Ø aiguille mm	RG	📦 jeu	CHF jeu
6030.123	601-2951	180	3	D1	19	27.20



### Meuleuse profonde TWS Pro

- Pour meuler, abraser également dans les endroits très difficilement atteignables
- Levier de sécurité inclus pour éviter le déclenchement involontaire
- Avec capot de protection réglage rapide
- Régulateur de débit d'air dans la poignée
- Evacuation d'air à l'arrière
- Ø Disques à tronçonner 100 mm



no orig.	no. d'art.	force de pression max. bar	consommation d'air l / min.	vitesse min <sup>-1</sup>	poids kg	RG	CHF pièce
6030.071	601-150	6.3	532	17000	1.8	D1	215.50

### Disques à tronçonner TWS PRO

no orig.	no. d'art.	grandeur mm	RG	📦 pièce	CHF pièce
6030.072	601-1501	100x0.8x9.6	D1	10	2.95



### Meuleuse angulaire WS 125 Pto

- Pour disques à meuler normaux jusqu'à 125 mm
- Utilisables pour tous travaux de meulage et tronçonnage
- Modèle compact et très pratique



no orig.	no. d'art.	force de pression bar	consommation d'air l / min.	embout mm	vitesse min <sup>-1</sup>	poids kg	RG	CHF pièce
6030.073	601-155	6.3	490	22	10000	1.7	D1	215.50

**Meuleuse industrielle IWS 125 Pro**

- Pour les disques usuels jusqu'à  $\varnothing$  125 mm
- Utilisation universelle pour meuler et tronçonner
- Exécution spécialement robuste pour une utilisation professionnelle
- Avec poignée
- Standard avec poignée latérale anti-vibrations pour un travail sans fatigue
- De série avec mandrin à changement rapide et tuyau isolant acoustique
- Avec broche simple à l'utilisation
- Régulateur de débit d'air dans la poignée
- Avec capot de protection réglage rapide, de série avec évacuation d'air à l'arrière



no orig.	no. d'art.	force de pression max. bar	consommation d'air l / min.	$\varnothing$ mm	épaisseur mm	vitesse min <sup>-1</sup>	poids kg	RG	CHF pièce
6030.086	601-165*	6.3	560	125	0.8-6	10000	2	D1	339.50

**Fraise à dépointer SF Pro**

- Pour un travail exact
- Réglage très précis de la profondeur de fraise
- Par ex. pour points E de soudure

no orig.	no. d'art.	$\varnothing$ fraise mm	poids kg	RG	CHF pièce
6030.087	601-170	8	1.3	D1	355.—

**Lame de scie**

no orig.	no. d'art.	denture	division des dents mm	RG	paquet pièce	CHF paquet
6030.116	601-2751	bi-métal	18	D1	5	17.10
6030.117	601-2752	bi-métal	24	D1	5	17.10
6030.118	601-2753	bi-métal	34	D1	5	17.10

**Scie universelle US Komposit Pro**

- Pour couper, par ex. caoutchoucs, bois, aluminium et plexi
- Conduite sûre grâce à l'étrier de frappe
- Avec capot de protection réglage rapide
- Cisaille légère avec boîtier en composite en matière synthétique
- Protection contre le froid de par la poignée gommée
- Très silencieuse, de par le tuyau d'évacuation de série
- Pour alu 3,2 mm d'épais et tôle de 1,6 mm

no orig.	no. d'art.	force de pression max. bar	consommation d'air l / min.	vitesse min <sup>-1</sup>	longueur de levée mm	poids kg	RG	CHF pièce
6030.119	601-280	6.3	230	10000	10	0.5	D1	308.50

**Graveur GS Pro**

Graveur pour le marquage de métal, tôles, caoutchoucs, pierres, marbre et autres matériaux avec surface lisse et solide.

no orig.	no. d'art.	force de pression max. bar	consommation d'air l / min.	vitesse min <sup>-1</sup>	poids kg	RG	CHF pièce
6030.093	601-205	6.3	60	13000	0.19	D1	262.—

**Grignoteuse à tôle BN Pro**

- Légère avec boîtier en composite en matière synthétique
- Avec poignée en caoutchouc ergonomique, anti-dérapante et réducteur de pression
- Pour couper et déformer dans les carrosseries et le modélisme
- Rayon moyen étroit, aussi dans du matériel ondulé
- Pour tôle jusqu'à 1,2 mm et alu jusqu'à 1,6 mm

no orig.	no. d'art.	force de pression max. bar	consommation d'air l / min.	vitesse min <sup>-1</sup>	largeur de coupe mm	poids kg	RG	CHF pièce
6030.101	601-240	6.3	300	2600	5	1.1	D1	122.50



### Cisaille pour tôles BS Komposit Pro

- Cisaille légère avec boîtier en composite en matière synthétique
- Avec poignée en caoutchouc ergonomique, anti-dérapante et réducteur de pression
- Pour tôle jusqu'à 1,2 mm et alu jusqu'à 1,6 mm

no orig.	no. d'art.	force de pression max. bar	consommation d'air l / min.	vitesse min <sup>-1</sup>	largeur de coupe mm	poids kg	RG	CHF pièce
6030.102	601-245	6.3	420	2600	5	1.3	D1	153.50



### Outil à perforet et à planer LAG Pro

- Cisaille légère avec boîtier en composite en matière synthétique
- Avec poignée en caoutchouc ergonomique, anti-dérapante et réducteur de pression
- Pour ajouter des tôles, par ex. dans la carrosserie
- Pour tôle jusqu'à 1,2 mm et alu jusqu'à 1,6 mm
- Pointe des trous pneumatique et hydraulique de 5 mm, par ex. pour soudage par points

no orig.	no. d'art.	force de pression max. bar	consommation d'air l / min.	largeur de coupe mm	poids kg	RG	CHF pièce
6030.103	601-250*	6.3	0.8	5	1.5	D1	153.50



### Couteau spécial SZ Pro

- Pour découpage des vitres de voitures / attaches collantes
- Avec capot de protection réglage rapide
- Très silencieux, de par le tuyau d'évacuation de série
- Aussi utilisable avec plateaux, lames de diamant, grattoirs

no orig.	no. d'art.	force de pression max. bar	consommation d'air l / min.	vitesse min <sup>-1</sup>	poids kg	RG	CHF pièce
6030.104	601-255	6.3	280	20000	0.8	D1	231.—

Livré avec un coffre en plastique : 1x lame 37 mm droite standard, 1x lame 47 mm droite avec rabaissement, 1x lame 48 mm courbée avec rabaissement



### Sonore

no orig.	no. d'art.	longueur mm		RG	CHF pièce
6030.105	601-2551	37	droite standard	D1	17.10
6030.106	601-2552	47	avec rabaissement droit	D1	17.10
6030.107	601-2553	48	courbée avec rabaissement	D1	17.10
6030.108	601-2554	8	avec rabaissement et découpe	D1	19.40
6030.109	601-2555	18	Forme-U courbée	D1	29.50
6030.110	601-2556	24	Forme-U	D1	29.50
6030.111	601-2557	35	droite dentée	D1	21.70
6030.112	601-2558	36	Forme-U courbée	D1	34.90
6030.113	601-2559	90	Forme-U courbée	D1	44.20



### Décapants universel

- Pour travaux de nettoyage en carrosserie
- Levier de sécurité
- Poignée latérale incluse

Set composé de:

1 décapant universel UE Pro, 1 roue 11 mm, 1 roue 23 mm, 1 bande de brosse métallique fine 11 mm, dito 23 mm, 1 bande de brosse métallique dure 11 mm, dito 23 mm, 1 disque d'ébavurage caoutchouc ocre

no orig.	no. d'art.	force de pression max. bar	consommation d'air l / min.	vitesse min <sup>-1</sup>	poids kg	RG	CHF pièce
6030.074	601-160*	6.3	532	3500	1.4	D1	463.50

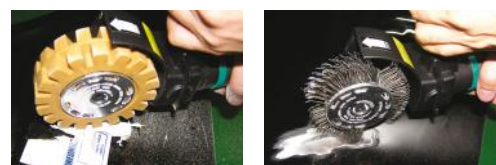

**Accessoires**

- 601-1601\*: Pour l'utilisation de bandes de brosses métalliques largeur 11 mm  
 601-16010\*: Pour supprimer les taches solubles à l'eau  
 601-16011\*: Pour supprimer diverses peintures, colles et rouille, pour la roue spéciale double, utilisation de deux disques  
 601-1602\*: Pour l'utilisation de bandes de brosses métalliques largeur 23 mm et disques d'ébavurage  
 601-1605\*/601-1606\*: Pour anti-rouille, et travaux de nettoyage pour enlever la peinture  
 601-1607\*/601-1608\*: Pour travaux de nettoyages bruts, pour enlever le mastic et dessous de caisses  
 601-1609\*: Pour enlever les feuilles, autocollants, scotch etc.



no orig.	no. d'art.		largeur mm	soie	acier à ressort Ø mm	RG	CHF pièce
6030.076	601-16010*	Disque d'ébavurage gris				D1	30.90
6030.077	601-16011*	Disque pour le nettoyage brut				D1	10.10
6030.078	601-1602*	Roue	23			D1	23.30
6030.079	601-1603*	Roue spéciale pour disques de nettoyage brut seule				D1	23.30
6030.080	601-1604*	Roue spéciale pour disques de nettoyage double				D1	23.30
6030.081	601-1605*	Bande pour brosse métallique fine	11	droite	0.5	D1	21.—
6030.082	601-1606*	Bande pour brosse métallique fine	23	droite	0.5	D1	21.—
6030.083	601-1607*	Bande pour brosse métallique grossière	11	angulaire	0.7	D1	21.—
6030.075	601-1601*	Roue	11			D1	23.30
6030.084	601-1608	Bande pour brosse métallique grossière	23	angulaire	0.7	D1	21.—
6030.085	601-1609*	Disque d'ébavurage caoutchouc ocre				D1	30.90

**Set de pistolet à graissage FPS Pro**

- Pistolet de graissage pour cartouches usuelles 400g ou remplissage direct
- Exécution manuelle : flux de graisse par la pression de la gâchette
- Avec tuyau flexible, tube de graissage, embout hydraulique

no orig.	no. d'art.	force de pression bar	consommation d'air l / course	poids kg	RG	CHF pièce
6030.143	601-330	2-8	0.4	1.5	D1	43.30

**Set de pistolet à graissage automatique FPS Pro**

- Pistolet de graissage pour cartouches usuelles 400 g ou remplissage direct
- Exécution automatique : la graisse sort par intervalles autant longtemps que la gâchette est appuyée
- Le tuyau de raccordement 400 mm de long pour les endroits difficilement atteignables

no orig.	no. d'art.	force de pression bar	consommation d'air l / course	poids kg	RG	CHF pièce
6030.144	601-335	2-8	0.4	1.6	D1	76.—







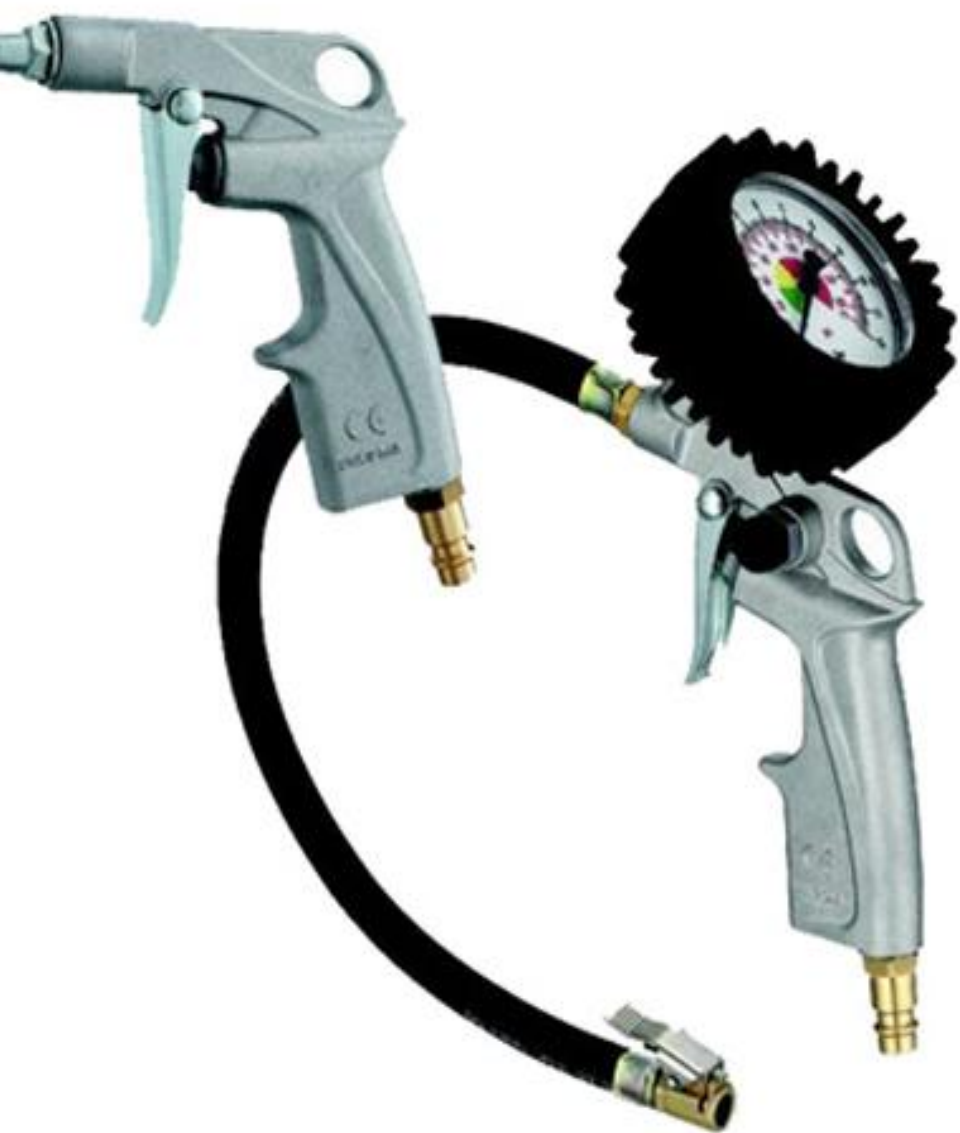

# 13

## Pistolets à peinture et accessoires pneumatiques



13.03 ...



13.03 ...



13.03 ...



13.04 ...



13.04 ...



13.05 ...



13.06 ...



13.06 ...



13.06 ...



13.06 ...



13.06 ...



13.07 ...



13.09 ...



13.09 ...



13.09 ...



13.09 ...



13.10 ...



13.10 ...



13.10 ...



13.11 ...



13.11 ...



**Pistolet à peinture AZ-1 HTE2**

Godet d'aspiration à fermeture baïonnette intérieure, jet rond et large.

no orig.	no. d'art.	puissance de pression bar	consommation d'air l / min.	buse mm	gobelet l	poids kg	RG	CHF pièce
6000.149	102-009	2	200	1.8	1.0	0.9	11	239.—



**Jeu de buses**

no orig.	no. d'art.	buse mm	RG	CHF pièce
6000.151	102-011	1.0	D1	146.—
6000.152	102-012	1.3	D1	146.—
6000.153	102-013	1.5	D1	146.—
6000.154	102-014	1.8	D1	146.—

no orig.	no. d'art.	buse mm	RG	CHF pièce
6000.155	102-015	2.0	D1	146.—
6000.156	102-016	2.5	D1	146.—
6000.157	102-017	3.0	D1	146.—



**Godet de remplacement**

no orig.	no. d'art.	gobelet l	RG	CHF pièce
6000.158	102-020	1	D2	28.70



**Set de joints**

no orig.	no. d'art.	RG	CHF pièce
6000.160	102-021	D2	3.90



**Pistolet à peinture AZ-3 HTE**

Godet d'écoulement en plastique, jet rond et large, degré de transmission min. 65 %.

no orig.	no. d'art.	puissance de pression bar	consommation d'air l / min.	buse mm	gobelet l	poids kg	RG	CHF pièce
6000.101	100-049	3	200	1.8	0.6	0.8	11	190.—



**Jeu de buses**

no orig.	no. d'art.	buse mm	RG	CHF pièce
6000.003	100-011	1.0	D1	63.20
6000.004	100-012	1.3	D1	63.20
6000.005	100-013	1.5	D1	63.20
6000.006	100-014	1.8	D1	63.20

no orig.	no. d'art.	buse mm	RG	CHF pièce
6000.007	100-015	2.0	D1	63.20
6000.008	100-016	2.5	D1	63.20
6000.009	100-017	3.0	D1	63.20



**Godet de remplacement**

no orig.	no. d'art.	gobelet l	RG	CHF pièce
6000.022	100-055	0.6	D2	29.—



**Set de joints**

no orig.	no. d'art.	RG	CHF pièce
6000.021	100-051	D2	13.40

**Pistolet à peinture AZ-40 HTE**

Pistolet à peinture avec godet d'écoulement, jet rond et large.

no orig.	no. d'art.	puissance de pression bar	consommation d'air l / min.	buse mm	gobelet l	poids kg	RG	CHF pièce
6000.112	101-080	2-5	200	1.2	0.25	0.8	11	192.—

**Pistolet à peinture AZ-40 HTE**

Pistolet à peinture avec godet d'écoulement, jet rond et large.

no orig.	no. d'art.	puissance de pression bar	consommation d'air l / min.	buse mm	gobelet l	poids kg	RG	CHF pièce
6000.113	101-085	2-5	200	1.2	0.6	0.577	11	199.50

**Jeu de buses**

no orig.	no. d'art.	buse mm	RG	CHF pièce
6000.121	101-091	0.8	D1	63.50
6000.122	101-092	1.0	D1	63.50
6000.123	101-093	1.2	D1	63.50

no orig.	no. d'art.	buse mm	RG	CHF pièce
6000.124	101-094	1.5	D1	63.50
6000.125	101-095	1.8	D1	63.50
6000.126	101-096	2.0	D1	63.50

**Godet de remplacement**

no orig.	no. d'art.	gobelet l	RG	CHF pièce
6000.127	101-100	0.25	D2	24.50

**Couvercle**

no orig.	no. d'art.	RG	CHF pièce
6000.128	101-101	D2	8.40

**Set de joints**

no orig.	no. d'art.	RG	CHF pièce
6000.129	101-120	D2	10.50

**Filtre**

no orig.	no. d'art.	RG	CHF pièce
6000.100	100-042	D2	3.70



**Pistolet à peinture AZ-5**

Godet d'écoulement, jet rond.

no orig.	no. d'art.	puissance de pression bar	consommation d'air l / min.	buse mm	gobelet l	poids kg	RG	CHF pièce
6000.038	100-130	1-3	60-80	0.8	0.125	0.406	11	155.—



**Jeu de buses**

no orig.	no. d'art.	buse mm	RG	CHF pièce
6000.039	100-135	0.3	D1	39.—
6000.040	100-136	0.5	D1	39.—

no orig.	no. d'art.	buse mm	RG	CHF pièce
6000.041	100-137	0.8	D1	39.—
6000.042	100-138	1.0	D1	39.—



**Godet de remplacement**

no orig.	no. d'art.	gobelet l	RG	CHF pièce
6000.043	100-145	0.125	D2	16.80



**Couvercle**

no orig.	no. d'art.	RG	CHF pièce
6000.044	100-146	D2	6.70



**Set de joints**

no orig.	no. d'art.	RG	CHF pièce
6000.045	100-150	D2	10.10



**Adaptateur**

Adaptateur de montage pour godet 0,25 l et 0,6 l

no orig.	no. d'art.	RG	CHF pièce
6000.046	100-155	D2	8.30



**Accessoires pneumatiques en kit**

Accessoires en kit: soufflette, pistolet de gonflage, pistolet à mazouter, pistolet à peinture, tuyau spiralé.

no orig.	no. d'art.	poids kg	RG	CHF pièce
6000.054	100-230	2.369	11	84.30



**Filtre à peinture fin**

no orig.	no. d'art.	box pièce	RG	CHF box
6000.107	100-242	500	11	160.—



**Soufflette en aluminium**

Forme de pistolet, buses interchangeables, avec raccord, pression de travail max. 16 bar.

no orig.	no. d'art.	puissance de pression bar	consommation d'air l / min.	poids kg	RG	CHF pièce
6000.102	100-280	6	120	0.25	11	29.50

**Aiguille de gonflage pour balles**

no orig.	no. d'art.	RG	CHF pièce
6000.162	100-435	11	9.90

**Rallonge contrecoudée 110 mm**

no orig.	no. d'art.	filetage M	poids kg	RG	CHF pièce
6000.133	100-282	12x1.25	0.35	D1	17.80

**Rallonge contrecoudée 125 mm**

no orig.	no. d'art.	filetage M	poids kg	RG	CHF pièce
6000.134	100-283	12x1.25	0.35	D1	18.30

**Rallonge contrecoudée 260 mm**

no orig.	no. d'art.	filetage M	poids kg	RG	CHF pièce
6000.135	100-284	12x1.25	0.35	D1	18.90

**Rallonge 165 mm**

no orig.	no. d'art.	filetage M	poids kg	RG	CHF pièce
6000.104	100-285	12x1.25	0.35	D1	11.60

**Rallonge 265 mm**

no orig.	no. d'art.	filetage M	poids kg	RG	CHF pièce
6000.105	100-286	12x1.25	0.4	D1	12.20

**Buse d'injection**

no orig.	no. d'art.	filetage M	poids kg	RG	CHF pièce
6000.061	100-290	12x1.25	0.051	D1	19.60

**Buse d'injection**

Buse d'injection en alu pour 100-280

selon les directives de la SUVA filetage ext. M12x1.25

no orig.	no. d'art.	poids kg	RG	CHF pièce
6000.173	100-293	0.1	D1	25. —

**Buse courte**

no orig.	no. d'art.	filetage M	poids kg	RG	CHF pièce
6000.103	100-291	12x1.25	0.1	D1	5.20

**Raccord pour gonfler les vélos**

no orig.	no. d'art.	filetage M	poids kg	RG	CHF pièce
6000.106	100-292	12x1.25	0.6	D1	24.30





**Soufflette CEJN "Star Typ" en matière synthétique**

Approuvée par la CNA, silencieux 79 dBA, réglage fin, forme ergonomique avec raccord, SUVA.

no orig.	no. d'art.	puissance de pression bar	consommation d'air l / min.	poids kg	RG	CHF pièce
6000.063	100-310	16	190	0.146	11	<b>29.30</b>



**Rallonge**

no orig.	no. d'art.	longueur mm	RG	CHF pièce
6000.062	100-306	500	D1	<b>30.20</b>



**Rallonge**

no orig.	no. d'art.	longueur mm	RG	CHF pièce
6000.066	100-314	300	D1	<b>25.40</b>



**Embouchure caoutchouc**

no orig.	no. d'art.	Ø mm	RG	pièce paquet	CHF paquet
6000.064	100-312	14	D1	3	<b>16.20</b>



**Soufflette CEJN en matière synthétique**

Tube et raccord 90 mm.

no orig.	no. d'art.	puissance de pression bar	consommation d'air l / min.	filetage intérieur G pouces	poids kg	RG	CHF pièce
6000.067	100-315	16	500	IG 1/4"	0.146	11	<b>26.90</b>



**Soufflette CEJN MultiFlow en matière synthétique**

Pour utilisations avec l'eau et l'air, buse réglable, avec réglage du débit d'écoulement, découplage avec un minimum de bruit, remplit les standards de sécurité OSHA.

no orig.	no. d'art.	puissance de pression bar	passage d'air l / min.	débit de liquide l / min.	raccord à visser G pouces	poids kg	RG	CHF pièce
6000.141	100-272	16	200-1200	5-25	1/4"	0.206	11	<b>58.90</b>



**Soufflettes CEJN MultiFlow en matière plastique**

Pistolet pour liquides avec buse réglable ne dégoulinant pas.

no orig.	no. d'art.	puissance de pression bar	débit de liquide l / min.	raccord à visser G pouces	poids kg	RG	CHF pièce
6000.170	100-268	16	3.5-15	1/2"	0.261	11	<b>62.60</b>



**Soufflettes CEJN MultiFlow en matière plastique**

Pistolet pour liquides avec buse réglable ne dégoulinant pas.

no orig.	no. d'art.	puissance de pression bar	débit de liquide l / min.	raccord à visser G pouces	poids kg	RG	CHF pièce
6000.164	100-274	16	3.5-15	1/4"	0.261	11	62.60

**Soufflettes CEJN MultiFlow en matière plastique**

Avec tube Star-Tip 90 mm

no orig.	no. d'art.	puissance de pression bar	passage d'air l / min.	raccord à visser G pouces	poids kg	RG	CHF pièce
6000.165	100-275	16	100-1100	1/4"	0.25	11	65.30

**Soufflettes CEJN MultiFlow en matière plastique**

Pistolet à liquide avec buse réglable et raccord de connexion Gardena.

no orig.	no. d'art.	puissance de pression bar	passage d'air l / min.	raccord à visser G pouces	poids kg	RG	CHF pièce
6000.167	100-277	16	100-1100	1/4"	0.1	11	63.50

**Buse standard**

Réglage

no orig.	no. d'art.	conçu pour	RG	CHF pièce
6000.163	100-273	Soufflette CEJN MultiFlow	11	20.60

**Rallonge**

no orig.	no. d'art.	grandeur	longueur mm	RG	CHF pièce
6000.171	100-271	M14x1.25	600	D1	35.—

**Soufflette de sécurité avec détendeur**

Tube et raccord 90 mm, pression de travail max. 8 bar, pression aval lors de l'arrêt 2 bar.

no orig.	no. d'art.	puissance de pression bar	consommation d'air l / min.	filetage intérieur G pouces	poids kg	RG	CHF pièce
6000.131	100-318	6	250	1/4"	0.146	11	39.60

**Soufflette de sécurité avec buse silencieux**

CEJN soufflette Multi Flow avec buse silencieux, raccordement femelle 1/4", conforme aux directives de la SUVA PRO

no orig.	no. d'art.	puissance de pression bar	passage d'air l / min.	filetage intérieur pouces	poids kg	RG	CHF pièce
6000.174	100-294	16	407	1/4"	0.2	11	76.—



**Kits de rééquipement MultiFlow**

En deux parties, pour toutes les soufflettes à air comprimé Multi-Flow, conformes aux directives SUVA PRO.

no orig.	no. d'art.	jeu	CHF
6000.175	100-295	1	19.90



**Soufflette**

En aluminium avec raccord.

no orig.	no. d'art.	puissance de pression bar	consommation d'air l / min.	poids kg	RG	CHF pièce
6000.070	100-320	6	120	0.161	11	15.80



**Pistolet de gonflage GI-12**

Pistolet de gonflage des pneus en alu, protégé par caoutchouc.

no orig.	no. d'art.	puissance de pression bar	poids kg	RG	CHF pièce
6000.081	100-416	0-12	0.379	11	41.20



**Prise de soupape pour GI-9 et GI-10**

no orig.	no. d'art.	poids kg	RG	CHF pièce
6000.083	100-424	0.026	D2	7.90



**Tuyau de remplacement pour GI-9, GI-10 et GI-12**

no orig.	no. d'art.	poids kg	RG	CHF pièce
6000.084	100-425	0.084	D2	20.10



**Manomètre de remplacement**

no orig.	no. d'art.	RG	CHF pièce
6000.085	100-426	D2	20.10



**Set aiguilles**

En trois parties, pour ballons, canots pneumatiques, cycles, etc.

no orig.	no. d'art.	poids kg	RG	CHF jeu
6000.097	100-430	0.056	11	15.90



**Pistolet de gonflage**

no orig.	no. d'art.	type	Ø mm		RG	CHF pièce
6000.142	100-400	Pro	80	avec raccord à accouplement rapide	11	74.—
6000.143	100-402	Pro-G	80	avec raccord à accouplement rapide, calibré	11	88.—



**Tuyaux de rechange**

Complet 1 m, connecteur de soupape inclus

no orig.	no. d'art.	conçu pour	RG	CHF pièce
6000.161	100-429	gonfleur de pneus 100-400 / 100-402	D2	35.60



**Pistolet de gonflage**

no orig.	no. d'art.	type	∅ mm		RG	CHF pièce
6000.150	100-403	Pro-G	80	avec raccord double, calibré	11	105.—

**Manomètre de remplacement**

no orig.	no. d'art.	∅ mm	conçu pour		RG	CHF pièce
6000.147	100-427	80	gonfleur de pneus 100-400 / 100-402 / 100-403		D2	20.10

**Pistolet de gonflage**

no orig.	no. d'art.	type	∅ mm		RG	CHF pièce
6000.144	100-405	Pro-G	63	avec levier, compact, calibré	11	122.—

**Manomètre de remplacement**

no orig.	no. d'art.	∅ mm	conçu pour		RG	CHF pièce
6000.148	100-428	63	gonfleur de pneus 100-405		D2	24.90

**Prise double**

no orig.	no. d'art.		RG	CHF pièce
6000.146	100-422	avec raccordement de tuyau de 6 mm	D2	51.30

**Pistolet à mastic**

Pistolet à mastic pour toutes les cartouches standards, comprenant 4 buses différentes.

no orig.	no. d'art.	poids kg	RG	CHF pièce
6000.086	100-500	1.003	11	157.—

**Pistolet à mazouter**

Godet en aluminium, fermeture baïonnette.

no orig.	no. d'art.	gobelet l	poids kg	RG	CHF pièce
6000.088	100-550	1.0	0.933	11	100.50

**Pistolet pour protection châssis**

Pistolet pour protection de châssis et de caisses, pour toutes boîtes usuelles.

no orig.	no. d'art.	poids kg	RG	CHF pièce
6000.091	100-620	0.672	11	88.50



**Chiffon à poussière "Miel"**

Elimine toutes poussières avant le laquage.

no orig.	no. d'art.	grandeur cm	pièces pièce	RG	CHF box
6000.099	100-630	45.7x91.4	12	11	<b>33.80</b>



**Equilibreur**

Construction résistante en fonte alu injecté, câble d'acier souple, douilles autolubrifiantes, guidage du câble très aisé, charge et limitation de course réglable.

no orig.	no. d'art.	charge utile kg	longueur de levée mm	RG	CHF pièce
6000.092	400-010	0.4-1.0	1600	D1	<b>109.-</b>
6000.093	400-020	1-2	1600	D1	<b>122.-</b>
6000.094	400-030	2-3	1600	D1	<b>137.-</b>
6000.095	400-040	2-4	2500	D1	<b>259.50</b>
6000.096	400-050	4-6	2500	D1	<b>317.-</b>





# 14

## Accouplements, raccords, tuyaux, enrouleurs



14.03 ...



14.03 ...



14.03 ...



14.04 ...



14.06 ...



14.06 ...



14.07 ...



14.08 ...



14.08 ...



14.09 ...



14.09 ...



14.10 ...



14.11 ...



14.11 ...



14.11 ...



14.12 ...



14.12 ...



14.12 ...



14.14 ...



14.15 ...



14.15 ...





**Accouplements à air comprimé**

Utilisable d'une main, compatible avec le raccord UE.

no orig.	no. d'art.	filetage pouces	passage d'air l / min.	force de pression bar	RG	CHF pièce
6010.001	200-010	int. 1/4"	800	6	12	11.40
6010.193	200-010 SB	int. 1/4"	800	6	12	12.30
6010.160	200-011	int. 3/8"	800	6	12	11.40
6010.194	200-011 SB	int. 3/8"	800	6	12	12.30

*SB emballé individuellement dans un sachet*



**Accouplements à air comprimé CEJN Serie 310 avec filetage intérieur**

Acier avec douille de fermeture trempée, utilisable d'une main.

no orig.	no. d'art.	filetage pouces	passage d'air l / min.	force de pression bar	RG	CHF pièce
6010.010	200-060	int. 1/4"	950	6	12	20.80
6010.168	200-060 SB*	int. 1/4"	950	6	12	22.20
6010.011	200-061	int. 3/8"	950	6	12	23.—
6010.169	200-061 SB*	int. 3/8"	950	6	12	24.30
6010.012	200-062	int. 1/2"	950	6	12	27.40
6010.202	200-062 SB*	int. 1/2"	950	6	12	28.70

*SB emballé individuellement dans un sachet*



**Accouplements à air comprimé**

Utilisable d'une main, compatible avec le raccord UE.

no orig.	no. d'art.	filetage pouces	passage d'air l / min.	force de pression bar	RG	CHF pièce
6010.004	200-030	ext. 1/4"	800	6	12	11.40
6010.198	200-030 SB*	ext. 1/4"	800	6	12	12.30
6010.161	200-031	ext. 3/8"	800	6	12	11.40
6010.199	200-031 SB*	ext. 3/8"	800	6	12	12.30

*SB emballé individuellement dans un sachet*



**Accouplements à air comprimé CEJN Serie 310 avec filetage extérieur conique**

Acier avec douille de fermeture trempée, utilisable d'une main.

no orig.	no. d'art.	filetage pouces	passage d'air l / min.	force de pression bar	RG	CHF pièce
6010.007	200-050	ext. 1/4"	950	6	12	22.50
6010.170	200-050 SB*	ext. 1/4"	950	6	12	23.90
6010.008	200-051	ext. 3/8"	950	6	12	22.50
6010.171	200-051 SB*	ext. 3/8"	950	6	12	24.20
6010.009	200-052	ext. 1/2"	950	6	12	23.40
6010.201	200-052 SB*	ext. 1/2"	950	6	12	25.—

*SB emballé individuellement dans un sachet*



**Accouplements à air comprimé**

Utilisable d'une main, compatible avec le raccord UE.

no orig.	no. d'art.	pour tuyau Ø mm	passage d'air l / min.	force de pression bar	RG	CHF pièce
6010.153	200-019	6	800	6	12	11.40
6010.195	200-019 SB*	6	800	6	12	12.30
6010.002	200-020	8	800	6	12	11.40
6010.196	200-020 SB*	8	800	6	12	12.30
6010.003	200-021	10	800	6	12	11.40
6010.197	200-021 SB*	10	800	6	12	12.30

*SB emballé individuellement dans un sachet*



**Accouplements à air comprimé CEJN Serie 310 avec douille pour tuyau**

Acier avec douille de fermeture trempée, utilisable d'une main.

no orig.	no. d'art.	pour tuyau Ø mm	passage d'air l / min.	force de pression bar	RG	CHF pièce
6010.158	200-039	6	950	6	12	23.40
6010.172	200-039 SB*	6	950	6	12	24.50
6010.005	200-040	8	950	6	12	23.40
6010.173	200-040 SB*	8	950	6	12	24.70
6010.006	200-041	10	950	6	12	23.40
6010.200	200-041 SB*	10	950	6	12	25.10

*SB emballé individuellement dans un sachet*



**Accouplements à air comprimé CEJN Serie 310 avec Stream-Line**

Acier avec douille de fermeture trempée, utilisable d'une main.

no orig.	no. d'art.	pour tuyau Ø mm	passage d'air l / min.	force de pression bar	RG	CHF pièce
6010.013	200-070	6.5x10	950	6	12	31.20
6010.203	200-070 SB*	6.5x10	950	6	12	33.—
6010.014	200-080	8x12	950	6	12	31.20
6010.174	200-080 SB*	8x12	950	6	12	33.—
6010.015	200-081	11x16	950	6	12	37.60
6010.204	200-081 SB*	11x16	950	6	12	39.20

*SB emballé individuellement dans un sachet***Accouplements de sécurité CEJN Serie 300 eSafe avec filetage extérieur**

Exécution robuste, avec fonction de vidange d'air, capacité de débit d'écoulement élevée, faible force de connexion. Raccord de sécurité utilisable avec une main qui évacue la pression avant la déconnexion, ainsi le danger d'un rebond de tuyau est éliminé. ISO 4414, EN 983, conforme aux directives.

no orig.	no. d'art.	filetage pouces	passage d'air l / min.	force de pression bar	RG	CHF pièce
6010.400	210-010	ext. 1/4"	1050	6	12	26.60
6010.424	210-010 SB*	ext. 1/4"	1050	6	12	28.10
6010.401	210-011	ext. 3/8"	1050	6	12	26.60
6010.425	210-011 SB*	ext. 3/8"	1050	6	12	28.10
6010.402	210-012	ext. 1/2"	1050	6	12	26.60
6010.426	210-012 SB*	ext. 1/2"	1050	6	12	28.10

*SB emballé individuellement dans un sachet***Accouplements de sécurité CEJN Serie 300 eSafe avec filetage intérieur**

Exécution robuste, avec fonction de vidange d'air, capacité de débit d'écoulement élevée, faible force de connexion. Raccord de sécurité utilisable avec une main qui évacue la pression avant la déconnexion, ainsi le danger d'un rebond de tuyau est éliminé. ISO 4414, EN 983, conforme aux directives.

no orig.	no. d'art.	filetage pouces	passage d'air l / min.	force de pression bar	RG	CHF pièce
6010.403	210-015	int. 1/4"	1050	6	12	26.60
6010.427	210-015 SB*	int. 1/4"	1050	6	12	28.10
6010.404	210-016	int. 3/8"	1050	6	12	26.60
6010.428	210-016 SB*	int. 3/8"	1050	6	12	28.10
6010.405	210-017	int. 1/2"	1050	6	12	26.60
6010.429	210-017SB*	int. 1/2"	1050	6	12	28.10

*SB emballé individuellement dans un sachet***Accouplements de sécurité CEJN Serie 300 eSafe avec douille à tuyau**

Exécution robuste, avec fonction de vidange d'air, capacité de débit d'écoulement élevée, faible force de connexion. Raccord de sécurité utilisable avec une main qui évacue la pression avant la déconnexion, ainsi le danger d'un rebond de tuyau est éliminé. ISO 4414, EN 983, conforme aux directives.

no orig.	no. d'art.	Ø tuyau mm	passage d'air l / min.	force de pression bar	RG	CHF pièce
6010.406	210-020	6	1050	6	12	26.60
6010.430	210-020 SB*	6	1050	6	12	28.10
6010.407	210-021	8	1050	6	12	26.60
6010.431	210-021 SB*	8	1050	6	12	28.10
6010.408	210-022	10	1050	6	12	26.60
6010.432	210-022 SB*	10	1050	6	12	28.10

*SB emballé individuellement dans un sachet*

**Accouplements de sécurité CEJN Serie 300 eSafe avec Stream-Line**

Exécution robuste, avec fonction de vidange d'air, capacité de débit d'écoulement élevée, faible force de connexion. Raccord de sécurité utilisable avec une main qui évacue la pression avant la déconnexion, ainsi le danger d'un rebond de tuyau est éliminé. ISO 4414, EN 983, conforme aux directives.

no orig.	no. d'art.	Ø tuyau mm	passage d'air l / min.	force de pression bar	RG	CHF pièce
6010.410	210-026	8x12	1050	6	12	31.10
6010.434	210-026 SB*	8x12	1050	6	12	32.60
6010.411	210-028	11x16	1050	6	12	33.90
6010.435	210-028 SB*	11x16	1050	6	12	35.40

SB emballé individuellement dans un sachet

**MultiLink avec accouplements de sécurité, Série 300**

Le système multi-link offre des possibilités de combinaisons presque infinies. Peut être utilisé partout où plusieurs liaisons aériennes sont nécessaires. Le système est équipé de joints toriques en nitrile afin d'éviter les fuites entre les segments sont empêchés. La possibilité de régler les segments dans différents angles permet d'éviter le risque d'un tuyau coudé. MultiLink est équipé d'accouplements de sécurité. Raccordement: ½ de filetage femelle.

no orig.	no. d'art.		RG	CHF pièce
6010.522	Multi Link2	avec deux accouplements de sécurité	12	113.—
6010.523	Multi Link3	avec trois accouplements de sécurité	12	143.—

**Accouplements de sécurité CEJN eSafe Serie 320 avec filetage intérieur**

Exécution robuste, avec fonction d'échappement, capacité de débit élevée, faible force de connexion. Raccord de sécurité utilisable avec une main, qui évacue la pression avant la déconnexion, le danger d'un rebond de tuyau est ainsi éliminé. ISO 4414, EN 983.

no orig.	no. d'art.	filetage pouces	passage d'air l / min.	force de pression bar	RG	CHF pièce
6010.415	210-035	int. 1/4"	2250	6	12	24.70
6010.416	210-036	int. 3/8"	2250	6	12	24.70
6010.417	210-037	int. 1/2"	2250	6	12	24.70

**Accouplements de sécurité CEJN eSafe Serie 320 avec filetage extérieur**

Exécution robuste, avec fonction d'échappement, capacité de débit élevée, faible force de connexion. Raccord de sécurité utilisable avec une main, qui évacue la pression avant la déconnexion, le danger d'un rebond de tuyau est ainsi éliminé. ISO 4414, EN 983.

no orig.	no. d'art.	filetage pouces	passage d'air l / min.	force de pression bar	RG	CHF pièce
6010.412	210-030	ext. 1/4"	2250	6	12	24.70
6010.413	210-031	ext. 3/8"	2250	6	12	24.70
6010.414	210-032	ext. 1/2"	2250	6	12	24.70



filetage extérieur

**Accouplements de sécurité CEJN Serie 320 eSafe avec douille à tuyau**

Exécution robuste, avec fonction d'échappement, capacité de débit élevée, faible force de connexion. Raccord de sécurité utilisable avec une main, qui évacue la pression avant la déconnexion, le danger d'un rebond de tuyau est ainsi éliminé. ISO 4414, EN 983.

no orig.	no. d'art.	Ø tuyau mm	passage d'air l / min.	force de pression bar	RG	CHF pièce
6010.418	210-040	6	2250	6	12	24.70
6010.419	210-041	8	2250	6	12	24.70
6010.420	210-042	10	2250	6	12	24.70

**Accouplements à air comprimé CEJN Serie 320 avec Stream-Line**

Exécution robuste, avec fonction d'échappement, capacité de débit élevée, faible force de connexion. Raccord de sécurité utilisable avec une main, qui évacue la pression avant la déconnexion, le danger d'un rebond de tuyau est ainsi éliminé. ISO 4414, EN 983.

no orig.	no. d'art.	pour tuyau Ø mm	passage d'air l / min.	force de pression bar	RG	CHF pièce
6010.421	210-045	6.5x10	2250	6	12	29.—
6010.422	210-046	8x12	2250	6	12	29.—
6010.524	210-049	8.5x13.5	2250	6	12	29.60



**Raccord "système Euro" CEJN Serie 320 avec filetage extérieur**

En laiton nickelé

no. orig.	no. d'art.	filetage pouces	RG	CHF pièce
6010.366	200-145	1/8"	D3	4.50
6010.367	200-146	1/4"	D3	4.10
6010.368	200-147	3/8"	D3	4.50

**Raccord "système Euro" avec filetage intérieur**

En laiton nickelé

no. orig.	no. d'art.	filetage pouces	RG	CHF pièce
6010.369	200-150	1/4"	D3	4.50
6010.370	200-151	3/8"	D3	5.40

**Raccord "système Euro" avec douille à tuyau**

En laiton nickelé

no. orig.	no. d'art.	pour tuyau Ø mm	RG	CHF pièce
6010.371	200-155	6	D3	4.10
6010.372	200-156	8	D3	4.10
6010.373	200-157	10	D3	4.50
6010.374	200-158	13	D3	4.50

**Raccords avec filetage intérieur**

En acier trempé, surface affinée.

no. orig.	no. d'art.	filetage pouces	RG	CHF pièce	no. orig.	no. d'art.	filetage pouces	RG	CHF pièce
6010.033	200-240	int. 1/4"	12	3.40	6010.034	200-250	int. 3/8"	12	4.40
6010.178	200-240 SB*	int. 1/4"	12	4.20	6010.219	200-250 SB*	int. 3/8"	12	5.20

*SB emballé individuellement dans un sachet***Raccord avec filetage extérieur**

En acier trempé, surface affinée.

no. orig.	no. d'art.	filetage pouces	RG	CHF pièce	no. orig.	no. d'art.	filetage pouces	RG	CHF pièce
6010.290	200-219	ext. 1/8"	12	4. —	6010.179	200-220 SB*	ext. 1/4"	12	3.90
6010.304	200-219 SB*	ext. 1/8"	12	4.70	6010.032	200-230	ext. 3/8"	12	3.85
6010.031	200-220	ext. 1/4"	12	3.10	6010.218	200-230 SB*	ext. 3/8"	12	4.60

*SB emballé individuellement dans un sachet***Raccords avec douille pour tuyau**

En acier trempé, surface affinée.

no. orig.	no. d'art.	pour tuyau Ø mm	RG	CHF pièce
6010.152	200-190	6	12	2.85
6010.216	200-190 SB*	6	12	3.55
6010.029	200-200	8	12	2.95
6010.180	200-200 SB*	8	12	3.65
6010.030	200-210	10	12	3.15
6010.217	200-210 SB*	10	12	3.85

*SB emballé individuellement dans un sachet***Raccords CEJN Serie 300 avec Stream-Line**

En acier trempé, surface affinée.

no. orig.	no. d'art.	pour tuyau Ø mm	RG	CHF pièce
6010.035	200-280	6.5x10	12	8.70
6010.220	200-280 SB*	6.5x10	12	10.60
6010.036	200-290	8x12	12	10.40
6010.221	200-290 SB*	8x12	12	12.60
6010.167	200-291	8x12	12	17.20
6010.386	200-291 SB*	8x12	12	23.50
6010.037	200-295	11x16	12	23.10
6010.222	200-295 SB*	11x16	12	21. —

*SB emballé individuellement dans un sachet*

**Adaptateurs CEJN avec Stream-Line filetage extérieur 1/4**

En acier trempé, surface affinée.

no orig.	no. d'art.	filetage pouces	RG	CHF pièce
6010.038	200-310	ext. 1/4" 8x12	12	10.50
6010.223	200-310 SB*	ext. 1/4" 8x12	12	13.20
6010.039	200-311	ext. 1/4" 6.5x10	12	7.90
6010.224	200-311 SB*	ext. 1/4" 6.5x10	12	11.60

*SB emballé individuellement dans un sachet***Raccord en acier à brider et à visser avec filetage extérieur**

Surface affinée.

no orig.	no. d'art.	filetage pouces	pour tuyau Ø mm	RG	CHF pièce
6010.493	200-397	1/8"	6	12	1.75
6010.494	200-397 SB*	1/8"	6	12	2.25
6010.141	200-399	1/4"	6	12	2.85
6010.225	200-399 SB*	1/4"	6	12	3.55
6010.320	200-398	3/8"	6	12	3.—
6010.353	200-398 SB*	3/8"	6	12	3.70
6010.495	200-401	1/8"	8	12	1.75
6010.496	200-401 SB*	1/8"	8	12	2.25
6010.040	200-400	1/4"	8	12	2.85
6010.181	200-400 SB*	1/4"	8	12	3.55
6010.321	200-402	3/8"	8	12	3.20
6010.354	200-402 SB*	3/8"	8	12	3.90
6010.497	200-409	1/8"	10	12	2.25
6010.498	200-409 SB*	1/8"	10	12	2.75
6010.041	200-410	1/4"	10	12	3.—
6010.226	200-410 SB*	1/4"	10	12	3.90
6010.322	200-412	3/8"	10	12	3.40
6010.355	200-412 SB*	3/8"	10	12	4.10
6010.499	200-416	1/4"	13	12	5.—
6010.500	200-416 SB*	1/4"	13	12	5.50
6010.501	200-417	3/8"	13	12	5.70
6010.502	200-417 SB*	3/8"	13	12	6.20

*SB emballé individuellement dans un sachet***Raccords en acier à brider et à visser avec filetage intérieur 1/4**

Surface affinée.

no orig.	no. d'art.	filetage pouces	pour tuyau Ø mm	RG	CHF pièce
6010.142	200-429	1/4"	6	12	2.60
6010.227	200-429 SB*	1/4"	6	12	3.15
6010.042	200-430	1/4"	8	12	2.95
6010.182	200-430 SB*	1/4"	8	12	3.65
6010.043	200-440	1/4"	10	12	2.95
6010.228	200-440 SB*	1/4"	10	12	3.65

*SB emballé individuellement dans un sachet***Raccords en acier à brider en matière plastique**

no orig.	no. d'art.	pour tuyau Ø mm	RG	CHF pièce
6010.144	200-445	6	12	2.20
6010.229	200-445 SB*	6	12	2.95
6010.143	200-446	8	12	2.50
6010.230	200-446 SB*	8	12	3.25
6010.146	200-447	10	12	2.85
6010.231	200-447 SB*	10	12	3.45

*SB emballé individuellement dans un sachet*

**Raccords à brider**

Surface affinée.

no. orig.	no. d'art.	pour tuyau Ø mm	RG	CHF pièce
6010.145	200-449	6	12	2.60
6010.232	200-449 SB*	6	12	3.35
6010.044	200-450	8	12	2.60
6010.183	200-450 SB*	8	12	3.25
6010.045	200-460	10	12	2.60
6010.233	200-460 SB*	10	12	3.25

*SB emballé individuellement dans un sachet***Distributeurs-Y avec douille pour tuyau en matière plastique**

no. orig.	no. d'art.	pour tuyau Ø mm	RG	CHF pièce
6010.147	200-465	6	12	2.60
6010.234	200-465 SB*	6	12	3.35
6010.148	200-466	8	12	3.55
6010.235	200-466 SB*	8	12	4.30
6010.149	200-467	10	12	3.85
6010.236	200-467 SB*	10	12	4.60

*SB emballé individuellement dans un sachet***Distributeurs-Y, 2x filetage intérieur / 1x filetage extérieur**

En acier trempé, surface affinée.

no. orig.	no. d'art.	filetage	RG	CHF	no. orig.	no. d'art.	filetage	RG	CHF
		pouces		pièce			pouces		pièce
6010.046	200-500	1/4"	12	5.40	6010.047	200-510	3/8"	12	6.10
6010.184	200-500 SB*	1/4"	12	6.20	6010.237	200-510 SB*	3/8"	12	6.90

*SB emballé individuellement dans un sachet***Distributeurs-Y, 3x filetage intérieur**

En acier trempé, surface affinée.

no. orig.	no. d'art.	filetage	RG	CHF	no. orig.	no. d'art.	filetage	RG	CHF
		pouces		pièce			pouces		pièce
6010.291	200-515	1/4"	12	5.30	6010.292	200-516	3/8"	12	6.70
6010.305	200-515 SB*	1/4"	12	6.50	6010.306	200-516 SB*	3/8"	12	9.20

*SB emballé individuellement dans un sachet***Distributeur-Y avec deux accouplements filetage ext. 1/4" et raccord filetage int. 1/4" montés**

no. orig.	no. d'art.	avec accouplements	RG	CHF pièce
6010.164	200-530	CEJN (200-050)	12	53.40
6010.165	200-540	ARO (200-030)	12	32.—
6010.489	200-535	eSafe (210-010)	12	76.40



**Raccords doubles**

Surface affinée.

no. orig.	no. d'art.	filetage pouces	RG	CHF pièce
6010.325	200-545	1/8"x1/8"	12	1.90
6010.506	200-545 SB	1/8"x1/8"	12	2.90
6010.048	200-550	1/2"x1/2"	12	3.65
6010.238	200-550 SB*	1/2"x1/2"	12	4.40
6010.049	200-560	1/4"x1/2"	12	3.65
6010.239	200-560 SB*	1/4"x1/2"	12	4.40
6010.050	200-570	1/4"x3/8"	12	2.95
6010.186	200-570 SB*	1/4"x3/8"	12	3.65
6010.051	200-580	1/4"x1/4"	12	2.80
6010.185	200-580 SB*	1/4"x1/4"	12	3.65
6010.052	200-590	3/8"x1/2"	12	3.35
6010.240	200-590 SB*	3/8"x1/2"	12	4.10
6010.053	200-600	3/8"x3/8"	12	3. —
6010.241	200-600 SB*	3/8"x3/8"	12	3.90
6010.330	200-605	1/2"x3/4"	12	5.50
6010.331	200-605 SB*	1/2"x3/4"	12	6.10
6010.261	200-610	1/8"x1/4"	12	2.60
6010.262	200-610 SB*	1/8"x1/4"	12	3.35
6010.332	200-615	3/4"x3/4"	12	8.50
6010.333	200-615 SB*	3/4"x3/4"	12	9.10

SB emballé individuellement dans un sachet



**Réductions**

Surface affinée.

no. orig.	no. d'art.	filetage pouces	RG	CHF pièce
6010.268	200-620	1/4"x1/2"	12	2.50
6010.272	200-620 SB*	1/4"x1/2"	12	3.25
6010.054	200-630	1/4"x3/8"	12	2.40
6010.187	200-630 SB*	1/4"x3/8"	12	3.15
6010.055	200-640	1/8"x1/4"	12	2.10
6010.242	200-640 SB*	1/8"x1/4"	12	2.95
6010.324	200-645	3/8"x1/8"	12	2.50
6010.387	200-645 SB*	3/8"x1/8"	12	3.90
6010.269	200-650	3/8"x1/2"	12	2.60
6010.273	200-650 SB*	3/8"x1/2"	12	3.35
6010.503	200-652	3/4"x3/8"	12	9.90
6010.504	200-652 SB*	3/4"x3/8"	12	10.40

SB emballé individuellement dans un sachet



**Manchons**

Surface affinée.

no. orig.	no. d'art.	filetage pouces	RG	CHF pièce	no. orig.	no. d'art.	filetage pouces	RG	CHF pièce
6010.336	200-659	1/8"	12	2.60	6010.057	200-665	3/8"	12	3.65
6010.337	200-659 SB*	1/8"	12	3.20	6010.243	200-665 SB*	3/8"	12	4.40
6010.056	200-660	1/4"	12	2.30	6010.058	200-670	1/2"	12	4.90
6010.188	200-660 SB*	1/4"	12	3.05	6010.244	200-670 SB*	1/2"	12	5.70

SB emballé individuellement dans un sachet



**Raccords coudés 1x filetage intérieur / 1 x filetage extérieur**

Surface affinée.

no. orig.	no. d'art.	filetage pouces	RG	CHF pièce	no. orig.	no. d'art.	filetage pouces	RG	CHF pièce
6010.059	200-700	1/4"	12	3.85	6010.293	200-710	3/8"	12	6.50
6010.189	200-700 SB*	1/4"	12	4.60	6010.307	200-710 SB*	3/8"	12	7.30

SB emballé individuellement dans un sachet



**Raccords coudés, 2x filetage intérieur**

Surface affinée.

no. orig.	no. d'art.	filetage	RG	CHF	no. orig.	no. d'art.	filetage	RG	CHF
		pouces		pièce			pouces		pièce
6010.266	200-701	1/4"	12	4.30	6010.294	200-711	3/8"	12	6.50
6010.274	200-701 SB*	1/4"	12	5.10	6010.308	200-711 SB*	3/8"	12	7.30

*SB emballé individuellement dans un sachet***Raccords coudés, 2x filetage extérieur**

Surface affinée.

no. orig.	no. d'art.	filetage	RG	CHF	no. orig.	no. d'art.	filetage	RG	CHF
		pouces		pièce			pouces		pièce
6010.267	200-702	1/4"	12	5.10	6010.295	200-712	3/8"	12	6.50
6010.275	200-702 SB*	1/4"	12	5.80	6010.309	200-712 SB*	3/8"	12	7.30

*SB emballé individuellement dans un sachet***Bouchon**

Surface affinée.

no. orig.	no. d'art.	filetage	RG	CHF
		pouces		pièce
6010.326	200-730	1/4"	12	1.70
6010.389	200-730SB	1/4"	12	2.60
6010.327	200-732	3/8"	12	2.—
6010.507	200-732 SB	3/8"	12	2.90
6010.328	200-734	1/2"	12	3.10
6010.508	200-734 SB	1/2"	12	3.60

*SB emballé individuellement dans un sachet***Raccords T avec douilles pour tuyau**

Matière plastique

no. orig.	no. d'art.	pour tuyau Ø	RG	CHF
		mm		pièce
6010.150	200-740	6	12	3.15
6010.245	200-740 SB*	6	12	3.90
6010.151	200-741	8	12	4.—
6010.246	200-741 SB*	8	12	4.70
6010.323	200-742	10	12	4.—
6010.505	200-742 SB	10	12	4.50

*SB emballé individuellement dans un sachet***Raccords T, 2x filetage intérieur / 1 x filetage extérieur**

Surface affinée.

no. orig.	no. d'art.	filetage	RG	CHF	no. orig.	no. d'art.	filetage	RG	CHF
		pouces		pièce			pouces		pièce
6010.060	200-750	1/4"	12	5.30	6010.062	200-770	3/8"	12	7.70
6010.190	200-750 SB*	1/4"	12	5.90	6010.248	200-770 SB*	3/8"	12	10.20

*SB emballé individuellement dans un sachet***Raccords T, 3 x filetage extérieur**

Surface affinée.

no. orig.	no. d'art.	filetage	RG	CHF	no. orig.	no. d'art.	filetage	RG	CHF
		pouces		pièce			pouces		pièce
6010.270	200-751	1/4"	12	5.30	6010.296	200-756	3/8"	12	9.40
6010.276	200-751 SB*	1/4"	12	5.90	6010.310	200-756 SB*	3/8"	12	10.20

*SB emballé individuellement dans un sachet***Raccords T, 3 x filetage intérieur**

Surface affinée.

no. orig.	no. d'art.	filetage	RG	CHF	no. orig.	no. d'art.	filetage	RG	CHF
		pouces		pièce			pouces		pièce
6010.271	200-752	1/4"	12	5.30	6010.311	200-757 SB*	3/8"	12	10.20
6010.277	200-752 SB*	1/4"	12	5.90	6010.061	200-760	1/2"	12	11.—
6010.297	200-757	3/8"	12	9.40	6010.247	200-760 SB*	1/2"	12	11.90

*SB emballé individuellement dans un sachet*



**Raccord en croix 3 x filetage intérieur / 1 x filetage extérieur**

Surface traitée.

no orig.	no. d'art.	filetage	RG	CHF	no orig.	no. d'art.	filetage	RG	CHF
		pouces		pièce			pouces		pièce
6010.329	200-775	1/4"	12	<b>5.70</b>	6010.388	200-775 SB*	1/4"	12	<b>6.50</b>

SB emballé individuellement dans un sachet



**Réductions**

Surface affinée.

no orig.	no. d'art.	filetage	RG	CHF	no orig.	no. d'art.	filetage	RG	CHF
		pouces		pièce			pouces		pièce
6010.063	200-780	1/4"x3/8"	12	<b>2.85</b>	6010.299	200-792	3/8"x3/8"	12	<b>4.20</b>
6010.191	200-780 SB*	1/4"x3/8"	12	<b>3.55</b>	6010.313	200-792 SB*	3/8"x3/8"	12	<b>4.85</b>
6010.064	200-790	1/8"x1/4"	12	<b>2.60</b>	6010.259	200-795	1/2"x3/8"	12	<b>4.40</b>
6010.249	200-790 SB*	1/8"x1/4"	12	<b>3.45</b>	6010.263	200-795 SB*	1/2"x3/8"	12	<b>5.20</b>
6010.298	200-791	1/4"x1/4"	12	<b>2.80</b>	6010.334	200-797	1/2"x1/2"	12	<b>4.90</b>
6010.312	200-791 SB*	1/4"x1/4"	12	<b>4.20</b>	6010.335	200-797 SB*	1/2"x1/2"	12	<b>5.50</b>

SB emballé individuellement dans un sachet



**Robinet à boisseau sphérique**

no orig.	no. d'art.	filetage	RG	CHF	no orig.	no. d'art.	filetage	RG	CHF
		pouces		pièce			pouces		pièce
6010.065	200-800	1/2"	12	<b>17.70</b>	6010.252	200-820 SB*	3/8"	12	<b>18.30</b>
6010.250	200-800 SB*	1/2"	12	<b>18.70</b>	6010.288	200-821	3/4"	12	<b>23.60</b>
6010.066	200-810	1/4"	12	<b>16.30</b>	6010.314	200-821 SB*	3/4"	12	<b>24.50</b>
6010.251	200-810 SB*	1/4"	12	<b>17.20</b>	6010.289	200-822	1"	12	<b>28.80</b>
6010.067	200-820	3/8"	12	<b>17.30</b>	6010.315	200-822 SB*	1"	12	<b>29.80</b>

SB emballé individuellement dans un sachet



**Petits robinets à boisseau sphérique**

no orig.	no. d'art.	filetage	RG	CHF	no orig.	no. d'art.	filetage	RG	CHF
		pouces		pièce			pouces		pièce
6010.258	200-830	1/4"	12	<b>12.60</b>	6010.260	200-840	3/8"	12	<b>13.10</b>
6010.264	200-830 SB*	1/4"	12	<b>13.40</b>	6010.265	200-840 SB*	3/8"	12	<b>14.—</b>

SB emballé individuellement dans un sachet



**Bandes en téflon**

no orig.	no. d'art.	RG	CHF
			pièce
6010.070	201-000	12	<b>1.90</b>
6010.192	201-000 SB*	12	<b>2.50</b>

SB emballé individuellement dans un sachet



**Weicon Lock**

Colle étanche pour assemblage par boulons, liaison des fentes 0,05 jusqu'à max. 0,25 mm résistance moyenne, normalement démontable.

no orig.	no. d'art.	contenu ml	RG	CHF
				pièce
6010.166	201-001	10	12	<b>25.70</b>



**Colliers de serrage Oetiker**

no orig.	no. d'art.	capacité de prise mm	RG	CHF	no orig.	no. d'art.	capacité de prise mm	RG	CHF
				pièce					pièce
6010.154	201-044	9-11	12	<b>-.85</b>	6010.072	201-050	13-15	12	<b>-.85</b>
6010.253	201-044 SB*	9-11	12	<b>1.25</b>	6010.255	201-050 SB*	13-15	12	<b>1.25</b>
6010.071	201-045	11-13	12	<b>-.85</b>	6010.073	201-060	15-18	12	<b>-.85</b>
6010.254	201-045 SB*	11-13	12	<b>1.25</b>	6010.256	201-060 SB*	15-18	12	<b>1.25</b>

SB emballé individuellement dans un sachet



**Tuyau à air comprimé PVC**

Transparent, renforcé de nylon.

no orig.	no. d'art.	pression de travail bar	dimension mm	longueur m	RG	rouleau m	CHF m
6010.088	201-300	15	8x13	50	12	50	2.85
6010.089	201-302	15	10x16	50	12	50	3.35

**Tuyau PVC avec accouplement "système ARO"**

Transparent, renforcé de nylon, complet avec raccord et accouplement à air comprimé 200-020.

no orig.	no. d'art.	dimension mm	longueur m	RG	CHF pièce
6010.090	201-310	8x13	5	12	34.20
6010.091	201-312	10x16	5	12	36.40
6010.092	201-320	8x13	10	12	46.20
6010.093	201-322	10x16	10	12	50.60
6010.094	201-330	8x13	15	12	60.50
6010.095	201-332	10x16	15	12	65.80

**Tuyau polyuréthane renforcé bleu**

Tuyau tressé pour l'usage professionnel, léger, flexible, protection de pliage, résistant à l'huile, durée de vie 10 x supérieure au tuyau en caoutchouc.

no orig.	no. d'art.	dimension mm	longueur m	RG	rouleau m	CHF m
6010.105	201-500	8x12	100	12	100	4.80
6010.130	201-501	6.5x10	100	12	100	3.95
6010.106	201-502	11x16	100	12	100	11.80

**Tuyau polyuréthane renforcé Hi-Vis vert néon**

Avec insert en tissu

no orig.	no. d'art.	dimension mm	longueur m	RG	rouleau m	CHF m
6010.526	202-505	8x12	100	D3	100	6.—

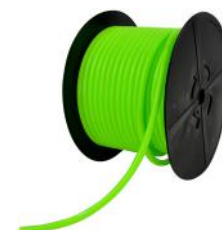
**Tuyau polyuréthane renforcé avec Stream-Line CEJN**

Complet avec accouplement 200-080 et raccord.

no orig.	no. d'art.	dimension mm	longueur m	RG	CHF pièce
6010.107	201-510	8x12	5	12	69.10
6010.108	201-512	11x16	5	12	110.—
6010.109	201-520	8x12	10	12	81.70
6010.110	201-522	11x16	10	12	155.—
6010.111	201-530	8x12	15	12	95.—
6010.112	201-532	11x16	15	12	199.—

**Tuyau polyuréthane renforcé bleu**

Complet avec accouplement No. 200-010 et raccord.

no orig.	no. d'art.	dimension mm	longueur m	RG	CHF pièce
6010.162	201-580	8x12	10	12	69.—
6010.339	201-585	8x12	15	12	85.—



**Tuyau polyuréthane renforcé bleu avec CEJN**

Complet avec raccord rapide de sécurité 210-026 et raccord.

no orig.	no. d'art.	dimension mm	longueur m	RG	CHF pièce
6010.138	201-521	8x12	10	12	93.20
6010.139	201-531	8x12	15	12	114.—



**Tuyau polyuréthane renforcé Hi-Vis vert néon avec CEJN, eSafe, Série 300**

Complet avec raccord rapide de sécurité 210-026 et raccord.

no orig.	no. d'art.	dimension mm	longueur m	RG	CHF pièce
6010.529	202-506	8x12	10	D3	98.80
6010.530	202-507	8x12	15	D3	130.—
6010.531	202-508	8x12	20	D3	189.—



**Tuyau spiralé Standard RILSAN**

Orange, avec accouplement à air comprimé et raccord.

no orig.	no. d'art.	dimension mm	longueur m	RG	CHF pièce
6010.102	201-400	6x8	7.5	12	35.—
6010.103	201-410	6x8	10	12	42.—
6010.104	201-420	6x8	15	12	55.—



**Tuyau spiralé polyuréthane avec "system ARO"**

Complet avec raccord et accouplement à air comprimé 200-010.

no orig.	no. d'art.	dimension mm	longueur m	RG	CHF pièce
6010.340	201-907	6.5x10	4	12	51.—
6010.317	201-912	6.5x10	6	12	62.—
6010.318	201-922	6.5x10	8	12	68.—
6010.341	201-972	6.5x10	10	12	74.—
6010.342	201-932	8x12	4	12	59.—
6010.343	201-942	8x12	6	12	69.—
6010.344	201-952	8x12	8	12	74.—
6010.345	201-962	8x12	10	12	83.—



**Tuyau spiralé polyuréthane avec Stream-Line CEJN**

Bleu, haute flexibilité et résistance à l'huile, complet avec accouplement à air comprimé et raccord.

no orig.	no. d'art.	dimension mm	longueur m	RG	CHF pièce
6010.120	201-905	6.5x10	4	12	62.—
6010.121	201-910	6.5x10	6	12	68.70
6010.122	201-920	6.5x10	8	12	79.40
6010.348	201-970	6.5x10	10	12	99.—
6010.124	201-930	8x12	4	12	72.70
6010.125	201-940	8x12	6	12	91.—
6010.126	201-950	8x12	8	12	103.—
6010.349	201-960	8x12	10	12	109.50



**Tuyau spiralé polyuréthane avec accouplement CEJN et Stream-Line**

Bleu, haute flexibilité et résistance à l'huile, complet avec raccord rapide de sécurité à air comprimé et raccord.

no orig.	no. d'art.	dimension mm	longueur m	RG	CHF pièce
6010.135	201-906	6.5x10	4	12	72.—
6010.136	201-911	6.5x10	6	12	83.50
6010.155	201-921	6.5x10	8	12	85.50
6010.350	201-971	6.5x10	10	12	109.—
6010.156	201-931	8x12	4	12	75.20
6010.157	201-941	8x12	6	12	100.—
6010.137	201-951	8x12	8	12	112.—
6010.351	201-961	8x12	10	12	120.—

**Enrouleur pour câble électrique CEJN**

Montage sur mur ou plafond, pivotement à 300°. Câble PVC, avec coupe-circuit thermique. Bille d'arrêt de sécurité, passage de câble et entrée de câble lentement, correspond à IP44, SS-EN61242, SSEN61316.

no orig.	no. d'art.	tension max. V	ampérage A	dimension mm	longueur m	poids kg	RG	CHF pièce
6010.134	203-020	230	16	3x1.5	17	7.6	D3	448.—

**Enrouleur de tuyau autom. CEJN**

Enrouleur avec une cassette de ressort compact et console pivotante 150° en acier, montage sur mur. Tuyau en polyuréthane tressé. Rétraction contrôlée, tuyau guidé, haut débit, installation facile.

no orig.	no. d'art.	pression de service bar	dimension mm	longueur m	filetage extérieur G pouces	poids kg	RG	CHF pièce
6010.127	203-000	16	8x12	10	1/4"	5	D3	316.—

**Enrouleur de tuyau autom. CEJN**

Tuyau polyuréthane tressé avec grand flexibilité (résistant aux huiles, à la benzine et aux solvants), pivotant 300°. Avec cassette de ressort compact en acier inoxydable. Montage sur mur ou plafond. Rétraction contrôlée, tuyau guidé, haut débit, installation facile.

no orig.	no. d'art.	dimension mm	longueur m	filetage extérieur G pouces	poids kg	RG	CHF pièce
6010.316	203-060	11x16	10	1/2"	6.6	D3	435.50



**Enrouleur de tuyau autom. CEJN**

Enrouleur de capacité moyenne, montage sur mur ou plafond, pivotement à 300°. Tuyau en polyuréthane tresse. Rétraction contrôlée, tuyau guidé, haut débit, installation facile.

no orig.	no. d'art.	pression de service bar	dimension mm	longueur m	filetage extérieur G pouces	poids kg	RG	CHF pièce
6010.131	203-005	16	8x12	17	1/4"	6.3	D3	<b>398.50</b>



**Enrouleur de tuyau autom. CEJN**

Enrouleur de grande capacité, montage sur mur ou plafond, pivotement à 300°. Tuyau en polyuréthane tressé. Rétraction contrôlée, tuyau guidé, haut débit, installation facile.

no orig.	no. d'art.	pression de service bar	dimension mm	longueur m	filetage extérieur G pouces	poids kg	RG	CHF pièce
6010.132	203-010	16	9.5x13.5	14	1/4"	6.3	D3	<b>398.50</b>



**Enrouleur de tuyau autom. CEJN**

Enrouleur de grande capacité, montage sur mur ou plafond, pivotement à 300°. Tuyau en polyuréthane tressé vert néon. Rétraction contrôlée, tuyau guidé, haut débit, installation facile.

no orig.	no. d'art.	pression de service bar	dimension mm	longueur m	filetage extérieur G pouces	poids kg	RG	CHF pièce
6010.527	203-011	16	8x12	10	1/4"	5.3	D3	<b>332.—</b>
6010.528	203-012	16	8x12	17	1/4"	6.5	D3	<b>418.—</b>



**Enrouleurs de tuyau, pivotant**

Tuyau polyuréthane complet avec accouplement à air comprimé et raccord.

no orig.	no. d'art.	dimension mm	longueur m		poids kg	RG	CHF pièce
6010.140	203-030	8x12	30		8.3	12	195.—
6010.436	203-035	8x12	30	Cejn eSafe	8.3	12	217.—

**Enrouleurs de tuyau, pivotant**

Tuyau polyuréthane complet avec accouplement à air comprimé et raccord.

no orig.	no. d'art.	dimension mm	longueur m		poids kg	RG	CHF pièce
6010.319	203-031	9.5x13	30		6.5	12	198.—
6010.437	203-036	9.5x13	30	Cejn eSafe	8.5	12	220.—

**Enrouleur de tuyau**

Tuyau polyuréthane tressé avec grand flexibilité (résistant aux huiles, à la benzine et aux solvants), pivotant 300°. Montage sur mur ou plafond, avec accouplement No. 200-010 et raccord.

no orig.	no. d'art.	dimension mm	longueur m		poids kg	RG	CHF pièce
6010.279	203-055	8x12	12		8.6	12	248.—
6010.445	203-056	8x12	12	Cejn eSafe	8.6	12	269.—

**Enrouleurs de tuyau**

Tuyau polyuréthane résistant aux distorsions, (résistant aux huiles, à l'essence et aux solvants), pivotant sur 300°. Montage au mur ou au plafond 8 x 12 mm, complet avec accouplement à air comprimé.

no orig.	no. d'art.	dimension mm	longueur m		poids kg	RG	CHF pièce
6010.488	203-090	8x12	10		5.65	12	139.—
6010.280	203-100	8x12	15		5.95	12	195.—
6010.513	203-105	8x12	20		7.3	12	225.—









# 15

## Unités de traitement



15.03 ...



15.03 ...



15.03 ...



15.03 ...



15.03 ...



15.03 ...



15.04 ...



15.04 ...



15.04 ...



15.04 ...



15.05 ...



15.05 ...



**Filtre pour huile et eau**

no. orig.	no. d'art.	filetage pouces		RG	CHF pièce
6020.050	305-010	1/2"	avec réservoir en plastique et corbeille de protection	13	82.—
6020.051	305-012	1/4"	avec réservoir en plastique	13	46.—
6020.052	305-014	3/4"	avec réservoir en plastique et corbeille de protection	13	89.—
6020.053	305-016	3/8"	avec réservoir en plastique et corbeille de protection	13	58.—



305-010, 305-014, 305-016



305-012

**Détendeur avec manomètre**

no. orig.	no. d'art.	raccord à visser G pouces	pression d'entrée max. bar	pression de travail bar	RG	CHF pièce
6020.054	305-020	1/2	25	0-10	13	87.—
6020.055	305-022	1/4	25	0-10	13	61.—
6020.056	305-024	3/4	25	0-10	13	87.—
6020.057	305-026	3/8	25	0-10	13	60.—



**Réducteurs de pression**

Avec réservoir en plastique et manomètre, sans corbeille de protection Ø 40 mm.

305-030 avec corbeille de protection purge automatique

305-034 avec corbeille

no. orig.	no. d'art.	force de pression bar	filetage pouces	RG	CHF pièce
6020.059	305-032	0-10	1/4"	13	82.—
6020.058	305-030	0-10	1/2"	13	156.—
6020.061	305-034	0-10	3/8"	13	93.—



305-030/305-034



305-032

**Lubrificateur fin**

no. orig.	no. d'art.	filetage pouces	RG	CHF pièce
6020.062	305-040	1/2"	13	80.—
6020.063	305-042	1/4"	13	65.—
6020.064	305-044	3/4"	13	82.—
6020.065	305-046	3/8"	13	63.—



**Unité de traitement**

Avec filtre-détendeur et lubrificateur fin

no. orig.	no. d'art.	filetage pouces	RG	CHF pièce
6020.066	305-054	1/2"	13	225.—
6020.067	305-055	1/4"	13	150.—
6020.068	305-056	3/8"	13	172.—



**Unité de traitement**

no. orig.	no. d'art.	filetage pouces	RG	CHF pièce
6020.069	305-050	1/2"	13	271.—
6020.070	305-051	1/4"	13	180.—
6020.071	305-052	3/4"	13	271.—
6020.072	305-053	3/8"	13	191.—



**Manomètre**

Avec filetage extérieur à l'arrière.

no. orig.	no. d'art.	filetage pouces	force de pression bar	diamètre mm	RG	CHF pièce
6020.080	305-084	1/8"	0-12	40	13	11.50
6020.077	305-080	1/4"	0-10	50	13	13.—
6020.078	305-081	1/4"	0-16	40	13	13.—
6020.079	305-082	1/4"	0-16	50	13	13.—

**Manomètre**

Avec raccordement en bas.

no. orig.	no. d'art.	filetage pouces	force de pression bar	RG	CHF pièce
6020.035	300-090	1/4"	0-10	13	24.50

**Lubrificateur 1/4"**

Aluminium, sans voyant

no. orig.	no. d'art.	débit l / min.	pression de service bar	RG	CHF pièce
1100.004	300-201	920	14	A2	75.—

**Lubrificateur 3/8"**

Aluminium, sans voyant

no. orig.	no. d'art.	débit l / min.	pression de service bar	RG	CHF pièce
1100.005	300-206	920	14	A2	83.—

**Lubrifiant pneumatique**

Anti-corrosion, préserve les joints, spécialement conçu pour nos cloueurs pneumatiques.

no. orig.	no. d'art.	emballage	contenu l	RG	par pièce	CHF
6020.039	300-210	bouteille	1	13	1	pièce 16.50
6020.040	300-212	tube	0.25	13	1	pièce 2.90
6020.041	300-214	tube	0.25	13	10	paquet 27.50

**Huile pour compresseur**

Convient à tous types de compresseurs.

no. orig.	no. d'art.	emballage	contenu l	RG	CHF pièce
6020.042	300-216	bouteille	1	13	15.80

**Support**

no. orig.	no. d'art.	conçu pour	RG	CHF pièce
6020.073	305-060	305-022/305-026/305-032-305-034	13	5.80
6020.074	305-062	305-020/305-024/305-030	13	10.80
6020.075	305-064	305-012/305-016/305-042/305-046	13	9.50
6020.076	305-066	305-010/305-014/305-040/305-044	13	12.—

**Set affiliation**

no. orig.	no. d'art.	pour pouces	avec support	RG	CHF pièce
6020.086	305-070	1/4"		13	6.50
6020.087	305-071	3/8"		13	6.50
6020.088	305-072	1/2"		13	12.80
6020.089	305-073	3/4"-1"		13	12.80
6020.090	305-074	1/4"	avec support	13	12.50
6020.091	305-075	3/8"	avec support	13	12.50
6020.092	305-076	1/2"	avec support	13	23.50
6020.093	305-077	3/4"-1"	avec support	13	23.50



**Réservoir en plastique**

no. orig.	no. d'art.	conçu pour	RG	CHF pièce
6020.082	305-900	305-032/305-034	D2	22.50
6020.083	305-902	305-030	D2	29.50



**Panier de protection en métal**

no. orig.	no. d'art.	conçu pour	RG	CHF pièce
6020.084	305-905	1/4" + 3/8"	D2	12.50
6020.085	305-906	1/2" + 3/4"	D2	13.50











		PREBENA		Atro		BEA		Bostitch		Haubold		Holz Her		Paslode		Senco		Revotool		Diverses			
		Nägel Clous	Nagler Cloueur	Nägel Clous	Nagler Cloueur	Nägel Clous	Nagler Cloueur	Nägel Clous	Nagler Cloueur	Nägel Clous	Nagler Cloueur	Nägel Clous	Nagler Cloueur	Nägel Clous	Nagler Cloueur	Nägel Clous	Nagler Cloueur	Nägel Clous	Nagler Cloueur	Nägel Clous	Nagler Cloueur		
Pins Kopfloze Stifte	Pointes sans tête	AL	1m-AL-20 1f-AL-35	Mini	Mini 12-15-18	S-700	S717-127 S717-410	12-15 L 106	N215.SP, N416.SP TU-216-2330	ST 06/00	SN 617/6 SN 618 F	Pins	3437 3716			JS	JS, SHP 10 Finishpro 10	PA64		OMER Pins 6	P.12, P.15, PR6.35,		
		GA	2m-GA-32 SDS	Pin I	Pin I / 20, 25, 28	S 100	S 125-520 S 125-569	AZ 5550									AZ		PGA		OMER Pins I	Rl.28 12.40	
		SD	4p-Z/T-50 C 5g-Z/T-67 C			S 500	SK 562-804	SASH PIN	450.SPCT M3 1452-1453											PS 500	KB7-T-50 KB7-T-67		
Brads Stauchkopfnägel	Clous à tête perdue	DA	5x-DA-63	BA		SK DA 600	SK DA 663-771					DA	3444 / 3484 / 3441	AB15		DA	FinishPro42XP FinishPro35MG SFN 30, 40 Fusion DA GT65 . S25 FN	BDA	BDA 50 BDA 65	DEWALT BOSCH SK-64 20G OMER DA TJEP AB-15	D51257 DC618KN GSK 18V DA.64 AB-15/50		
		J	PKT-2J-50 2f-J-32, 2xr-J-50 2p-J-50 SDS 2p-J/ES-40 SDS 2p-J-50 SVN	Tipin	Tipin 28,5 Minor Tipin 30 Tipin 38, 44 4016 Tipin 30	SK 300	SK 325-521 SK 335-201 SK 338-616 C SK 355-222 SK 350-224 C	Mini Brad BT 13	T29-1/30 T29-50 BT 35, BT 50 B BT 125k-2 BT 200K-2 BT 1855-E	SKN 12/00	SKN 40V/12 SKN 30 JN/12 SKN 40 L/12 SKN 50 L/12	Mini Brad	2741 3443 3409 3485	F 18 SKN12 / F18	FN 1850.1 FN 1835.1 2138/35-F 18 F 18/32, F 18/57 IM 50 F18	AX AY	SLP 20 GLN / XP FinishPro 25 XP FinishPro 18 MG Fusion AX S200 BN	BGN	BGNGA50F K90GN50B	OMER 12 BOSCH SK50 METABO SKN TJEP TF-18	12.20 / 12.28 12.40 / 12.50 GSK 50 DSN 50 TF 18/40, 18/50		
		JA	2f-JA-45	Mini Tip	Mini Tip 15-25	SK 200	SK 218-411					Micro Brad								BMB	BMB 30	OMER M	MG 30, MG 40
		N	3f-N-65, 3m-N-65 3c-N-65 PKT 2-N-65	Tip	Tip 40 CT Tip 50 CT	SK 400	SK 451-142 SK 451-717 SK 438-617 SK 445-618	Brads BT	T 35-40 Brad	SKN 16/00	SKN 64 A/16 SKN 50 L/16		3440 3717 3483	F 16 SKN 16 / F16	FN 1650 FN 1665 FN 16A 65 IM 65 F16	RX	S200SM FinishPro 32	BFN	BFN50F	OMER 14 METABO TJEP TF-16 BOSCH SK64	14.50 / 14.763 DKG 114/65 TF 16/50, 16/63 GSK 64		
		ND	5x-ND-63			SK 500	S 562-164 S 562-804			SKN 20/00	SKN 64 A/20										BND		OMER 17
T-Nägel Clous-T		T	4p-Z/T-50 C 5g-Z/T-67 C 5x-T-65	T	Panta TN	T	T 25-155 T 54-155 Variant 806	BCT 22	T 36-32	TN 22/00	TN 64 A/22 PN 764 X/V TN 15 A/22	T-Nägel	3489 / 3418 / 3718 3419 / 3414			WT PH	MT 65 SKST-Nagler STN 64	TN	KB7-T-50 KB7-T-67	OMER TN22	TN.64		
Coil-Nägel	Clous- Coil	CNF	5f-CNF57			BDC	570 DC 567 DC	N	N58C-E-1 N64084-1-E N66C-2-E							SC, SE	PalletPro 50 CoilPro 50 SCN 34			OMER CNW203	CN23.57 CN25.50 CN25.65		
		CNW	3x-CNW-50 5f-CNW-65 7f-CNW-90 10f-CNW-130 6f-CNW 70 6f-CNW-83	Coil 24 Coil 26 Coil 29 Coil 31	Roll 85 Roll 90 Roll 100 RHC 900 / 1000 700	BDC	559 DC, 567 DC 564 DC, 730 DC 830 DC, 903 DC 904 DC, 901 DC 102 DC, 130 DC 800 DC, 900 DC	FAC	N400C-1-E N64099-1-E N71C-1-E N75C N8090CB-1ML-E N89C	RNCW RNC	RNC 50 RNC 65 S/W RNC 70.1 RNC 90Z	D16	3515 / 3509 / 3539 3528 / 3529 / 3511 3513 / 3543	Coil Nägel	F 275 C P 350 C	ED, EL, BJ, GD, HD, HK, BL, NL, HL, NS,	SCN 75, SCN 90, SCN 60/65 CoilPro 50 CoilPro90 PalletPro 50/70 PalletPro 90	C16 CRBW	C 1670C C 1690C C-RBW 50 C-RBW 75 C-RBW 90	OMER CNW	CN-25.65 CN-28.65 CN-29.70 CN-31.65 CN-33.90 CN-33.130		
		RKM									Marathon / K	3528 / 3511 / 2512 3514 / 3512 / 3557 3590								CK20			
Wellen-Nägel Cous- ondulés		WN 9-15	4n-WN 15 SNS 5p-WN 15 SNS 5c-WN 15 SNS	CF	Panta CF	W	WM 12-156 W 15-358	CF	CF15-1-E W 342 CFCT	WN	WN 12.5 WN 15 / I HL 816-A	WN	3445 3446 3448	WN	MA C20	WW	SC15 MII WE HB 15 WSN	WN-15	WN15G	OMER CF TJEP CO/ WN	CF.15A CO-15		
		WN 25	6f-WN 25 SNS			W	W 25-826			WN	WN 25 XII					WW	Wellennagler 25						
Streifen-Nägel	Clous en bande	RK 20°	8f-RK-100 10f-RK-130 10f-RK-160 10x-RK-130 10X-RK-160	RN (21°)	RHS 921 Berta 130 Berta 160	R20	R 90-845C R 100-952C R 130-957 / 959E R 160-962 / 965E R 220-970 ES	KN 85 BRT 21°	Berta 130 Berta 160 BRT 130E BRT 160 B-E	RB 20°	R 90 P RN 130 RN 160 RN 220 R		3534 / 3535 / 3536 3540 / 3542 / 3444 3547 / 3548 / 3550 3545 / 3555			GD / HD / KS MD / OD / KD GL / HL / HF	SN 952 XP SN 1302 SN 60 / SN 65 Frame Pro 602	NK20	NK 2090 NK 20100 B NK 20130 B NK 20160 B	OMER SNP TJEP FH Dewalt Bosch 21°	SN 22.100 SN 22.130 / 160 FH 21/90 FH 130/ FH 160 D21845 GSN 90-21 RK		
		RP 34°	6x-RP 90	CH (33°)	CHS 933	D Kopf Nägel 34°	D100-934 C	PT	F33PT-E F33PTSM-E GF33PT-E	RB 34°		P34	3533	34° Papier Streifennägel	PSN 90 PSN 100-1 6512/130 SQ 6525/160 SQ 350/90 CT	GC / GE / KC HC / HE / HF	FramePro 601 FramePro 651 SN 901 XP SN 951 XP	NP34		TJEP GR Dewalt Bosch D-Kopf	34/90 LW 34/100 HP DCN 690 / 691 DCN 692 GSN 90-34 DK		
Ankernägel	Clous ancre	ANK	ST2-ANK 50 ST2-ANK 60			R20	R60-943 E			RB 20° Ankernägel		K25	3722 3521 / 3522		GN 50 BN			AK25	AK2560 B				
		ANK 0°				TC	Multifix TC 300												AS0		MAX	CNV 300J	
		ANK 16°				TC 16°	AN 560 TC			UTC 16°									AKS	AKS 65A	TJEP BC	BC 60	
		ANK 34°	8h-ANK 50							RB 34° Ankernägel				3822	34° Ankernägel	PSN 50 NP	NN	MC 60-34	AK34	AK3460 B	TJEP KA	KA 1 KA 2	

PREBENA		Atro		BEA		Bostitch		Haubold		Holz Her		Paslode		Senco		Revotool		Diverse		
Hefklammern Agrafes	Klammergerät Agrafeuse	Hefklammern Agrafes	Klammergerät Agrafeuse	Hefklammern Agrafes	Klammergerät Agrafeuse	Hefklammern Agrafes	Klammergerät Agrafeuse	Hefklammern Agrafes	Klammergerät Agrafeuse	Hefklammern Agrafes	Klammergerät Agrafeuse	Hefklammern Agrafes	Klammergerät Agrafeuse	Hefklammern Agrafes	Klammergerät Agrafeuse	Hefklammern Agrafes	Klammergerät Agrafeuse	Hefklammern Agrafes	Klammergerät Agrafeuse	
A	1m-A-16 1m-A-16 NH 1m-A-16 LN50 1GP-A-16 1xr-A-16	8 80	8/14 8/22 4016-80 4500-80-25 4025-80-25	380 80	380/16-420 380/16-409 380/16-429 380/25-535L 380/14-450A	80 86	T27.S.86 TU-216-80 TK20A.86 LM TU20.86 CN T26-1, T416.86	KL 800	PN 814 JG/A PN 814 J/LN PN 814 J/A-LN PN 814 G PN 816 F	K	3404 3417 3482	W 50 Sorte 80	1000 W 50	AT	SFW 10 AT SFW 08 SFT 10 XP	K80	K 8016 B	OMER 80  80 TJEP 80	8016 8016 SL 8025 Metabo 80/16 80/16	
D	1m-D-16 1m-D-16 LN50			95	95/16-405 95/16-425					A	2745 3405 3407					K50	K5016 K5016 B	DUO FAST 50  OMER 50 TJEP PG50	AWC 5012 AWC 5018 50.16 PG 50/14	
E	3f-E-40 3c-E-40PR 3m-E-50PR 3g-E-40PR 2p-ES-40 SDS	90	90/30 CT 90/40 CT 4500-19-18 Golfo 30 u. 40	90	90/25-512 90/25-552 90/32-611 90/40-621 90/40-711	90		KL 6000	PN 6030 K PN 6040 A PN 6040 V/B	C	3411 / 3412 3421 / 3423 3481 / 3489 3710 / 3739	N18	MDS 1830 MDS 1840	L N 4450	SKSN 4450 KMN 4450 SKS L SLS 20-L SLS 25-L SLS 18 SKSXP-L	K90	K9040F K90GN50B	OMER Metabo 90 TJEP	9025,9030,9040 9025,9040 90/40 BN 90/40	
EF								KL 4000	PN 4025 JN			GSN-18	2118/29-N18 3150/38-N18-Q			KN18				
EM								KL 5000	PN 5030 KB PN 5035 V/KB							K5000				
ES	2m-ES-30 S 2m-ES-40 SD 2p-ES-40 SDS	2m-J/ES-32 C 2p-J/ES-40 C PKT 2-ES-40	Zu folgenden Elektro-Klammergeräten: AEG, Bosch, Bukama, Bullcraft, Esco, Holz her, KWB, Metabo, Novus Wolfcraft														K55			
FA						STCR 2619	Diverse													
FB						STCR 5019	Diverse													
G														M G4450	SKSG 4450 KMG 4450 SLS 20 M SLS 25 M SKS M SKSXP-M	KSG	KSG 40	Spotnails Duofast W18 OMER SG44	HL 6860  44.25	
GB								KL 500	PN 540K/B, VB PN 540A, V/BA PN 530K	D	3424 3413 3524					KB5				
H	2p-H-30 3f-H-40 3m-H-40	92	92/30 CT 92/40 CT 4500-92-18	92	92/32-612 92/38-151 92/25-513 92/25-553 92/40-722	92 (SL5035)	T28-10, T34-26 T40-92 CT K92/30 K92/35+40 S32SL-1				3450					K92	K9240EZ	OMER 92	9225 9238 92740	
K		97	97/30			97 (SX5035)	SX 1838 SB 2 in 1 S32SX-1 T35-16 / T28-5+6 T97-30+40 SB156SX									K55B				
L	3m-L-44 4c-L-50 4c-L-50 Aut	100	Panta 100 Falcon 100 100/36-SC 100/40 + 50 Vulcano 50 +65	S 5/100 16	438 538 650 750-S5									N G5562	M I, M II, M III SNS 45, SKS-N SNS 50 + 63 SHS 50XP-N SHS51XP-N	K5562	K5562 C	OMER M2	OMER 2.65	
O	1m-O-25 Baublitz	93	4500-23 93/25 4016-93 4025-93-25	97	97/16-407, 427 97/25-510, 550 97/25-530						2747 2748					K97	KB97B25F	OMER 4097	4097.25	
P						SB 5019	P 50-SB	KL 9000	PH 9016 J PH 9022 J			W 50	1000 W 50	F	J5 DFP, SJ 10F SJSF, SFW 10-F	K5		OMER 88	PL 88 SJ	
Q	5g-Q-67 5c-Q-67			180	180/65 180/90			KG 7900	PN 7950XI, A PN 7950 XII PN 7965 XII PN 7975 XII	Q	3434 3452 3718 3727			Q (G 6774)	M III SQS 55XP SQS 55-90	KQ		OMER M3 TJEP PQ	M3.65 PQZ-64	
S		16 NC	Panta 16 NC Falcon 16 NC Vulcano 50-16 NC 65-16 NC			BCS 4	T36-51, T38.5 T60.S4 CT 438, 863 S4-1 538-S4, 650-S4 750-S4, 863-S4					S 16	4200/50 S16Q 200/50 S16 3200/50 S16 S200 S16 IM 200/50 S16			K16	K1665 EZ	OMER S4	S4.65	
V	1m-V-16	72	4016-72	71	371/16 71/14-451 71/16-421 71/16-432	7 72	T20-7, T27-S7 T416.7 21671B 371/16	7100		M	3408			C S3G	JG, SJSC SFT 10, SJ 10-C SFW 08-C + 10-C SFW 05-C + 09-C	K71		OMER 3G	3G.16	
WP	9x-WP-130 9x-WP-160			246	246/130-944 E 246/160-964 E	KBS	SB130	KBS 2900	PN 29130 PN 29150 PN 29180 D	BS	3475			SP	WC330-SP WC360-SP	KBS	KBS 130 KBS 160	TJEP MF-14 OMER S29	MF-14/150 S29-130 S29-160	
Z	5x-Z-50 4c-Z-50 4c-Z-50 Aut 5c-Z-75 5c-Z/T-67 C			14	14/32 14/40 14/50 14/65			KG 700	PN 750A, XI A PN 755 + Aut. PN 764 XII PN 764 XIV PN 775 XII							KG700	KG 750C	OMER 700  TJEP PZ  Metabo 114	700.32 700.65 PZ 16/50 PQZ 64 114/65	
ZK	5c-Z/T-67 C									G	3414/15, 3418/19 3425/V, 3451 3431/32/33/35					KB7	KB7T67C			

# Conditions générales de vente

## 1. Généralités

Les conditions générales de vente ci-après sont applicables à toutes nos offres et livraisons. Pour être valables, les dérogations et stipulations particulières doivent prendre la forme écrite. Les modifications de la situation de l'acheteur impliquant un risque de non-paiement de marchandises ou de prestations de services nous donnent le droit à une dénonciation immédiate de nos éventuelles obligations de fournir des marchandises ou des prestations.

## 2. Etendue de l'obligation de livrer

En règle générale, nous ne confirmons pas les commandes exécutées immédiatement. Les commandes sont exécutées selon les conditions stipulées dans nos prospectus et catalogues actuellement en vigueur. Les conventions dépassant ces conditions ne sont valides que sous forme écrite. Les modifications de construction ou de modèle effectuées de manière générale à la marchandise par nous-mêmes ou notre fournisseur avant l'exécution de la commande ne peuvent pas donner lieu à des réclamations.

## 3. Prix

Les prix s'entendent en franc suisses. Ils sont sans engagement pour les offres non limitées dans le temps et les commandes ultérieures. De même, les devis sont sans engagement. Le prix en vigueur au moment de la livraison est, par principe, appliqué. Il l'est également pour les travaux d'engineering, de montage, de mise en service d'entretien. Nous nous réservons le droit de modifier en tout temps nos listes de prix et catalogues imprimés. Un supplément de CHF 10.00 sera facturé lors de petites commandes inférieures à CHF 20.00 net (exclu pièces détachées). Les prix de vente recommandés s'entendent sans TVA.

## 4. Transport et emballage

Sauf stipulation contraire, les frais de transport – sans obligation d'utiliser le mode le meilleur marché – et d'emballage sont à la charge de l'acheteur. En principe, l'emballage n'est pas repris. En Suisse, les livraisons dont la valeur nette des marchandises atteint au moins CHF 950.00 sont effectuées franco gare CFF ou par camion franco domicile. Les livraisons pour l'étranger sont toujours exécutées départ usine (EXW, Incoterms).

## 5. Délais de livraison

Le délai de livraison débute lors de la conclusion du contrat, mais au plus tôt dès réception de toutes les données et documents nécessaires à l'acheteur. Les délais de livraison sont applicables sous réserve d'empêchement imprévisible. Une prolongation convenable est notamment à prévoir lorsque l'observation du délai de livraison nous est impossible par suite d'un cas de force majeure, de guerre, de grève, de décisions d'autorités, de perturbations d'exploitation ou du trafic, de retard d'importantes livraisons de matériaux ou d'autre cas semblables. Un retard dans la livraison ne donne pas le droit à l'acheteur de dénoncer le contrat ou d'exiger une indemnisation. Si les empêchements de livraison ne peuvent être éliminés en temps utile ou si l'acheteur prend des retards dans ses engagements contractuels, nous nous réservons le droit de résilier le contrat – auquel cas nous avertissons l'acheteur en conséquence.

## 6. Lieu d'exécution et transport

Notre domicile à Uetendorf est désigné comme lieu d'exécution de nos obligations découlant du contrat de vente. Dès sa mise à disposition, mais au plus tard dès son départ de l'usine, de l'entrepôt ou de l'atelier, la livraison s'effectue aux risques et périls de l'acheteur, même s'il s'agit d'une livraison franco ou sous clause analogue ou comprenant le montage. Tous les transports – y compris les expéditions franco ou par camion se font sans exception aux risques de l'acheteur. Sauf avis contraire, nous assurons toutefois, dans l'intérêt et aux frais de l'acheteur, toutes nos expéditions « de porte à porte » contre les éventuels dommages.

## 7. Réclamations

L'acheteur doit vérifier immédiatement si la livraison est complète et en bon état et, le cas échéant, doit faire un constat par le transporteur. Nous ne pouvons prendre en considération des réclamations pour livraisons ou prestations défectueuses, incomplètes ou erronées que si elles sont présentées dans les huit jours civils suivant la réception de l'expédition ou l'achèvement des travaux. Nous ne répondons des défauts que dans le cadre des dispositions de garantie décrites ci-après, qui sont limitatives même en cas de réclamations dans les délais.

## 8. Echanges

Les échanges et renvois ne seront acceptés qu'après entente préalable et au maximum deux semaines après réception de la marchandise. Nous nous réservons explicitement le droit de refuser un renvoi ou un échange. Ceci s'applique notamment à la marchandise commandée spécialement chez notre fournisseur / fabricant pour la commande en question ou n'étant plus à l'état neuf d'origine ou dont l'emballage d'origine est endommagé. Nous nous réservons le droit de facturer nos frais éventuels ou de ne pas créditer le montant total de la facture

## 9. Garantie

Les prestations de garantie varient selon les catégories de produits pour lesquels les conditions de garantie et de qualité des fabricants en questions sont valables. Toute exception exige une convention écrite.

La période de garantie débute à la date de vente indiquée sur la carte de garantie ou – à défaut d'une carte de garantie – à la date de livraison ou de notre avis de l'achèvement des travaux prévus. Elle se termine avec l'échéance du délai convenu ou lorsque l'acheteur effectue lui-même ou par l'intermédiaire de tiers et sans notre approbation des modifications ou réparations. Une remise en état ou un remplacement ne prolonge ni ne renouvelle la durée de garantie. En cas de sollicitations exceptionnelles, telles que le travail par équipe, la durée de garantie est réduite en conséquence.

Nous nous engageons à remettre en état ou à remplacer – à notre choix – dans les meilleurs délais toutes les pièces qui se sont avérées défectueuses ou inutilisables pendant la durée de garantie par suite d'un défaut manifeste de matériel ou de fabrication. Les pièces remplacées restent notre propriété. D'une manière générale, notre responsabilité se limite pour toutes nos livraisons et prestations au remplacement des marchandises défectueuses. Les frais de port, d'emballage, de démontage ou de montage, les dommages consécutifs ainsi que les éventuels frais de déplacement sont à la charge de l'acheteur. Toutefois, nous pouvons, dans des cas particuliers, prendre tout ou partie des frais de démontage, de montage, de transport et de service à notre charge dans la mesure où ces frais sont dans un rapport convenable avec la valeur du produit contesté. Nous déclinons toute autre responsabilité, notamment pour les dommages directs et indirects. Il ne peut y avoir prétention à transformation ou à réduction, à moins que nous ne soyons pas en mesure d'éliminer le défaut.

L'usure naturelle et les dommages dus à une utilisation non conforme ne sont pas couverts par la garantie. En particulier, nous ne répondons pas d'un entretien insuffisant, de la non-observation d'instructions de service, d'outillages non adaptées, d'un montage non conforme par des tiers, de modifications de l'état ou du fonctionnement de nos produits par un stockage non approprié ainsi que des effets climatiques ou d'autres facteurs qui échappent à notre appréciation. La garantie ne s'étend pas aux défauts dus à des défauts de construction ou au choix d'un matériel non approprié dans la mesure où l'acheteur a prescrit cette construction ou ce matériel en dépit de nos objections préalables. L'acheteur doit faire valoir ses droits à la garantie pendant la période couverte par celle-ci en indiquant les dates de mise en service et de constations du défaut, ou bien en présentant le bulletin de garantie dûment rempli s'il y en a un.

## 10. Livraisons excessives ou insuffisantes

En cas de fabrications spéciales, nous réservons le droit de livrer des quantités excessives ou insuffisantes selon les usages de nos usines.

## 11. Commandes sur appel

Les livraisons sur appel doivent être convenues explicitement. La réception de la marchandise et la facturation doivent intervenir au maximum dans les douze mois suivant le premier délai de livraison convenu.

## 12. Conditions de paiement

Le paiement doit d'effectuer dans le délai convenu. Une mise en demeure ultérieure n'est pas nécessaire. En cas d'un retard dans le paiement, des intérêts moratoires de 8% sont dus

Un retard dans le paiement nous autorise à exiger le paiement comptant de toutes nos créances commerciales. Nous nous réservons le droit, en cas de retard dans le paiement, de nous dédire du contrat même si les marchandises ont déjà été livrées à l'acheteur.

## 13. Réserve de propriété

La marchandise livrée reste notre propriété jusqu'à ce qu'elle soit entièrement payée.

## 14. Droit applicable, for et lieu d'exécution des paiements

Le droit suisse est applicable. Les dispositions de la convention des Nations Unies sur les contrats de vente internationale de marchandises (droit de vente viennois) du 11 avril 1980 ne sont pas applicables. Le for est à Uetendorf. Le lieu d'exécution des paiements et le domicile élu en Thounne selon l'art. 50, al.2 LP est à Uetendorf.



## Les avantages d'un fabricant leader mondial dans la technique de fixation

- Fabricant d'agrafes et clous
- Facturation uniquement par les quincaillers
- Entreprise innovante (technologie PKT)
- Soutien spécialisé des quincaillers grâce à nos démonstrateurs
- Promotion et facturation par nos stations
- 6 représentants pour toute la Suisse
- Certification ETA pour la munition
- Service de réparation sur place ou dans les 24h
- Grande palette d'appareils en prêt
- Toutes les fixations à partir de 16 mm sont résinées
- Machines dans coffret plastique ou métal
- Collaboration avec des fabricants de panneaux isolants soit : Steico, Homatherm, Gutex, Pavatex
- Collaboration avec SIKA et PKT
- Possibilité des fabrications spéciales des appareils en fonction des besoins du client



### PREBENA AG SCHWEIZ

Glütschbachstrasse 76, 3661 Uetendorf  
Telefon 033 346 61 81, Fax 033 346 61 82  
info@prebena.ch, www.prebena.ch