

Makita®

WEB
01-2023

ACCESSOIRES

2023-24



1 - ACCUS / CHARGEURS	4		
Séries CXT - LXT - XGT	5	Trépans cône interne 1:8	69
Accus dorsaux	6	Sets SDS-PLUS	70
Energypack	8	Adaptateurs et mandrins	74
Accus Li-Ion CXT, LXT et XGT	10	Adaptés pour SDS-MAX	75
Chargeurs Li-Ion	11	Forets 4 taillants NEMESIS	76
Tableau temps de charge	12	Adaptateurs pour marteaux	77
Adaptateurs pour accus	13	Forets 4 taillants	77
Accus et chargeurs Ni-MH	14	Forets aspirants	77
Adaptateurs et protections accus	15	Burins et accessoires	78
2 - VISSER	17	Trépans (cône interne 1:8)	79
Impact Premier - Embouts	18	Sets SDS-MAX	80
Impact Premier - Divers	20	Burins Makita 6-PANS	81
Embouts torsion	21	Autres accessoires	83
Embouts de vissage spécifiques	22	Service-Kits	85
Accessoires divers	22	5 - SCIER	91
Porte-embouts	24	Lames de scie circulaire en MD	92
Sets embouts de vissage	25	Lames de scies sauteuses	106
Coffret à outils	28	Sets de lames pour scies sauteuses	111
Sets embouts et forets 1/4"	28	Lames pour scies sabres	112
Visseuses à chargeur	29	Sets de lames pour scies sabres	116
Douilles à queue 6-pans	30	Divers scies sabres et sauteuses	117
Douilles	31	Divers pour scies circulaires	118
Sets de douilles	33	Rails de délignage	119
Accessoires Boulonneuses à choc	34	Scies à onglet / à table - Divers	121
Divers pour visseuses	35	Chariots et chevalets	125
3 - PERCER	37	Scies à ruban	126
Mèches à bois	38	Lames de scies à rubans	127
Forets à métaux	40	Mortaiseuse à chaîne 7104L	128
Fraises à chanfreiner	43	Scies Placo	128
Forets pour maçonnerie	44	6 - RABOTER / PONCER	129
Forets universels	45	Couteaux pour rabots	130
Sets de mèches et forets	46	Rabots - Accessoires divers	130
Sets de forets et embouts de vissage	51	Rabot stationnaire 2012NB	132
Scies cloches Ezychange	56	Explications sur le papier abrasif	133
Perceuse magnétique	60	Ponceuses à ruban	134
Divers	61	Ponceuses excentriques	136
Poignées	62	Ponceuse à bras	138
4 - MARTEAUX	63	Polisseuses-brosseuses	139
Porte-outils et types de burins	64	Plateaux ponceuses et polisseuses	140
Adaptés pour SDS-PLUS	65	Peaux de mouton et éponges	141
Forets NEMESIS II	65	Ponceuses vibrantes	142
Forets aspirants	67	Limes à bande	146
Burins	68	Brosses	148
		7 - FRAISES / MULTITOOL	149
		Fraises MD	150
		Set de fraises MD	156
		Défonceuses et Affleureuses	158
		Fraiseuses à rainurer	162
		Découpeuses placo	163
		Fraiseuse pour plaques alu	163
		Outils multifonctions Starlock	164
		Divers	169
		Outils multifonctions Starlock MAX	170
		8 - TRAVAIL DU MÉTAL	172
		Lames pour scies à métaux	174
		Lames originales	175
		Disques à tronçonner et à ébarber	176
		Système X-LOCK	177
		Disques à tronçonner	178
		Disques 2 en 1	180
		Disques à ébarber le métal	181
		Disques abrasifs à lamelles	182
		Disques de décapage	184
		Disques en fibres Corindon	186
		Brosses métalliques M14	187
		Capes pour meuleuses	188
		Flasques pour meuleuses	190
		Divers pour meuleuses angulaires	191
		Meuleuses droites	192
		Tourets à meuler	194
		Cisailles à tôle	195
		Grignoteuses	195
		Coupes-tiges filetées	196
		Riveteuses	197
		Poinçonneuse	198
		9 - DIAMANT	199
		Explications matériaux	201
		Disques Diamant	202
		Disques diamants modèles spéciaux	205
		Scies diamant - Divers	206
		Forets creux diamantés	207
		Meules boisseau diamantées	207
		10- AUTRES TRAVAUX	209
		Cisailles	210
		Agrafeuses	211
		Cloueuses	211
		Pistolet à mastic	212



Pistolet à graisse	213
pompes à vide	213
Machines pour fers à béton	214
Vibrateurs à béton	215
Mélangeurs	216
Gonfleurs	218
Décapeurs thermiques	218
Souffleur AS001G	220
11- LAMPES / LASER	221
Radio-Lampes à Accu	222
Lampes LED à accu	223
Niveaux laser	228
Trépieds	230
12 - ASPIRATION	231
Schéma de raccordement	233
Raccords d'aspiration	234
Systèmes d'aspiration marteaux	236
Tuyaux d'aspiration Ø 28/32 mm	239
Tuyaux d'aspiration Ø 28 mm	242
Tuyau d'aspiration Ø 38 mm	243
Tuyaux d'aspiration Ø 32 mm	244
Tuyaux d'aspiration Ø 36 et 27 mm	245
Tuyaux d'aspiration Ø 27, 32, 36mm	246
Sets professionnels	248
Raccords multimarques	249
Aspirateurs à accu - spécifiques	250
Filtres et sacs	254
Cyclones pour aspirateurs à mains	257
Aspirateurs à mains	258
Système AWS	260
13 - OUTDOOR	261
Tronçonneuses	262
Huiles pour moteurs / nettoyants	267
Tarières	268
Taille-haies	270
Sécateurs à accu	272
Coupe-herbe et taille-haies à accu	273
Débroussailluses	274
Combi-Express	280
Brouettes à accu	285
Nettoyeurs à haute-pression	286
Souffleurs	288
Atomiseurs	291
Pulvérisateurs à accu	291
Tondeuses à gazon	292
Découpeuses	294
Outils divers	296
14 - DIVERS	297
Équipement de travail	298
Sacs à outils	300
Makpac - Le système coffrets	301
Coffrets de transport divers	307
Charbons	309
Bon à savoir	315

1 - ACCUS / CHARGEURS	4	
2 - VISSER	17	
3 - PERCER	37	
4 - MARTEAUX	63	
5 - SCIER	91	
6 - RABOTER / PONCER	129	
7 - FRAISES / MULTITOOL	149	
8 - TRAVAIL DU MÉTAL	172	
9 - DIAMANT	199	
10- AUTRES TRAVAUX	209	
11- LAMPES / LASER	221	
12 - ASPIRATION	231	
13 - OUTDOOR	261	
14 - DIVERS	297	

DES ACCESSOIRES SPÉCIFIQUES POUR MACHINES À ACCU



Quelles qualités doit avoir un accessoire destiné à une machine à accu ?

L'accessoire doit permettre d'effectuer le travail le plus rapidement possible pour pouvoir effectuer plus avec une seule recharge d'accu. De plus le travail doit pouvoir se faire de manière fluide et donner un rendu propre et net.



SÉRIES CXT - LXT - XGT



CXT

LXT

XGT

CXT® - COMPACT EXTREME TECHNOLOGY

CXT® – La classe compacte

La plateforme 12V max CXT® offre aux utilisateurs une solution compacte avec plus de confort et de capacité.

Les accus lithium-ion coulissants offrent une ergonomie et un confort important, et permettent aux outils comme la visseuse à chocs ou les perceuses de tenir à la verticale pour plus de commodité. Certains outils 12V max CXT® sont équipés de moteurs brushless BL très efficaces offrant autonomie, puissance, vitesse, et robustesse. Pour encore plus d'autonomie, la plateforme 12V max CXT® propose un accu de 4.0 Ah.

LXT® - LITHIUM EXTREME TECHNOLOGY

LXT® – La plus grande plateforme Li-Ion 18V au monde

Les utilisateurs d'outils électroportatifs qui sont passés au sans fil avec la plateforme Makita 18V LXT® bénéficient d'un nouveau niveau de confort, d'efficacité et de productivité. Makita a créé la plateforme d'outils à accus 18V Lithium-Ion en 2005, et aujourd'hui c'est la plus grande gamme d'outils sans fil 18V au monde avec le même accu pour plus de 350 machines.

La technologie de pointe de Makita offre aux utilisateurs des performances et une gamme de produits inégalées. Les innovations dans la technologie des moteurs et des accus font oublier les standards de l'industrie et renvoient les vieux concepts au passé. Grâce à des accus à haut rendement, des moteurs avec ou sans charbon et la technologie 2X18V LXT® (36V), les outils Makita 18V LXT® peuvent dépasser les performances des outils 230V. De plus la plateforme propose les accus Lithium-ion 18V aux temps de charges les plus rapides du secteur de l'outillage électroportatif. Makita continue d'investir massivement dans le développement et l'expansion de la plateforme 18V LXT®

XGT® - NEXT GENERATION TECHNOLOGY

XGT® – La réponse sans fil aux applications les plus exigeantes

Makita élargit sa gamme d'outils à accu de haute qualité et continue à faire sa place dans des domaines auparavant réservés aux machines à essence ou 230V. Les accus Makita XGT® sont conçus pour les applications nécessitant une puissance particulièrement élevée. Ils fournissent un maximum de 40V, soit deux fois plus que les accus 18V de la plateforme LXT®.

Malgré leurs similitudes avec les accus LXT® de 18V en termes de forme et de taille, les accus XGT® font partie intégrante d'un nouveau système. La plateforme XGT® complète la gamme de produits LXT® pour les applications qui exigent des performances encore plus importantes, permettant ainsi une indépendance sans précédent.

La plateforme XGT® ne viendra pas en remplacement de la plateforme LXT®, elle constituera une option supplémentaire pour les exigences les plus élevées des secteurs du bâtiment, de l'industrie, du paysagisme et de nombreux autres.

ACCUS DORSAUX

PDC1200 Accu dorsal

Pour machines avec connecteur direct
et machines 2x18V=36V ou 40Vmax

Capacité énergétique 1'206 Wh / 33.5Ah
(env. 6x plus que 2xBL1860B)

IPX4

Chargeur : DC4001

Temps de charge : 6 heures



Hauteur des
bretelles
ajustable
pour plus de
confort



L'accu s'enlève
facilement du
harnais
pour utilisation sur
la tondeuse p.ex.



Des bandes
réfléchissantes
pour rendre
l'opérateur visible
à distance même
dans l'obscurité

PDC01 Porte-accu dorsal

Pour jusqu'à 4 accus 18V

Capacité énergétique 432 Wh
(avec 4 accus BL1860B)

IPX4



Livré sans accus et sans chargeur

Machines avec connecteur



Adaptateur

Art. 191N62-4



XGT
40Vmax



Adaptateur

Art. 191J51-5



18V + 18V → 36V



Adaptateur

Art. 191A53-7



18V
LITHIUM-ION



PDC1200

Accu dorsal

PDC01

Porte-accu dorsal

Ampères	33.5 Ah	24 / 12 Ah
Capacité énergétique	1'206 Wh	432 Wh
Nbre de cellules	100	-
Temps de charge	6 heures	-
Long. câble (accu/adaptateur)	1.1 / 0.6 m	1.7 m
Dimensions (avec/sans harnais)	428x261x164 / 369x261x139 mm	400x270x149 / 400x195x143 mm
Poids net	Sans harnais : 8.8 kg	Sans accus : 2.8 kg

ACCUS DORSAL "POWER PACK" LI-ION PDC1200



Accu dorsal pour utilisation professionnelle de longue durée.

Capacité Energétique de 1'200 Wh = équivalent à plus de 6 fois 2xBL1860B.

Adapté pour machines 2x18V ou 40V. Aussi pour machines avec connecteur. Ne fonctionne pas sur machines 1x18V.

Indice IPX4 : adapté à toutes les conditions climatiques et résiste aux fortes projections d'eau. Ne doit pas être immergé.

Inclus adaptateur pour 2x18V. Inclus chargeur DC4001



Volt	Ah	Type	Art. N°	Prix TTC
2 x 18V ou 1 x 40V	33.5	Li-Ion	PDC1200A01	
Chargeur DC4001 de recharge 230V / 350 W Temps de charge 6 heures			191L00-4	

Livré avec adaptateur LXT 2x 18V
Article 191J51-5



Adaptateur XGT 40Vmax en option
Article 191N62-4



PORTE-ACCUS 18V DORSAL PDC01



Jusqu'à 4 accus 18V peuvent être portés confortablement sur le dos.

Livré avec 2 adaptateurs pour 1x18V et pour 2x18V=36V. Sans accus.

Peut également être utilisé avec l'adaptateur 40Vmax ci-dessous (en option).



Volt	Ah	Type	Art. N°	Prix TTC
18	de 1.5 à 6	Li-Ion	191A59-5	

Livré avec adaptateur LXT 1x 18V
Article 191A53-7



Livré avec adaptateur LXT 2x 18V
Article 191J51-5

Adaptateur XGT 40Vmax en option
Article 191N62-4

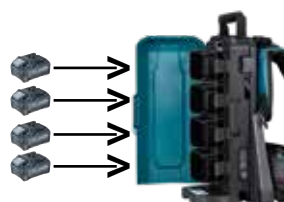

Les accus ne sont pas compris dans la livraison du porte-accus



ADAPTATEURS POUR PDC01 ET PDC1200

Adaptateur	Pour modèle	Art. N°	Prix TTC
LXT 1x18V	PDC01	191A53-7	
LXT 2x18V	PDC01 / PDC1200	191J51-5	
XGT 40Vmax	PDC01 / PDC1200	191N62-4	



ENERGYPACK

ENERGYPACK XGT 40V

40V_{max}
LITHIUM-ION

Description

Art. N°

Prix TTC

EPAC40-252 40V / 2,5 Ah
Chargeur rapide DC40RA
+ 2x accu 40V 2,5Ah BL4025

191J39-5

EPAC40-402 40V / 4,0 Ah
Chargeur rapide DC40RA
+ 2x accu 40V 4,0Ah BL4040

191J38-7

EPAC40-502 40V / 5,0 Ah
Chargeur rapide double DC40RB
+ 2x accu 40V 5,0Ah BL4050F + Makpac C

191U17-1

EPAC40-802 40V / 8,0 Ah
Chargeur rapide double DC40RB
+ 2x accu 40V 8,0Ah BL4080F

191Y62-0

EPAC40-404 40V / 4,0 Ah
Chargeur rapide double DC40RB
+ 4x accu 40V 4,0Ah BL4040 + Makpac C

191U32-5

EPAC40-504 40V / 5,0 Ah
Chargeur rapide double DC40RB
+ 4x accu 40V 5,0Ah BL4040 + Makpac C

191U46-4



ENERGYPACK CXT 12V

12V_{max}
LITHIUM-ION

Description

Art. N°

Prix TTC

EPAC12-152 12Vmax / 1,5 Ah
Chargeur rapide DC10SB, **2x12,0 V** / 1,5 Ah Accu BL1016
+ Makpac

197652-7

EPAC12-202 12Vmax / 2,0 Ah
Chargeur rapide DC10SB, **2x12,0 V** / 2,0 Ah Accu BL1021B
+ Makpac

197658-5

EPAC12-402 12Vmax / 4,0 Ah
Chargeur rapide DC10SB, **2x12,0 V** / 4,0 Ah Accu BL1041B
+ Makpac

197641-2

ENERGYPACK

ENERGYPACK 18 V



Description	Art. N°	Prix TTC
EPAC18-302 18,0V / 3,0 Ah Chargeur rapide DC18RC 2 accus 3,0 Ah BL1830B	191F88-8	
EPAC18-402 18,0V / 4,0 Ah Chargeur rapide DC18RC 2 accus 4,0 Ah BL1840B	197490-7	
EPAC18-502 18,0V / 5,0 Ah Chargeur rapide DC18RC 2 accus 5,0 Ah BL1850B	197570-9	
EPAC18-602 18,0V / 6,0 Ah Chargeur rapide DC18RC 2 accus 6,0 Ah BL1860B	199480-6	

ENERGYPACK 18 V - CHARGEUR RAPIDE DOUBLE ET 4 ACCUS



Description	Art. N°	Prix TTC
EPAC18-304 18,0V / 3,0 Ah Chargeur rapide double DC18RD 4 accus 18 V / 3,0 Ah BL1830	191F89-6	
EPAC18-404 18,0V / 4,0 Ah Chargeur rapide double DC18RD 4 accus 18 V / 4,0 Ah BL1840B	191F90-1	
EPAC18-504 18,0V / 5,0 Ah Chargeur rapide double DC18RD 4 accus 18 V / 5,0 Ah BL1850B	191F91-9	
EPAC18-604 18,0V / 6,0 Ah Chargeur rapide double DC18RD 4 accus 18 V / 6,0 Ah BL1860B	191F92-7	

ENERGYPACK 18 V - CHARGEUR RAPIDE DOUBLE ET 2 ACCUS



Description	Art. N°	Prix TTC
EPAC18-402D 18,0V / 4,0 Ah Chargeur rapide double DC18RD 2 accus 18 V / 4,0 Ah BL1840B	199481-4	
EPAC18-502D 18,0V / 5,0 Ah Chargeur rapide double DC18RD 2 accus 18 V / 5,0 Ah BL1850B	1910A7-5	

**Vous trouverez les coffrets de transport Makpac en page 301
et les inserts en page 304**

ACCUS LI-ION CXT, LXT ET XGT

- 40 % plus léger, 180 % de capacité en plus (par rapport à un accu Ni-Cd équivalent)
- Rechargeable, possible dans n'importe quel état (vide, à moitié vide,)
- Pas d'effet mémoire, haute résistance aux chocs
- Autodécharge minimale même en cas de non-utilisation prolongée
- Respectueux de l'environnement
- Avec la technologie de chargement intelligente Makstar (sauf BL7015 et BL1013)

		Volt	Ah	Type	Modèle	Poids (kg)	Art. N°	Prix TTC	
		7,2	1,5	Li-Ion	BL7015	0,12	198000-3		
		10,8	1,3	Li-Ion	BL1013	0,17	196066-7		
		12,0	1,5	Li-Ion	BL1016	0,18	197393-5		
		12,0	2,0	Li-Ion avec indicateur de charge	BL1021B	0,21	197396-9		
		12,0	4,0	Li-Ion avec indicateur de charge	BL1041B	0,18	197406-2		
		14,4	1,5	Li-Ion	BL1415N	0,30	196875-4		
		14,4	3,0	Li-Ion avec indicateur de charge	BL1430B	0,50	197615-3		
			14,4	4,0	Li-Ion	BL1440	0,60	196388-5	
			14,4	5,0	Li-Ion	BL1450	0,60	197122-6	
		14,4	6,0	Li-Ion avec indicateur de charge	BL1460B	0,60	197710-9		
		18,0	1,5	Li-Ion	BL1815N	0,50	196235-0		
		18,0	2,0	Li-Ion avec indicateur de charge	BL1820B	0,50	197256-5		
			18,0	3,0	Li-Ion avec indicateur de charge	BL1830B	0,62	197599-5	
			18,0	4,0	Li-Ion avec indicateur de charge	BL1840B	0,80	197265-4	
18,0	5,0		Li-Ion avec indicateur de charge	BL1850B	0,80	197280-8			
		18,0	6,0	Li-Ion avec indicateur de charge	BL1860B	0,80	197422-4		
		36,0	2,6	Li-Ion	BL3626	1,35	194873-2*		
		40V	2,0	Li-Ion avec indicateur de charge	BL4020	0,69	191L29-0		
		40V	2,5	Li-Ion avec indicateur de charge	BL4025	0,71	191B36-3		
			40V	4,0	Li-Ion avec indicateur de charge	BL4040	1,00	191B26-6	
			40V	5,0	Li-Ion avec indicateur de charge	BL4050	1,30	191L47-8	
			40V	8,0	Li-Ion avec indicateur de charge	BL4080F	1,90	191X65-8	
		64V	4,0	Li-Ion avec indicateur de charge	BL6440	2,25	191R06-8		

ATTENTION: ** Accu BL3626 ne peut être chargé qu'avec le chargeur DC36RA

CHARGEURS LI-ION

CHARGEUR LI-ION 7,2 V – 10,8 V POUR ACCU LONG



Modèle	Description	Art. N°	Prix TTC
DC10WA	Chargeur pour accus 7,2V et 10,8V forme longue	194588-1	

CHARGEUR LI-ION 10.8V / 12V MAX (SÉRIE CXT)



Modèle	Description	Art. N°	Prix TTC
DC10SB	Chargeur rapide	197363-4	
DC18RE	CXT&LXT Dual Port Multi-chargeur rapide Charge 1 accus à la fois (LXT ou CXT)	198444-7	

CHARGEUR LI-ION 14,4V – 18V (SÉRIE LXT)



Modèle	Description	Art. N°	Prix TTC
DC18RC	Chargeur rapide	195584-2	
DC18RD	Chargeur rapide double	197047-4	
DC18RE	CXT&LXT Dual Port Multi-chargeur rapide Charge 1 accus à la fois (LXT ou CXT)	198444-7	
DC18SD	Chargeur standard	194533-6	
DC18SH	Chargeur double standard	199687-4	
DC18SE	Chargeur de voiture (12 V – 24 V)	194621-9	

CHARGEUR LI-ION 36 V



Modèle	Description	Art. N°	Prix TTC
DC36RA	Chargeur rapide (seulement accus BL3626) Temps de charge 22 min.	194863-5	

CHARGEUR LI-ION 40V MAX (SÉRIE XGT)



Modèle	Description	Art. N°	Prix TTC
DC40RA	Chargeur rapide	191E07-8	
DC40RB	Chargeur double rapide	191N08-0	
ADP10	Adaptateur pour accus LXT 14.4V et 18V. Permet l'utilisation de plus de 250 machines	191C10-7	

CHARGEUR LI-ION 64V



Modèle	Description	Art. N°	Prix TTC
DC64WA	Chargeur rapide	191W19-9	

TABLEAU TEMPS DE CHARGE

POUR ACCUS LITHIUM-ION

40Vmax		DC40RA DC40RB	DC40RA + ADP10	DC18RC DC18RD DC18RE	DC18SD DC18SH DC18SE
40Vmax	8.0Ah BL4080F	76min.	--	--	
	5.0Ah BL4050F	50min.	--	--	
	4.0Ah BL4040	45min.	--	--	
	2.5Ah BL4025	28min.	--	--	
	2.0Ah BL4020	22min.	--	--	
18V	6.0Ah BL1860B	--	40min.	55min.	130min.
	5.0Ah BL1850B	--	35min.	45min.	110min.
	4.0Ah BL1840B	--	29min.	36min.	90min.
	3.0Ah BL1830B	--	22min.	22min.	60min.
	2.0Ah BL1820B	--	24min.	24min.	45min.
	1.5Ah BL1815N	--	15min.	15min.	30min.

12Vmax		DC10SB DC18RE	PDC1200	DC4001	PDC01
12Vmax	4.0Ah BL1860B	60min.	40Vmax 18V x2	360min.	40Vmax 18V x2 18V
	2.0Ah BL1850B	30min.			
	1.5Ah BL1840B	22min.			
					4x 18V LXT

64Vmax		DC64WA	7.2V 10.8V	DC10WA
64Vmax	4.0Ah BL6440	120min.	10.8V	50min.
			7.2V	35min.

ADAPTATEURS POUR ACCUS

Convertisseur accus BCV01

N° de commande : 195511-9

Pour machines à accus 36V.
Pour les utilisateurs qui ont deux accus 18V Li-Ion. Grâce à cet adaptateur vous pouvez utiliser des machines 36V.

*BCV01 n'est pas adapté pour accus BL1815 (1.5 Ah).
N'est pas adapté pour les débroussailleuses 36 V.*



Convertisseur accus BCV03

N° de commande : 196809-7

Pour machines à accus 36V.
Pour les utilisateurs qui ont deux accus 18V Li-Ion. Grâce à cet adaptateur vous pouvez utiliser des machines 36V.

*BCV03 n'est pas adapté pour accus BL1815 (1.5 Ah).
N'est pas utilisable pour les marteaux burineurs BHR261.*



Porte-accus pour ceinture BAP182

N° de commande : 197580-6

Pour machines à accus 2x18V.
Permet de séparer les accus de la machine, afin de réduire le poids et soulager la fatigue du bras et de la main

BAP182 n'est pas adapté pour accus BL1815 (1.5 Ah).



Article	Description	Art. N°	Prix TTC
BCV01	Adaptateur externe connecte deux accus 18 V Li-Ion à 1x 36 V	195511-9	
BCV03	Adaptateur connecte deux accus 18 V Li-Ion à 1x 36 V	196809-7	
BAP182	Porte-accus pour machines 2x18 V=36V	197580-6	

ACCUS ET CHARGEURS NI-MH

ACCUS MAKSTAR

- La 1ère technologie de charge MAKSTAR avec communication digitale entre l'accu et le chargeur.
- Le chargeur analyse les données mémorisées dans l'accu (historique, température, type et situation) et calcule la charge adéquate pour optimiser la durée de vie maximale de chaque accu.
- Durée de chargement courte



Volt	Ah	Type	Modèle	Art. N°	Prix TTC
24	3,3	Ni-MH	BH2433	193739-3	

ACCUS COURTS NI-MH



Volt	Ah	Type	Modèle	Art. N°	Prix TTC
12	2,6	Ni-MH	1234	193100-4*	
12	2,8	Ni-MH	1235	193059-5*	
14,4	2,6	Ni-MH	1434	193101-2*	
14,4	2,8	Ni-MH	1435	193060-0*	
18	2,6	Ni-MH	1834	193102-0*	
18	2,8	Ni-MH	1835	193061-8*	

* Avec clic

ACCUS LONGS NI-MH



Volt	Ah	Type	Modèle	Art. N°	Prix TTC
7,2	2,5	Ni-MH	7034	193888-6	
9,6	2,5	Ni-MH	9034	193889-4	









CHARGEURS NI-CD / NI-MH





Modèle	Art. N°	Prix TTC
Chargeur standard DC1414T - 7,2 V - 14,4 V	194151-0	
Chargeur rapide DC1804F - 7,2 V - 18 V	194149-7	
Chargeur avec ventilation DC24S - MAKSTAR NiMH	194164-1	

ADAPTATEURS ET PROTECTIONS ACCUS

ADAPTATEUR RÉSEAU 230V

Description	Modèle	Art. N°	Prix TTC
 Chargeur pour aspirateur à main DC1002	CL114FD	191L80-0	
 Chargeur USB ADP07 3.6V 1.5 Ah	DF001DW	630A38-3	
 Cable USB pour chargeur 630A38-3	630A38-3	661750-8	
	BMR100/102	SE00000078	
	DMR106/DMR108/DMR112	SE00000101	
	BMR105/DMR105/DMR110	SE00000265	
	DMR115 / MR004G / MR007G	SE00000679	
	DMR301	TC00000137	
	DMR200/DMR202	SE00000501	
	DCF300	TE00000174	
	DCF203 / CF001G	TE00000173	
	CF100D / DCF102D / CF101D	TE00000211	
	CF002G / DCF301	TE00000442	
	DCW180	WL00000060	
	CW001G / CW003G	WL00000124	
	CW002G	WL00000228	
	DCW180 CW001G / CW003G	WL00000002	
	CW002G	WL00000225	

PROTECTION ACCU

Description	Adapté pour modèle	Art. N°	Prix TTC
	BL3626	451153-2	
	Modèles LXT14.4-18V	450128-8	
	Modèles XGT 40Vmax	412393-7	
	14.4 V - 18 V Li-Ion accu	194649-7	
	18.0 V Li-Ion accu	195798-3	

ADAPTATEUR PRISE USB



Description	Art. N°	Prix TTC
Modèle ADP08 pour 10,8 V / 12 V max Série CXT, 1 sortie USB avec 5 V / 2,1 A, interrupteur, sans clip ceinture	DEAADP08	
Modèle ADP06 pour 10,8 V / 12 V max Série CXT, 1 sortie USB avec 5 V / 2,1 A, interrupteur, avec clip ceinture	DEAADP06	
Modèle ADP05 pour 18 V / 14,4 V Série LXT, 2 prises USB avec chacune 5 V / 2,1 A, avec clip ceinture	DECADP05	
Modèle ADP11 pour 40VMAX Série XGT, 2 prises USB avec chacune 5 V / 2,1 A, avec clip ceinture	ADP001G	

ADAPTATEUR POUR VESTES CHAUFFANTES



Description	Art. N°	Prix TTC
Adaptateur accu pour 10,8 V / 12 V max Série CXT incl. port USB pour par ex. tél. mobile	YL00000003	
Adaptateur accu pour 14,4 V / 18 V Série LXT incl. port USB de chargement pour par ex. tél. mobile	YL00000004	

ADAPTATEURS ET FILTRES POUR VESTES VENTILÉES



Description	Art. N°	Prix TTC
Adaptateur accu pour 10,8 V / 12 V max Série CXT incl. port USB pour par ex. tél. mobile, interrupteur	198639-2	
Adaptateur accu pour 14,4 V / 18 V Série LXT incl. port USB pour par ex. tél. mobile, interrupteur	198634-2	
Set de filtres pour toutes les vestes ventilées 2 corbeilles et 20 filtres de rechange	198641-5	
Filtres de rechange - 20 pièces	198643-1	

RALLONGE POUR COUVERTURE CHAUFFANTE



Description	Art. N°	Prix TTC
Rallonge 1.5m pour adaptateurs accus pour couverture chauffante DCB200A	YL00000068	



Impact

PREMIER



Plus longue durée de vie
Haute précision
Nouvel acier, adapté pour couple élevé



**NEW
 INNOVATION**

IMPACT PREMIER - EMBOUTS

Impact
PREMIER

EMBOUS 25 MM FORME C

TORX



Type	Pce/Emb.	Art. N°	Prix TTC
T10	2	E-03193	
T15	2	E-03202	
T20	2	E-03218	
T25	2	E-03224	
T30	2	E-03230	

POZIDRIV



Flip Top



Type	Pce/Emb.	Art. N°	Prix TTC
PZ1	2	E-03165	
PZ2	2	E-03171	
FlipTop PZ2	15	E-03252	
PZ3	2	E-03187	

PHILLIPS



Flip Top



Type	Pce/Emb.	Art. N°	Prix TTC
PH1	2	E-03121	
PH2	2	E-03137	
Flip Top PH2	15	E-03246	
PH3	2	E-03159	

PHILLIPS SLIM



Type	Pce/Emb.	Art. N°	Prix TTC
PH2 Slim	2	E-03143	

IMPACT PREMIER - EMBOUTS

Impact
PREMIER



EMBOUTS 50 MM FORME E



Type	Pce/Emb.	Art. N°	Prix TTC
T10	2	E-03327	
T15	2	E-03333	
T20	2	E-03349	
T25	2	E-03355	
T30	2	E-03361	
T40	2	E-12027	

POZIDRIV



Flip Top



Type	Pce/Emb.	Art. N°	Prix TTC
PZ1	2	E-03296	
PZ2	2	E-03305	
Flip Top PZ2	10	E-03383	
PZ3	2	E-03311	

PHILLIPS



Flip Top



Type	Pce/Emb.	Art. N°	Prix TTC
PH1	2	E-03268	
PH2	2	E-03274	
Flip Top PH2	10	E-03377	
PH3	2	E-03280	

EMBOUTS DE VISSAGE DOUBLES 65 MM



Type	Pce/Emb.	Art. N°	Prix TTC
PZ2	2	E-06292	
PH2	2	E-06286	

IMPACT PREMIER - DIVERS

Impact
PREMIER

* * * * *

PORTE-EMBOUS MAGNÉTIQUES



Description	Longueur mm	Art. N°	Prix TTC
Torsion magnétique	66	E-03399	
Torsion magnétique	150	E-03408	
Ultra Mag avec aimant extra puissant	79	E-03414	

AIMANT MAG BOOST TORSION



Description	Longueur mm	Art. N°	Prix TTC
Mag Boost Torsion			
Aimant extra puissant Facilite l'insertion rapide de la vis	50	E-03442	
Utilisation multiple			

ADAPTATEUR INCLINABLE 50 MM



Description	Art. N°	Prix TTC
Adaptateur 1/4" douille hexagonale sur douille carrée 1/2"	E-03436	
Adaptateur 1/4" douille hexagonale sur douille carrée 3/8"	E-03420	

L'adaptateur peut être incliné jusqu'à 15°. Pour le vissage dans les endroits difficiles d'accès.

DOUILLE A QUEUE 6-PANS 1/4" AVEC AIMANT



Description	Taille (SW)	Longueur mm	Art. N°	Prix TTC
Avec puissant aimant Facile à nettoyer	6	65	E-03458	
	8	65	E-03464	
	10	65	E-03470	
	13	65	E-03486	

DOUILLE À QUEUE CARDAN SW17 - 80 MM



Description	Art. N°	Prix TTC
Douille Impact Premier H17 - 80 mm Permet un angle de travail jusqu'à 15° et convient pour des travaux dans des endroits étroits	E-03517	

EMBOUTS TORSION



TORSION 25 MM FORME C 6.3

PHILLIPS



Type	Pce/Emb.	Art. N°	Prix TTC
PH1	10	P-06030	
PH2	10	P-06052	
PH3	10	P-06074	

POZIDRIV



Type	Pce/Emb.	Art. N°	Prix TTC
PZ1	10	P-06096	
PZ2	10	P-06111	
PZ3	10	P-06133	

TORSION 50 MM FORME E

PHILLIPS



Type	Pce/Emb.	Art. N°	Prix TTC
PH1	10	P-06046	
PH2	10	P-06068	
PH3	10	P-06080	

POZIDRIV



Type	Pce/Emb.	Art. N°	Prix TTC
PZ1	10	P-06105	
PZ2	10	P-06127	
PZ3	10	P-06149	

EMBOUS DE VISSAGE SPÉCIFIQUES

EMBOUS DE VISSAGE 90 MM

TORX



Type	Longueur (mm)	Pce/Emb.	Art. N°	Prix TTC
T15	90	1	B-59900	
T20	90	1	B-59916	
T25	90	1	B-59922	
T30	90	1	B-59938	

POZIDRIV



Type	Longueur (mm)	Pce/Emb.	Art. N°	Prix TTC
PZ1	90	1	B-59879	
PZ2	90	1	B-59885	
PZ3	90	1	B-59891	

PHILLIPS POUR CLOISONS SÈCHES



Type	Longueur (mm)	Pce/Emb.	Art. N°	Prix TTC
PH2	30	1	D-61690	

ACCESSOIRES DIVERS

SUPPORT POUR 2 BITS



Description	Art. N°	Prix TTC
L'embout toujours à portée de main ! Support pour 2 bits facile à fixer sur la visseuse avec vis M4x12 (art. 452947-8 non inclus)	452947-8	



ACCESSOIRES DIVERS

CROCHET DE LIGATURE POUR FER À BÉTON



Longueur (mm)	Pce/Emb.	Art. N°	Prix TTC
120	1	194731-2	

DOUILLES POUR TIGES FILETÉES



Taille	Pce/Emb.	Art. N°	Prix TTC
M6	1	B-42961	
M8	1	B-42977	
M10	1	B-42983	

En faisant tourner la tige filetée insérée dans la douille, les broches à l'intérieur de la douille se déplacent vers le centre le long de la surface intérieure et empoignent la tige.

Dans cette situation, il est possible de visser la tige filetée en faisant tourner la douille.

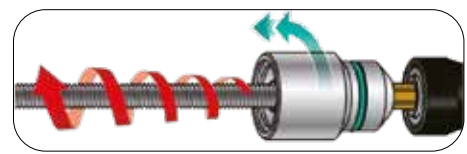
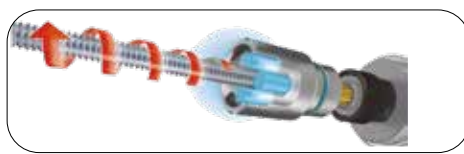

BUTÉE DE PROFONDEUR POUR VISSEUSES



Description	Adapté pour modèle	Art. N°	Prix TTC
Butée de profondeur courte à utiliser avec porte-embouts de 60 mm P-05979	FS2300 / FS4300 / FS6300 DFS451 / DFS452 / DFS250 / DFS251	197025-4	
Porte-embout magnétique avec bague de sécurité 60 cm / S-1/4"		P-05979	
Bit PH2 standard		784211-2	



PORTE-EMBOUTS

	Description	Taille (mm)	Art. N°	Prix TTC
	Porte-embouts Click-Fix magnétique	60	P-53263	
	Porte-embouts avec fonction de changement rapide - design fin avec verrouillage	60	B-52467	
	Porte-embouts avec aimant permanent	60	B-52445	
		80	B-48751	
		120	B-48767	
		80	B-48773*	
		120	B-48789**	
	Porte-embouts flexible 2 embouts: PH2 + à lame N° 6	L = 300	B-51867	
		L = 150	B-57750	
		L = 300	B-57766	
	Tournevis à cliquet (porte-bit) avec PH2		D-58833	

* Art. B-48751 L=80 mm 5 Pces chacun PH2, PZ2, T20, T25, T30 inclus

** Art. B-48767 L=120 mm 5 Pces chacun PH2, PZ2, T20, T25, T30 inclus

SETS EMBOUTS DE VISSAGE

IMPACT PREMIER

Impact
PREMIER

* * * * *

SET EMBOUTS DE VISSAGE 5 PIÈCES 50 MM



Contenu	Art. N°	Prix TTC
<ul style="list-style-type: none"> ⊕ PH2 ⊕ PZ2, PZ3 ⊕ T25, T50 Avec crochet 	E-13568	

SET EMBOUTS DE VISSAGE 11 PIÈCES 25 MM



Contenu	Art. N°	Prix TTC
<ul style="list-style-type: none"> ⊕ PH1, PH2, PH3 ⊕ PZ1, PZ2, PZ3 ⊕ T25, T50 Avec porte-embout 50 mm 	E-03567	



<ul style="list-style-type: none"> ⊕ PH2 ⊕ PZ1, PZ2, PZ3 ⊕ T20, T25, T30 ⊕ SL4, SL6 Avec porte-embout 50 mm 	E-03573	
--	---------	--

SET EMBOUTS DE VISSAGE 31 PIÈCES 25 MM



Contenu	Art. N°	Prix TTC
<ul style="list-style-type: none"> ⊕ PH1, 5x PH2, 2x PH3 ⊕ PZ1, 5x PZ2, 2x PZ3 ⊕ T20, T15, 3x T20, 2x T25, 2x T30 ⊕ SL4, SL6 ⊕ H4, H5, H6 Hexagonal Avec porte-embout torsion 50 mm 	E-13552	

SETS EMBOUTS DE VISSAGE

SET EMBOUTS DE VISSAGE 7 PIÈCES



Inhalt	Bestell-Nr.	Preis inkl. MwSt.
<ul style="list-style-type: none">  PH2  PZ1, PZ2  T15, T20, T25 Porte-embouts magnétique	Q228	

SET EMBOUTS DE VISSAGE 10 PIÈCES 50 MM



Contenu	Art. N°	Prix TTC
<ul style="list-style-type: none">  1x PH1, 2x PH2, 1x PH3  2 x SQ2  1x H4, 2x H5, 1x H6 Hexagonal 	D-65028	

SET EMBOUTS DE VISSAGE 11 PIÈCES



Contenu	Bestell-N°	Preis inkl. MwSt.
<ul style="list-style-type: none">  1x PH1, PH2, PH3  1x PZ1, PZ2, PZ3  1x T15, 20, 25, 30 Porte-embouts magnétique	D-64995	



SET EMBOUTS DE VISSAGE 11 PIÈCES



Contenu	Art. N°	Prix TTC
<ul style="list-style-type: none">  1x PH1, PH2, PH3  1x PZ1, PZ2, PZ3  1x T15, T20, T25, T30 Porte-embouts : P-05979	P-54053	





SET EMBOUTS DE VISSAGE 13 PIÈCES



Contenu	Art. N°	Prix TTC
<ul style="list-style-type: none">  1x PH1, PH2, PH3  1x PZ1, PZ2, PZ3  1x T10, T15, T20, T25, T30, T40 Porte-embouts Rapid-Fix : P-54075	P-80503	

SET EMBOUTS DE VISSAGE 31 PIÈCES - FORME ACCU



Contenu	Art. N°	Prix TTC
<ul style="list-style-type: none">  1x PH0, 1x PH1, 4x PH2, 1x PH3  1xPZ0, 1x PZ1, 4x PZ2, 1x PZ3  1x T10, 1x T15, 2x T20, 2x T25, 1x T27, 1x T30, 1x T40  1x SL4.5, 1x SL5.5, 1x SL6.5  1x 3, 4, 5, 6 Hexagonal Porte-embouts magnétique	E-00016	

SETS EMBOUTS DE VISSAGE

SET EMBOUTS DE VISSAGE 31 PIÈCES



Contenu	Art. N°	Prix TTC
<ul style="list-style-type: none"> ⊕ 1x PH1, 2x PH2, 1x PH3 ⊕ 1x PZ1, 2x PZ2, 1x PZ3 ⊕ 3x T10, 3x T15, 4x T20, 4x T25, 3x T30, 2x T40 ● 1x 4, 5, 6 Hexagonal Porte-embouts magnétique	D-34936	

SET EMBOUTS DE VISSAGE 31 PIÈCES TORX



Contenu	Art. N°	Prix TTC
<ul style="list-style-type: none"> ⊕ 1xT7, 1xT8, 1xT9, 5x T10, 5x T15, 5x T20, 3x T25, 1x T27, 4x T30, 2x T40 1 porte-embouts universel magnétique avec clip de ceinture pratique	P-73352	

SET EMBOUTS DE VISSAGE 38 PIÈCES



Contenu	Art. N°	Prix TTC
<ul style="list-style-type: none"> ⊕ 4x PH1, 6x PH2, 2x PH3 ⊕ 4x PZ1, 6x PZ2, 2x PZ3 ⊕ 1x T10, T15, T20, T25, T30, T40 ● 1x 2.5, 3, 4, 5, 6, 8 Hexagonal Porte-embouts P-05979 et poignée	P-20183	

SET EMBOUTS DE VISSAGE 43 PIÈCES



Contenu	Art. N°	Prix TTC
<ul style="list-style-type: none"> ⊕ 1x PH1, 1x PH2, 1x PH3 ⊕ 1x PZ1, 2x PZ2, 1x PZ3 ⊕ 1x T10, 2x T15, 2x T20, T25, T27, T30, T40 1x TH10, TH15, TH20, TH25, TH27, TH30, TH40 1 x SL3, SL4, SL4.5, SL5.5 x 25mm 1x 4, 2x 5, 1x6 Hexagonal 1 x PH2, PZ2, T15/20/25, SL4.5 x 75mm Douille de guidage de vis, Porte-embouts magnétique 60 mm, Douille à queue 6 pans SW6/8/10mm	B-55697	

SET EMBOUTS DE VISSAGE 99 PIÈCES



Contenu	Art. N°	Prix TTC
<ul style="list-style-type: none"> ⊕ 16 x PH1, PH2, PH3 ⊕ 16 x PZ1, PZ2, PZ3 ⊕ 34 x T10, T15, T20, T25, T30, T40 ● 24 x 3, 4, 5, 6 mm Hexagonal 2 x PH1, PH2 - 75 mm 2 x PZ1, PZ2 - 75 mm 4 x TX15, TX20, TX25, TX30 Porte-embouts magnétique 60 mm	P-81050	

COFFRET À OUTILS

SET OUTILS 221 PIÈCES



Contenu	Art. N°	Prix TTC
Embouts 25 mm Embouts spéciaux 30 embouts dans Bit-Box Embouts 5/16" Adaptateurs pour embouts Douilles 1/4" de 4 à 14 mm Douilles 1/2" de 15 à 32 mm Douilles avec porte-embout de 5 à 13 mm Douilles 1/2" E10, E12, E14, E16, E18, E20, E24 Clé à six pans Cr-V-acier, de 8 à 19 mm Six pans femelle Rallonge 1/4" Rallonge 1/2" Clés à bougies 1/2" de 16 à 21 mm Tournevis à embouts avec support magnétique Adaptateurs pour douilles 1/4" Adaptateurs 1/2" x 5/16" Tournevis pour embouts Cliquet réversible 1/4" Cliquet réversible 1/2" Joint de cardan 1/4" Adaptateurs pour rallonge 1/2" Poignée transversale pour coulisseau 1/4"	E-10883	

SETS EMBOUTS ET FORETS 1/4"

SET 38 PIÈCES EMBOUTS POUR PORTE-OUTILS 6 PANS 1/4" ET FORETS

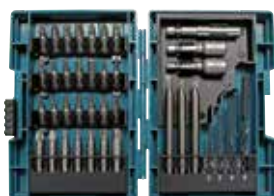

Contenu	Art. N°	Prix TTC
Embouts de vissage : Longueur 25 mm : 1x PH1 2x PH2 1x PH3 1x PZ1 2x PZ2 1x H3 1x H4 1x H5 1x H6 1x T10 1x T15 2x T20 2x T25 1x T27 1x T30 1x T40 Longueur 50 mm : 1x PH2 1x PZ2 1x T15 1x T20 1x T25 1x T30 Longueur 90 mm : 1x PH2 2x PZ2 1x Porte-embout magnétique 60 mm 2x Douilles magnétiques 8, 10 mm Adaptateur douille 50 mm	Forets : Métal : 2, 3, 4, 6 mm	B-54106

SET EMBOUTS ET FORETS 42 PIÈCES POUR PORTE-OUTILS 6 PANS 1/4"



Contenu	Art. N°	Prix TTC
Embouts de vissage : Longueur 50 mm : PH0 PH1 PH2 PH3 PZ0 PZ1 3 x PZ2 PZ3 TX10 TX15 TX20 TX25 TX27 TX30 TX40 TX45 Embouts pour vis fendues: 0.5x4 - 0.8x5.5 - 1.2x6.5mm Douille hexagonale : H3, H4, H5, H6 Longueur 100 mm : 1x PH2 1x PZ2	Forets : Avec support 6 pans 1/4" HSS: 2.5 - 3.0 - 4.0 - 5.0 - 6.0 mm Douilles 1/4": 5, 6, 7, 8, 10, 11, 13 Adaptateur 1/4" Ecrours 6 pans 1/4" Porte-embout magnétique Etui pour bits plastique	D-58877



Voir aussi les sets mixtes forets et embouts en page 51

VISSEUSES À CHARGEUR

EMBOUS DE VISSAGE LONGS

EMBOUS CRUCIFORME PHILLIPS PH2



Longueur (mm)	Pce/Emb.	Adapté pour modèle	Art. N°	Prix TTC
110	10	6830 / 6831D	P-13552	
127	10	6832	P-13568	
155	5	DFR551	191V02-0	
157	3	6842 / DFR540 / BFR550 / DFR550	P-67795	
130	5	DFS451 / DFS452 / DFS250 / DFS251 FS6300 / FS6200 / FS4300 / FS4200 / FS2300 avec adaptateur pour vis sur bande article 191L24-0 (voir ci-dessous)	199155-7	

EMBOUS CRUCIFORME PZ2



Longueur (mm)	Pce/Emb.	Adapté pour modèle	Art. N°	Prix TTC
127	10	6832	P-13580	

ADAPTATEUR POUR VIS SUR BANDES



Permet d'utiliser votre visseuse comme une visseuse automatique.
Pour vis de 25 à 55 mm.

L'embout de vissage 199155-7 (voir ci-dessus) convient à cet adaptateur.



Adapté pour modèle	Art. N°	Prix TTC
DFS451 / DFS452 / DFS250 / DFS251 FS6300 / FS6200 / FS4300 / FS4200 / FS2300	191L24-0	

RALLONGE



Adapté pour modèle	Art. N°	Prix TTC
6841 / 6841R / 6842 / 6843 / 6844 / 6845 BFR440 / DFR440 / BFR550 / DFR550	194500-1*	

* Rallonge extensible de 600 à 700 mm (longueur totale y compris machine 890 à 990 mm)

DOUILLES À QUEUE 6-PANS

DOUILLES À QUEUE 6-PANS 1/4" 50-65 MM SELON DIN 3126



Taille	Longueur (mm)	Pce/Emb.	Art. N°	Prix TTC
7 SW (M4)	55	1	P-06286	
8 SW (M5)	55	1	P-06292	
10 SW (M6)	55	1	P-06301	
13 SW (M8)	55	1	P-06317	
17 SW (M10)	55	1	B-38978	

SET DE DOUILLES À QUEUE 6-PANS - 5 PIÈCES



Contenu	Art. N°	Prix TTC
Douilles avec 6-Pans 1/4" SW 6, 8, 10, 12, 13	B-39154	

Voir aussi douilles à queue 6-pans Impact Premier en page 20

CLÉS À TUBE

Idéal pour montage en suspension avec tiges filetées

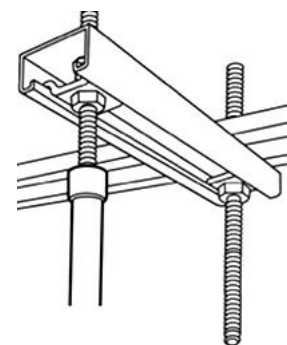

Taille (SW)	Longueur (mm)	Pce/Emb.	Art. N°	Prix TTC
10	75	1	B-52526	
	150	1	B-52532	
	300	1	B-52548	
	500	1	B-52554	
	700	1	B-52560	
13	75	1	B-52576	
	150	1	B-52582	
	300	1	B-52598	
	500	1	B-52607	
	700	1	B-52613	
17	75	1	B-52629	
	150	1	B-52635	
	300	1	B-52641	
	500	1	B-52657	
	700	1	B-52663	

DOUILLES



DOUILLES 1"



Taille	O-Ring	Goupille	Type	Largeur (mm)	Longueur (mm)	Art. N°	Prix TTC
1"	G	5	M24	36	80	134865-9	
1"	G	5	M27	41	80	134872-2	

DOUILLES 1/2"



Taille	O-Ring	Goupille	Type	Largeur (mm)	Longueur (mm)	Art. N°	Prix TTC
1/2"	A	1	M6	10	38	B-10497	
1/2"	A	1	M7	12	38	A-89931	
1/2"	A	1	M7	12	75	134867-5	
1/2"	A	1	M8	13	38	134825-1	
1/2"	B	1	M8	13	52	134827-7	
1/2"	A	1	M8	14	38	134826-9	
1/2"	B	1	M8	14	52	134828-5	
1/2"	-	-	-	15	38	B-40129	
1/2"	A	1	M10	16	38	B-10506	
1/2"	A	1	M10	17	38	134829-3	
1/2"	B	1	M10	17	52	134830-8	
1/2"	C	2	M12	19	38	134831-6	
1/2"	C	2	M12	19	52	134832-4	
1/2"	D	2	M12	19	78	134837-4	
1/2"	D	2	M14	21	38	134838-2	
1/2"	C	2	M14	21	52	134833-2	
1/2"	D	2	M14	21	78	134839-0	
1/2"	D	2	M14	22	38	134851-0	
1/2"	C	2	M14	22	52	134834-0	
1/2"	D	2	M14	23	38	134840-5	
1/2"	C	2	M14	23	52	134835-8	
1/2"	D	2	M16	24	45	134841-3	
1/2"	C	2	M16	24	52	134836-6	
1/2"	D	2	M18	27	50	134844-7	
1/2"	D	2	M18	27	78	134845-5	
1/2"	D	2	M20	30	50	134846-3	
1/2"	D	2	M20	30	78	134847-1	
1/2"	D	2	M22	32	50	134848-9	
1/2"	D	2	M22	32	78	134849-7	

BOULONNEUSES À CHOCS

DOUILLES 3/4"



Taille	O-Ring	Goupille	Type	Largeur (mm)	Longueur (mm)	Art. N°	Prix TTC
3/4"	E	3	M10	17	50	A-85494	
3/4"	F	4	M10	17	95	A-85503	
3/4"	E	3	M12	19	50	A-85519	
3/4"	F	4	M12	19	95	A-85525	
3/4"	E	3	M14	21	52	A-85531	
3/4"	E	3	M14	22	52	A-85553	
3/4"	F	4	M14	22	95	A-85569	
3/4"	E	3	M16	24	52	A-85575	
3/4"	F	4	M16	24	95	A-85581	
3/4"	E	3	M16	26	52	134853-6	
3/4"	E	3	M18	27	52	134855-2	
3/4"	F	4	M18	27	95	134856-0	
3/4"	F	4	M20	30	52	134857-8	
3/4"	F	4	M20	30	95	134858-6	
3/4"	F	4	M20	32	52	134871-4	
3/4"	F	4	M22	32	95	134859-4	
3/4"	F	4	M22	36	56	134862-5	
3/4"	F	4	M24	36	95	134863-3	

DOUILLES 3/8"



Taille	Type	Largeur (mm)	Longueur (mm)	Art. N°	Prix TTC
3/8"		6	28	B-39883	
3/8"	M4	7	28	B-39899	
3/8"	M5	8	28	B-39908	
3/8"		9	28	B-39914	
3/8"	M6	10	28	B-39920	
3/8"		11	28	B-39936	
3/8"		12	28	B-39942	
3/8"	M8	13	28	B-39958	
3/8"		14	28	B-39964	
3/8"		15	28	B-39970	
3/8"		16	28	B-39986	
3/8"	M10	17	30	B-39992	
3/8"		18	30	B-40004	
3/8"	M12	19	30	B-40010	
3/8"		20	30	B-40026	
3/8"	M14	21	30	B-40032	
3/8"	M14	22	30	B-40048	

SETS DE DOUILLES

SET DE 3 DOUILLES POUR ROUES VOITURES



Contenu	Art. N°	Prix TTC
Set de 3 douilles spéciales pour roues voitures 17/19/21 x 86mm	E-12354	
Set de 3 goupilles (non compris avec douilles)	B-54570	
Set de 3 o-rings (non compris avec douilles)	B-54617	

SET DE 7 DOUILLES 23MM 1/4" + ADAPTATEUR



Contenu	Art. N°	Prix TTC
Douilles 6, 7, 8, 10, 11, 12, 13 x 23 mm avec adaptateur 1/4"x 50 mm	E-12289	



ETUI EN TEXTILE AVEC 9 DOUILLES 1/2"



Contenu	Art. N°	Prix TTC
Douilles 10, 11, 13, 17, 19, 21, 22, 24, 27 mm incl. o-ring et goupille	B-69749	

COFFRET À DOUILLES 1/2" 9 PCES 38 MM



Contenu	Art. N°	Prix TTC
Douilles 38 mm x 8, 10, 13, 16, 17, 18, 19, 21, 24 mm incl. o-ring et goupille	D-41517	

COFFRET À DOUILLES 1/2" 14 PCES 78 MM



Contenu	Art. N°	Prix TTC
Nuss 78 mm x 10, 11, 12, 13, 14, 16, 17, 19, 21, 22, 24 27, 30, 32 mm O-Ring et goupilles inclus	B-52308	

ACCESSOIRES BOULONNEUSES À CHOC

ACCESSOIRES POUR DOUILLES

O-RINGS ET GOUPILLES



Type	Description	Art. N°	Prix TTC
A	O-Ring 21	213396-2	
B	O-Ring 22	213397-0	
C	O-Ring 24	213398-8	
D	O-Ring 25	213399-6	
E	O-Ring 32	213461-7	
F	O-Ring 38	213514-2	
G	O-Ring 44	213570-2	
1	Goupille 1 - Ø 4 mm, long. 20 mm	268056-1	
2	Goupille 2 - Ø 4 mm, long. 24 mm	268057-9	
3	Goupille 3 - Ø 4 mm, long. 31 mm	256283-2	
4	Goupille 4 - Ø 4 mm, long. 36 mm	256282-4	
5	Goupille 5 - Ø 5 mm, long. 43 mm	256284-0	

RALLONGES ET ADAPTATEURS



Description	Taille	Longueur (mm)	Art. N°	Prix TTC
Rallonge avec goupille "3" et o-ring "E"	1/2"	75	B-55728	
Rallonge avec goupille "2" et o-ring "C"	1/2"	100	134874-8	
Rallonge avec goupille "5" et o-ring "G"	1/2"	150	B-55712	
Rallonge avec goupille "3" et o-ring "E"	1/2"	250	B-55706	
Rallonge avec goupille "2" et o-ring "D"	3/4"	150	134997-2	
Cardan avec goupille "1" et o-ring "A"	1/2"	84	134877-2	
Cardan avec goupille "1" et o-ring "A"	3/4"	105	134998-0	
Adaptateur 1/2 carré > 1/4" 6-Pans Forme E avec goupille "2" et o-ring "B"	1/2" à 1/4"		134873-0	
Adaptateur rapide 1/2 carré > 1/4" 6-Pans Forme E avec goupille "1" et o-ring "A"	1/2" à 1/4"		B-68448	
Adaptateur 1/4" 6-Pans Bague de verrouillage	3/8" à 1/4"		P-05963	

DIVERS POUR VISSEUSES

PORTE-OUTIL



Description

Porte-outil avec bandoulière pour perceuses, visseuses et boulonneuses à accus 14,4 V et 18 V Li-Ion

Art. N°

197942-8

Prix TTC



POIGNÉE RALLONGE TÉLÉSCOPIQUE AVEC BANDOULIÈRE



Description

Poignée rallonge télescopique avec bandoulière
Longueur réglable : 657 - 807 mm

Art. N°

191G67-2

Prix TTC



BUTÉE DE PROFONDEUR POUR TD001G



Description

Butée de profondeur pour cloisons pour TD001G

Art. N°

122758-2

Prix TTC

PORTE-OUTIL EN MÉTAL POUR VISSEUSES A ACCU



Description

Porte-outil en métal

Pour modèles

Pour modèles 18V LXT

Art. N°

191K57-9

Prix TTC

Pour modèles 40V XGT

191F58-7



DIVERS

CLIPS DE CEINTURE



Description	Pour modèles	Art. N°	Prix TTC
Clip de ceinture large	Boulonneuses DTW1001 / DTW1002 / TW001G	346949-3	
Clip de ceinture	Boulonneuses et Perceuses et Visseuses Modèles LXT14.4 + 18V + DF001G / HP001G / TD001G TW004G / TW007G	346317-0	
Clip de ceinture	Boulonneuses et perceuses et visseuses Modèles CXT 10.8 + 12V	346909-5	
Il faut fixer ces clips de ceinture avec des vis M4x12 article 251314-2			

TÊTES DE VISSAGE POUR VISSEUSES ANGULAIRES À CHOC

POUR DTLO60 / DTLO61 / TL064D / 6940DW



Description	Art. N°	Prix TTC
Tête d'angle forme C (commande spéciale, délai de livraison)	135200-4	
Tête d'angle forme E	135892-9	
Tête droite forme E	192440-7	
Tête à cliquet	192439-2	
Douille borgne 17x31mm M10 pour tête à cliquet	134743-3	
Douille borgne 19x33mm M12 pour tête à cliquet	134744-1	
Adaptateur 9.5 mm (3/8") pour tête à cliquet	134745-9	
Adaptateur 12.7 mm (1/2") pour tête à cliquet	134746-7	

ADAPTATEURS POUR CLÉ À CLIQUET DWR180 ET WR100D



Description	Art. N°	Prix TTC
Adaptateur 9.5 mm pour Clé à cliquet	191A50-3	
Adaptateur 6.35 mm pour Clé à cliquet	191A51-1	



MÈCHES À BOIS



MÈCHES SPIRALE

La mèche à spirale est particulièrement adaptée pour percer des trous profonds et permet d'obtenir un résultat très propre rapidement grâce à sa forme spéciale.
Idéale pour les bois durs, tendres, collés, massifs et les poutres.

MÈCHES SPIRALE 6 PANS



Ø (mm)	Longueur totale(mm)	Longueur utile (mm)	Art. N°	Prix TTC
6,0	200	130	D-07238	
6,0	250	180	D-07331	
8,0	200	130	D-07244	
8,0	250	180	D-07347	
8,0	400	230	D-07434	
8,0	450	370	D-07559	
10,0	200	130	D-07250	
10,0	250	180	D-07353	
10,0	400	230	D-07440	
10,0	450	370	D-07565	
12,0	200	130	D-07266	
12,0	250	180	D-07369	
12,0	400	230	D-07456	
12,0	450	370	D-07571	
14,0	200	130	D-07272	
14,0	250	180	D-07375	
14,0	400	230	D-07462	
14,0	450	370	D-07587	
16,0	200	130	D-07288	
16,0	250	180	D-07381	
16,0	400	230	D-07478	
16,0	450	370	D-07593	

Ø (mm)	Longueur totale(mm)	Longueur utile (mm)	Art. N°	Prix TTC
18,0	200	130	D-07294	
18,0	250	180	D-07397	
18,0	400	230	D-07484	
18,0	450	370	D-07602	
20,0	200	130	D-07303	
20,0	250	180	D-07406	
20,0	400	230	D-07490	
20,0	450	370	D-07618	
22,0	200	130	D-07319	
22,0	250	180	D-07412	
22,0	400	230	D-07509	
22,0	450	370	D-07624	
24,0	200	130	D-07325	
24,0	250	180	D-07428	
24,0	400	230	D-07515	
24,0	450	370	D-07630	
26,0	400	230	D-07521	
26,0	450	370	D-07646	
28,0	400	230	D-07537	
28,0	450	370	D-07652	
30,0	400	230	D-07543	
30,0	450	370	D-07668	

MÈCHES SPIRALE POUR PORTE-OUTILS 6-PANS 1/4"



Mèche spirale avec pointe centrale et 2 taillants à épaulement pour un perçage précis et sans éclats dans le bois dur et tendre.



Ø (mm)	Longueur totale (mm)	Art. N°	Prix TTC
3,0	75	D-15861	
4,0	90	D-15877	
5,0	100	D-15883	
6,0	110	D-15899	

Ø (mm)	Longueur totale (mm)	Art. N°	Prix TTC
8,0	115	D-15908	
10,0	130	D-15914	
12,0	150	D-15920	
15,0	160	D-15936	

MÈCHES À BOIS



MÈCHES SPIRALE À QUEUE RONDE



Mèche hélicoïdale avec pointe centrale et 2 taillants à épaulement pour un perçage précis et sans éclats dans le bois dur et tendre.



Ø (mm)	Longueur totale (mm)	Art. N°	Prix TTC
3,0	60	D-07026	
4,0	75	D-07032	
5,0	85	D-07048	
6,0	95	D-07054	
7,0	110	D-07060	
8,0	115	D-07076	
9,0	125	D-07082	

Ø (mm)	Longueur totale (mm)	Art. N°	Prix TTC
10,0	135	D-07098	
12,0	155	D-07107	
14,0	170	D-07113	
16,0	180	D-07129	
18,0	200	D-07135	
20,0	200	D-07141	

MÈCHES SPIRALE À QUEUE RONDE EN PAQUETS DE 5 OU 10 PIÈCES

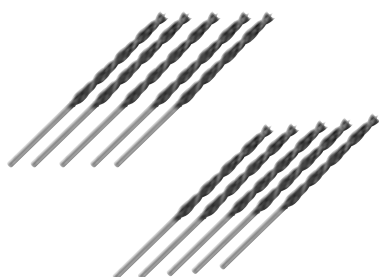

Ø (mm)	longueur totale	Quantité	Art. N°	Prix TTC
3	61	10	D-71722	
4	75	10	D-71738	
5	86	10	D-71744	
6	93	10	D-71750	
8	117	10	D-71766	
10	133	5	D-71772	

MÈCHES DE TYPE FORSTNER À QUEUE RONDE



Mèches à noeuds standards pour le bois, adaptées au perçage de trous de diamètre moyen. Longueur totale 90 mm.



Ø (mm)	Art. N°	Prix TTC
10	D-41844	
15	D-41925	
20	D-42232	
25	D-42248	
26	D-42254	

Ø (mm)	Art. N°	Prix TTC
30	D-42260	
32	D-42276	
35	D-42282	
40	D-42298	
50	D-42307	

SET 5 PIÈCES DE MÈCHES DE TYPE FORSTNER



Contenu

1x de chaque : 15 mm / 20 mm / 25 mm / 30 mm / 35 mm

Art. N°

D-47363

Prix TTC



FORETS À MÉTAUX



FORETS À MÉTAUX HSS-G (HAUTE QUALITÉ)



Foret HSS-G de haute qualité pour les exigences professionnelles. Angle de coupe 130° - Affûtage transversal selon DIN 1412C. Convient pour l'acier, l'acier moulé, l'acier allié et non allié jusqu'à < 950 N/mm², les métaux non ferreux, l'acier inoxydable et l'aluminium.

FORETS À MÉTAUX HSS-G À QUEUE RONDE



Ø (mm)	Longueur totale (mm)	Pce./emb.	Art. N°	Prix TTC
1,50	40	1	D-09656	
1,50	40	10	D-06236	
2,00	49	1	D-09662	
2,00	49	10	D-06258	
2,50	57	1	D-09678	
2,50	57	10	D-06270	
3,00	61	1	D-09684	
3,00	61	10	D-06292	
3,50	70	1	D-09690	
3,50	70	10	D-06317	
4,00	75	1	D-09709	
4,00	75	10	D-06339	
4,50	80	1	D-09715	
4,50	80	10	D-06351	
5,00	86	1	D-09721	
5,00	86	10	D-06373	
5,50	93	1	D-09737	
5,50	93	10	D-06395	
6,00	93	1	D-09743	
6,00	93	10	D-06410	
6,50	101	1	D-09759	
6,50	101	10	D-06432	
7,00	109	1	D-09765	

Ø (mm)	Longueur totale (mm)	Pce./emb.	Art. N°	Prix TTC
7,00	109	10	D-06454	
7,50	109	1	D-09771	
7,50	109	10	D-06476	
8,00	117	1	D-09787	
8,00	117	10	D-06498	
8,50	117	1	D-09793	
8,50	117	5	D-06513	
9,00	125	1	D-09802	
9,00	125	5	D-06535	
9,50	125	1	D-09818	
9,50	125	5	D-06557	
10,00	133	1	D-09824	
10,00	133	5	D-06579	
10,50	133	1	D-09830	
11,00	142	1	D-09846	
11,50	142	1	D-09852	
12,00	151	1	D-09868	
12,50	151	1	D-09874	
13,00	151	1	D-09880	
14,00	160	1	D-74893	
15,00	169	1	D-74902	
16,00	178	1	D-74918	

FORETS À MÉTAUX



FORETS COBALT HSS-G (8%) (HAUTE QUALITÉ) À QUEUE RONDE



Avec alliage de cobalt. La teneur en cobalt assure une plus grande résistance à la chaleur. Convient pour l'acier allié et non allié, l'acier inoxydable, la fonte, l'aluminium, les alliages d'aluminium, le cuivre, le laiton et le bronze.

Foret Cobalt HSS-G 8% haute qualité selon DIN 338 pour les exigences professionnelles. Angle de coupe 130° - Affûtage transversal selon DIN 1412C. Aciers jusqu'à 1400 N/mm^2.



Ø (mm)	Longueur totale (mm)	Pce./emb.	Art. N°	Prix TTC
1,0	34	10	P-61846-10	
1,5	40	10	P-61868-10	
2,0	49	10	P-61880-10	
2,5	57	10	P-61905-10	
3,0	61	10	P-61927-10	
3,5	70	10	P-61949-10	
4,0	75	10	P-61961-10	
4,5	80	10	P-61983-10	
5,0	86	10	P-62000-10	
5,5	93	10	P-62022-10	
6,0	93	10	P-62044-10	
6,5	101	10	P-62066-10	
7,0	109	10	P-62088-10	

Ø (mm)	Longueur totale (mm)	Pce./emb.	Art. N°	Prix TTC
7,5	109	10	P-62094-10	
8,0	117	10	P-62103-10	
8,5	117	5	P-62119-5	
9,0	125	5	P-62125-5	
9,5	125	5	P-62131-5	
10,0	133	5	P-62147-5	
10,5	133	5	P-62153-5	
11,0	142	5	P-62169-5	
11,5	142	5	P-62175-5	
12,0	151	5	P-62181-5	
12,5	151	5	P-62197-5	
13,0	151	5	P-62206-5	



FORETS HSS-TITANIUM



Le TiN (nitrure de titane) est un composé chimique du titane et de l'azote, et possède de bonnes propriétés de friction. Il est donc intéressant pour des applications où l'usure est particulièrement faible.

L'alliage a les propriétés positives suivantes :

- Longue durée de vie
- Très haute dureté et résistance à la corrosion
- Vitesse de perçage accrue
- Pas de collage des copeaux sur l'arête de coupe

Convient pour l'acier inoxydable, les aciers alliés et non alliés et la fonte.

FORETS HSS-G-TIN À QUEUE RONDE



Foret HSS-G TiN DIN 338 angle de coupe 135°. Aciers jusqu'à < 900 N/mm²



Ø (mm)	Longueur totale (mm)	Pce./emb.	Art. N°	Prix TTC
1,0	34	10	P-60981-10	
1,5	40	10	P-61008-10	
2,0	49	10	P-61020-10	
2,5	57	10	P-61042-10	
3,0	61	10	P-61064-10	
3,5	70	10	P-61086-10	
4,0	75	10	P-61101-10	
4,5	80	10	P-61123-10	
5,0	86	10	P-61145-10	
5,5	93	10	P-61167-10	
6,0	93	10	P-61189-10	
6,5	101	10	P-61204-10	
7,0	109	10	P-61226-10	

Ø (mm)	Longueur totale (mm)	Pce./emb.	Art. N°	Prix TTC
7,5	109	10	P-61248-10	
8,0	117	10	P-61260-10	
8,5	117	5	P-61282-5	
9,0	125	5	P-61298-5	
9,5	125	5	P-61307-5	
10,0	133	5	P-61313-5	
10,5	133	5	P-61329-5	
11,0	142	5	P-61335-5	
11,5	142	5	P-61341-5	
12,0	151	5	P-61357-5	
12,5	151	5	P-61367-5	
13,0	151	5	P-61379-5	

FORETS HSS-TIN POUR PORTE-OUTIL 6-PANS 1/4"



Foret HSS TiN DIN338, angle de coupe 135°



Ø (mm)	Longueur totale (mm)	Art. N°	Prix TTC
3	64	B-50887	
3.2	67	B-50893	
3.3	70	B-50902	
3.5	70	B-50918	
4	71	B-50924	
4.2	71	B-50930	
4.5	75	B-50946	
5	78	B-50952	
5.5	78	B-50968	
6	80	B-50974	

Ø (mm)	Longueur totale (mm)	Art. N°	Prix TTC
6.5	81	B-50980	
7	89	B-50996	
7.5	95	B-51007	
8	102	B-51013	
8.5	102	B-51029	
9	102	B-51035	
10	102	B-51041	
11	102	B-51057	
12	102	B-51063	
13	102	B-51079	

FORETS ÉTAGÉS



FORETS ÉTAGÉS HSS-CO-TIAIN

* * * *

Convient pour les aciers alliés et non alliés, l'acier inoxydable, l'aluminium, la fonte et le laiton. Aciers < 1400 N/mm².



Ø (mm)	Pce/Emb.	Art. N°	Prix TTC
4-12	1	P-69967	
4-20	1	P-69973	
4-30	1	P-69989	

SET FORETS ÉTAGÉS 3 PIÈCES

* *



Contenu	Art. N°	Prix TTC
Forets étagés 4-12, 4-20, 4-32 mm	D-41872	193,00

FRAISES À CHANFREINER



FRAISES HSS À CHANFREINER DIN 335 90°

* * * *

Queue ronde



Ø (mm)	Pce/emb.	Art. N°	Prix TTC
4,3	1	P-73514	
5,3	1	P-73520	
6,3	1	P-73536	
8,3	1	P-73542	
9,4	1	P-73558	
10,4	1	P-73564	
12,4	1	P-73570	
16,5	1	D-37471	

SET FRAISES À CHANFREINER HSS-G DIN335 90° QUEUE RONDE 6 PIÈCES



Contenu	Art. N°	Prix TTC
Fraises à chanfreiner: M3 - 6,3 x 45 mm - Ø Queue 5 mm M4 - 8,3 x 50 mm - Ø Queue 6 mm M5 - 10,4 x 50 mm - Ø Queue 6 mm M6 12,4 x 56 mm - Ø Queue 8 mm M8 - 16,5 x 60 mm - Ø Queue 10 mm M10 - 20,5 mm x 63 mm - Ø Queue 10 mm	D-42204	

FORETS POUR MAÇONNERIE



FORETS POUR MAÇONNERIE AVEC QUEUE RONDE



Foret standard pour maçonnerie avec pointe MD. Idéal pour la pierre naturelle et la maçonnerie. Angle de coupe 130°.



Ø (mm)	Longueur totale (mm)	Pce/emb.	Art. N°	Prix TTC
3	60	1	D-05228	
4	70	1	D-05234	
4	75	1	D-40749	
5	85	1	D-05240	
6	100	1	D-05256	
6	150	1	D-05262	

Ø (mm)	Longueur totale (mm)	Pce/emb.	Art. N°	Prix TTC
8	110	1	D-05290	
8	150	1	D-05309	
10	150	1	D-05321	
12	150	1	D-05343	
13	150	1	D-05359	
16	150	1	D-05387	

FORETS POUR MAÇONNERIE EN PAQUETS DE 5 PIÈCES

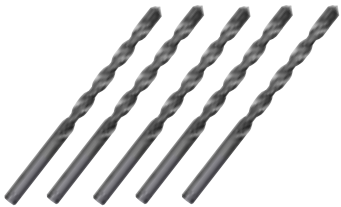

Ø (mm)	Longueur totale	Quantité	Art. N°	Prix TTC
3	60	5	D-71788	
4	70	5	D-71794	
5	85	5	D-71803	
6	100	5	D-71819	
6	150	5	D-71825	
6.5	100	5	D-71831	
8	110	5	D-71847	
8	150	5	D-71853	
10	150	5	D-71869	

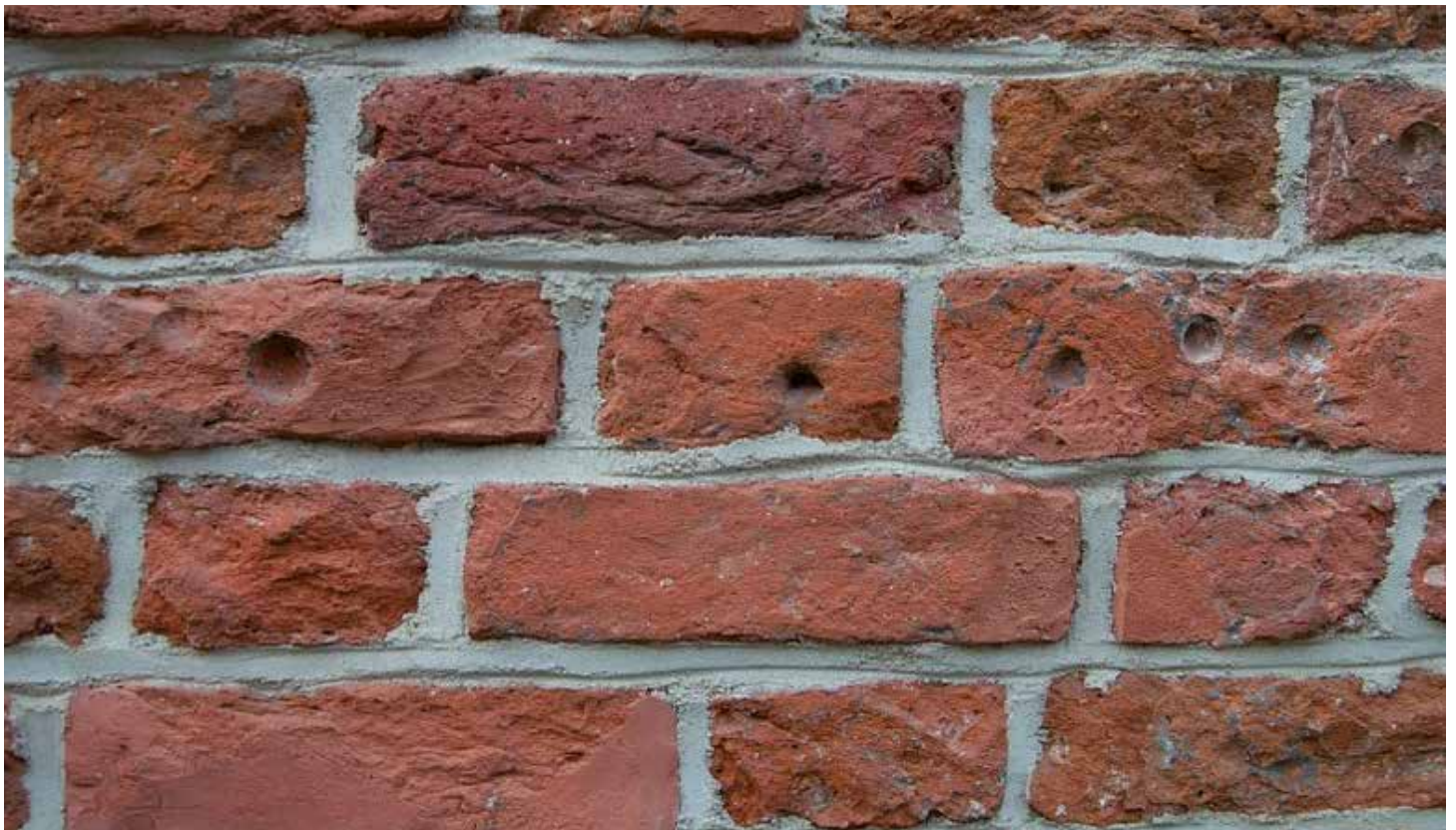

FORETS UNIVERSELS



FORETS UNIVERSELS À QUEUES RONDES



Ø (mm)	Longueur totale	Art. N°	Prix TTC
4	70	D-30293	
5	85	D-30302	
5	150	D-31049	
5.5	100	D-31033	
6	100	D-30318	
6.5	85	D-31055	
6.5	100	D-31061	
6.5	150	D-31077	
7	100	D-30330	
8	110	D-30352	
8	150	D-30368	

Ø (mm)	Longueur totale	Art. N°	Prix TTC
9	150	D-30374	
10	150	D-30380	
10	400	D-30396	
11	150	D-30405	
12	150	D-30411	
12	400	D-30427	
12	600	D-30433	
13	150	D-30449	
14	150	D-30455	
14	400	D-30461	

FORETS UNIVERSELS À QUEUES RONDES EN PAQUETS DE 5 PIÈCES



Ø (mm)	Longueur totale	Quantité	Art. N°	Prix TTC
3	60	5	D-71875	
5	85	5	D-71897	
6	100	5	D-71906	
6	150	5	D-71912	
8	110	5	D-71928	
8	150	5	D-71934	
10	150	5	D-71940	
5 pcs assortis : 4x70 / 5x85 / 6x100 / 8x150 / 10x150			D-36712	

FORETS UNIVERSELS POUR PORTE-OUTILS 6-PANS 1/4"



Ø (mm)	Longueur totale	Art. N°	Prix TTC
4	90	E-14940	
5	100	E-14956	
5.5	150	E-14978	
6	150	E-14990	
7	150	E-15039	

Ø (mm)	Longueur totale	Art. N°	Prix TTC
8	150	E-15051	
10	150	E-15067	
12	150	E-15073	
13	150	E-15089	

SETS DE MÈCHES ET FORETS



SETS DE MÈCHES À BOIS AVEC POINTE DE CENTRAGE

SET DE MÈCHES 5 PIÈCES



Contenu	Art. N°	Prix TTC
---------	---------	----------

D-57211

Mèches à bois : 4, 5, 6, 8, 10 mm (1 pce de chaque)

SET DE MÈCHES 8 PIÈCES



Contenu	Art. N°	Prix TTC
---------	---------	----------

D-57227

Mèches à bois : 3, 4, 5, 6, 7, 8, 9, 10 mm (1 pce de chaque)



SETS DE FORETS



SETS DE FORETS HSS-G POUR MÉTAL



SET DE FORETS HSS-G 6 PIÈCES



Contenu	Art. N°	Prix TTC
Forets: 2, 3, 4, 5, 6, 8 mm (1 pce de chaque)	D-57196	

SET DE FORETS HSS-G 10 PIÈCES



Contenu	Art. N°	Prix TTC
Forets: 1 - 10 mm, par pas de 1mm (1 pce de chaque)	D-57205	

SET DE FORETS HSS-TIN POUR MÉTAL

SET DE FORETS HSS-TIN 19 PIÈCES



Contenu	Art. N°	Prix TTC
Forets: 1.5/1.5/2/2/2.5/2.5/3/3/3.2/3.5/ 4/4.5/5/5.6/6/6.5/7/8/10 mm	D-67527	

SET DE FORETS HSS-TIN 25 PIÈCES



Contenu	Art. N°	Prix TTC
Forets: 1 - 13 mm, par pas de 0.5 mm (1 pce de chaque)	D-72235	

SETS DE FORETS



SETS DE FORETS MÉTAL M-FORCE - PERCER RAPIDEMENT

SET DE FORETS M-FORCE 5 PIÈCES

* * * *



Contenu	Art. N°	Prix TTC
Forets: 4, 5, 6, 8, 10 mm (1 pce de chaque)	D-30508	



SET DE FORETS M-FORCE 19 PIÈCES

* * * *



Contenu	Art. N°	Prix TTC
Forets: 1 - 10 mm, par pas de 0.5 mm (1 pce de chaque)	D-29876	



SET DE FORETS M-FORCE 25 PIÈCES

* * * *



Contenu	Art. N°	Prix TTC
Forets: 1 - 13 mm, par pas de 0.5 mm (1 pce de chaque)	D-29882	



SETS DE FORETS MÉTAL HSS-COBALT - LONGUE DURÉE DE VIE

SET DE FORETS HSS-COBALT (5%) 6 PIÈCES

* * * *



Contenu	Art. N°	Prix TTC
Forets: 2, 3, 4, 5, 6, 8 mm (1 pce de chaque)	D-57168	

SET DE FORETS HSS-COBALT (5%) 13 PIÈCES

* * * *



Contenu	Art. N°	Prix TTC
Forets: 1.5 / 2 / 2.5 / 3 / 3.2 / 3.5 / 4 / 4.5 / 4.8 / 5 / 5.5 / 6 / 6.5 mm (1 pce de chaque)	D-57180	

SETS DE FORETS



SET DE FORETS HSS-COBALT (5%) 19 PIÈCES - LONGUE DURÉE DE VIE



Contenu	Art. N°	Prix TTC
---------	---------	----------

D-50463

Forets:

1 – 10 mm, par pas de 0.5 mm, 1 pce de chaque

SET DE FORETS HSS-COBALT (5%) 25 PIÈCES - LONGUE DURÉE DE VIE



Contenu	Art. N°	Prix TTC
---------	---------	----------

D-50479

Forets:

1 – 13 mm, par pas de 0.5 mm, 1 pce de chaque

SET DE FORETS POUR TRAVAUX DE MAÇONNERIE



SET DE FORETS 4 PIÈCES



Contenu	Art. N°	Prix TTC
---------	---------	----------

P-10182

Forets:

Forets pour maçonnerie : 1x 5 mm, 2x 6 mm, 1x 8 mm



SETS DE FORETS

SET DE FORETS MIXTES

SET DE FORETS UNIVERSELS / 5 PIÈCES



Contenu	Art. N°	Prix TTC
Forets universels à queues rondes : 4 x 75 mm / 5 x 85 mm / 6 x 100 mm / 8 x 120 mm / 10 x 150 mm	E-14255	
Forets universels 6-pans 1/4" : 4 x 90 mm / 5 x 100 mm / 6 x 100 mm / 8 x 120 mm / 10 x 150 mm	E-16732	

SET DE FORETS MÉTAL / MAÇONNERIE / BOIS / 9 PIÈCES

**



Contenu	Art. N°	Prix TTC
Forets: Forets HSS-TiN: 5, 6, 8 mm Forets maçonnerie: 5, 6, 8 mm Mèches à bois: 5, 6, 8 mm	D-71962 D-71978 D-71978	

SET DE FORETS MÉTAL / MAÇONNERIE / BOIS / 18 PIÈCES

**



Contenu	Art. N°	Prix TTC
Forets: HSS : 4, 5, 6, 7, 8, 10 mm Bois : 4, 5, 6, 7, 8, 10 mm Maçonnerie : 4, 5, 6, 7, 8, 10 mm	D-46202	

SET DE FORETS MÉTAL / MAÇONNERIE / BOIS / 21 PIÈCES



Contenu	Art. N°	Prix TTC
Forets: HSS : 2x3, 2x4, 5, 6, 8 mm Bois : 2x3, 2x4, 5, 6, 8 mm Maçonnerie : 2x3, 2x4, 5, 6, 8 mm	B-44884	

SETS DE FORETS ET EMBOUTS DE VISSAGE

SET FORETS ET EMBOUTS 30 PIÈCES



Contenu	Art. N°	Prix TTC
Embout de vissage : Longueur 25 mm : 1x PH1 2x PH2 1x PH3 1x PZ1 2x PZ2 1x PZ3 1x T20 1x T25 1x T30 1x SL3, 1x SL4, 1x SL5 1x Fraise à chanfreiner 1x Porte-embout magnétique	Forets : Maçonnerie : 4, 5, 6, 7, 8 mm Bois : 4, 5, 6, 7, 8 mm Métal : 3, 4, 5, 6 mm	D-47204

SET FORETS ET EMBOUTS 34 PIÈCES



Contenu	Art. N°	Prix TTC
Embout de vissage : Longueur 25 mm : 1x PH1 1x PH2 1x PH3 1x PH4 1x PZ1 1x PZ2 1x PZ3 1x PZ4 1x T20 1x T25 1x T30 1x S1.0 - 1x S1.2 - 1x S1.6 1x Fraise à chanfreiner 1x Porte-embout 50 mm	Forets : Maçonnerie : 4, 5, 6, 7, 8 mm Bois : 4, 5, 6, 7, 8 mm Métal : 2 - 5 mm ; par pas de 0.5 mm, 1 pce de chaque Douilles : 7, 8, 10 mm	D-36980

MACCESS

SET FORETS ET EMBOUTS 48 PIÈCES



Contenu	Art. N°	Prix TTC
Embout de vissage : Longueur 25 mm : 2x PH1 2x PH2 1x PH3 2x PZ1 2x PZ2 1x PZ3 1x T10 2x T15 2x T20 2x T25 2x T30 1x T40 1x SL4.5 2x SL5.5 2x SL6.5 1x H2 1x H2.5 1x H3 2x H4 2x H5 2x H6 1x Porte-embout magnétique	Forets : Métal : 1.5, 2, 2.5, 3, 3.5, 4, 4.5, 5, 6 mm Clé à douille : 4, 5, 6, 8, 10 mm	B-36192

SETS DE FORETS ET EMBOUTS DE VISSAGE

SET FORETS ET EMBOUTS 71 PIÈCES



Contenu	Art. N°	Prix TTC
<p>Embout de vissage : Longueur 50 mm : 10x Embouts de vissage Longueur 25 mm : Embouts pour vis fendues: 1x S1 - 2x S1.2 - 1x S1.6 Douille 6 pans : 3, 4, 5, 6 2x PZ1 2x PZ2 2x PZ3 2x PH1 2x PH2 2x PH3 1x T20 1x T25 1x T30 1x T40 1x Tournevis porte-embout 1x Porte-embout 50 mm 1x Porte-embout à changement rapide 1x Fraise à chanfreiner</p>	<p>Forets : HSS-TiN: 1.5 - 7 mm; par pas de 0.5 mm, 1 pce de chaque Maçonnerie: 3, 4, 5, 6, 8 mm Bois: 4, 5, 6, 8, 10 mm Mèches plates: 8, 15, 20 mm Douilles: 8, 10, 12, 13 1x Pointeau 1x Cutter 1x Mètre enrouleur 3 m</p>	<p>D-33691</p>

MACCESS

SET FORETS ET EMBOUTS 71 PIÈCES



Contenu	Art. N°	Prix TTC
<p>Mèches plates : 10, 12, 16, 19, 25 mm (1 pce de chaque) Forets à métaux HSS-R : 1.5 jusqu'à 6 mm, chaque 0.5 mm 45 Embouts de vissage 25 mm 10 Embouts de vissage 50 mm Porte-embout magnétique</p>	<p>B-50295</p>	

SET DE FORETS ET EMBOUTS 100 PIÈCES



Contenu	Art. N°	Prix TTC
<p>Embout de vissage : Longueur 50 mm : 1x PH1 3x PH2 1x PH3 1x PZ1 3x PZ2 1x PZ3 1x T20 1x T30 Longueur 25 mm : 2x PH1 3x PH2 2x PH3 2x PZ1 36x PZ2 2x PZ3 1x T10 1x T15 1x T20 1x T25 1x T30 1x T40 1x H4 1x H5 1x H6 1x H7 Douille hexagonale : 4, 5, 6, 7 Embouts pour vis fendues: 1x 4, 1x 4.5 1x Porte-embout magnétique 3x Douilles 6, 8, 10 mm</p>	<p>Forets : Métal : 2, 2x3, 4, 5, 6 mm Bois : 2x3, 4, 2x5, 6, 8 mm Maçonnerie : 2x6,7,8 mm 2x Mèches plates: 12, 16 mm 2x Scies cloches 32 + 38 mm 1x Foret de centrage 1x Fraise à chanfreiner</p>	<p>B-54520</p>

SETS DE FORETS ET EMBOUTS DE VISSAGE

SET DE FORETS ET EMBOUTS 102 PIÈCES



Contenu	Art. N°	Prix TTC
<p>Embouts de vissage : Longueur 50 mm : PH1, PH2, PH3 PZ1, PZ2, PZ3 SL4, SL4.5, SL7, SL8, T10, T15, T20, T25, T30, T40 H3, H4, H5, H6 Longueur 25 mm : PH1, PH2, PH3 2x PZ1, 3x PZ2 2x PZ3 2x SL3, 2x SL4, 2x SL4.5, 2x SL6, SL7, SL8 T10, T15, T20, T25, T27, T30 H3, H4, H5, H6</p> <p>Embouts de vissage avec butée de profondeur 2x PH2</p>	B-68432	
<p>Forets : Métal: 1, 1.5, 2, 2.5, 3, 3.5, 4, 4.5, 5, 5.5, 6, 6.5, 7 mm Bois: 3, 4, 5, 6, 8, 10 mm Maçonnerie: 3, 4, 5, 5.5, 6, 6.5, 7, 8, 9, 10 mm</p> <p>Douilles hexagonales 6, 7, 8, 9, 10, 11, 12 mm (1/4", 9/32", 5/16", 11/32", 3/8", 7/16", 1/2")</p> <p>1x Porte-embout magnétique 60 mm 1x Fraise à chanfreiner 36 mm 3x Butées de profondeur 3, 5, 8 mm avec clé imbus</p>		

SET DE FORETS ET EMBOUTS 104 PIÈCES



Contenu	Art. N°	Prix TTC
<p>Embouts de vissage : Longueur 50 mm : 1x PH2 1x PH3 1xPH4 1x PZ2 1x PZ3 1x PZ4 1x T20 1x T25 1x T30 1x T40 Douille hexagonale: 3, 4, 5, 6 Embout à fente : 5.5 - 6.5 - 2x8 Longueur 25 mm : 2x PH1 3x PH2 3x PH3 2x PH4 2x PZ1 3x PZ2 3x PZ3 2x PZ4 3x T20 3x T25 2x T30 2x T40 Douille hexagonale: 3, 4, 5, 6 Embouts pour vis fendues: 2x5, 3x6, 8 1x Porte-embout 50 mm 1x Porte-embout changement rapide 50 mm 1x Tournevis porte-embout</p>	D-31778	
<p>Forets : HSS-TiN: 1.5 - 2.0 - 2,5 - 3.0 - 3.5 - 4.0 - 4.5 - 5.0 - 5.5 - 6.0 - 6.5 - 7.0 - 8.0 - 10.0 mm Bois : 3, 4, 5, 6, 7, 8, 10 mm Maçonnerie : 3, 4, 5, 6, 8 mm</p> <p>Mèches plates: 8, 15, 20 mm Douilles: 8, 10, 12, 13 1x Fraise à chanfreiner 1x Limiteur de profondeur 1x Cutter 1x Mètre enrrouleur 3.5 m 1x Niveau à bulle</p>		



SET DE FORETS ET EMBOUTS 200 PIÈCES



Contenu	Art. N°	Prix TTC
<p>Embouts de vissage : Longueur 50 mm : 1x PH0 1x PH1 2x PH2 1x PH3 1x PZ0 3x PZ1 5x PZ2 1x PZ3 1x PZ4 3x T10 2x T15 2x T20 2x T25 1x T30 3x T40 Douille hexagonale: 3, 4, 5, 6, 7 Longueur 25 mm : 1x PH0 2x PH1 10x PH2 2x PH3 1x PZ0 2x PZ1 10x PZ2 2x PZ3 2x T10 2x T15 2x T20 2x T25 10x T30 1xT40 Douille hexagonale: 2x3, 2x4, 2x5, 2x6, 2x8 Embouts pour vis fendues: 2x S0.5 - 2x S0.6 - 2x S0.8 - 2x S1.0 - 2x S1.2 1x Porte-embout changement rapide 50 mm 1x Porte-embout tournevis 1x Pince universelle 1x Pince coupante 1x Lampe de poche LED 1x Cutter (8 lames incl.) 1x Mètre enrrouleur 1x Niveau à bulle</p>	D-37194	
<p>Forets : HSS-TiN: 1 - 1.5 - 2.0 - 2.5 - 3.0 - 3.2 - 3.5 - 4.0 - 4.5 - 5.0 - 5.5 - 6.0 - 6.5 - 7.0 - 8.0 - 10.0 mm Bois: 3, 4, 5, 6, 7, 8, 10 mm Maçonnerie: 3, 4, 5, 6, 7, 8, 10, 8x 300, 10x 300 mm Mèches plates: 8, 15, 20 mm Douilles: 5 - 5.5 - 6 - 7 - 8 - 9 - 10 - 11 - 12 13 Ecrous: 5, 6, 7, 8, 9, 10, 11, 13 Scie cloche: 32, 38, 45, 54, 68 Limiteur de profondeur: 3, 5, 8, 10 mm 1x Fraise à chanfreiner 1x Pointeau 1x Tige flexible 1x Gabarit de perçage 1x Clé à molette</p>		



SETS DE FORETS ET EMBOUTS DANS COFFRET MAKPAC

SET D'ACCESSOIRES 69 PIÈCES DANS UN COFFRET MAKPAC

Contenu

Embout de vissage :

Longueur 50 mm :

5x PH2

5x PZ2

Longueur 25 mm :

PH0 PH1 PH2 PH3

PZ0 PZ1 PZ2 PZ3

Embout pour vis fendues

4 - 4.5 - 5.5 - 6.5

Embout 6 pans :

10, 15, 20, 25, 27, 30, 40

H3, H4, H5, H6

Torx :

TX10, TX15, TX20, TX25, TX30, TX40

Douilles hexagonales 1/4" :

6, 8, 10, 12, 13

Forets :

HSS-G :

3.0 - 4.0 - 5.0 - 6.0 - 8.0 mm

Bois :

3.0 - 4.0 - 5.0 - 6.0 - 8.0 mm

Maçonnerie :

5.0 - 6.0 - 8.0 - 10 mm

Mèches plates :

16.0 - 20.0 mm

Porte-embout magnétique

Mandrin changement rapide

Art. N°

B-49638

Prix TTC



SET D'ACCESSOIRES 96 PIÈCES DANS UN COFFRET MAKPAC

Contenu

Embout de vissage :

Longueur 25 mm :

2x PH0, 2x PH1, 4x PH2, 2x PH3

2x PZ0, 2x PZ1, 4x PZ2, 2x PZ3

Embout pour vis fendues :

2x 4, 2x 4.5, 2x 5.5, 2x 6.5

Embout 6 pans :

2x H3, 2x H4, 2x H5, 2x H6

Torx :

2x TX10, 4x TX15, 4x TX20, 4x TX25, 2x

T27, 4x TX30, 2x TX40

Torx-TR :

2x ST10, 2x ST15, 2x ST20, 2x ST25, 2x

ST27, 2x ST30, 2x ST40

Forets :

HSS :

3 - 4 - 5 - 6 - 8 - 10 mm

Bois :

3 - 4 - 5 - 6 - 8 - 10 mm

Maçonnerie :

3 - 4 - 5 - 6 - 8 - 10 mm

Tournevis à poignée

Tournevis à cliquet

Mètre enrouleur

Porte-embout magnétique

Cutter

Art. N°

B-49725

Prix TTC



SETS DE FORETS ET EMBOUTS DANS COFFRET MAKPAC

SET D'ACCESSOIRES 116 PIÈCES DANS UN COFFRET MAKPAC

Contenu

Art. N°

Prix TTC

B-49884

Embout de vissage :

Longueur 25 mm :

4x PH1, 4x PH2, 3x PH3

4x PZ1, 4x PZ2, 3x PZ3

Embout pour vis fendues :

3x 4.5, 4x 5.5, 4x 6.5

Embout 6 pans :

2x H2, 2x H2.5, 2x H3, 3x H4, 4x H5, 4x H6

Torx :

3x TX10, 4x TX15, 4x TX20, 4x TX25, 4x TX30, 2x TX40

Douilles :

1x 4, 2x 5, 2x 6, 1x 7, 2x 8, 1x 9, 2x 10, 1x 11mm

Forets :

HSS :

1.5 - 2 - 2.5 - 3 - 3.5 - 4 - 4.5 - 5 - 6mm

Bois :

3 - 4 - 5 - 6 - 8 - 10mm

Béton :

3 - 4 - 5 - 6 - 8 - 10mm

Lampe de poche LED

Tournevis à cliquet

Mètre enrouleur

Porte-embout à changement rapide

Cutter



Vous trouverez des informations sur le système de transport MAKPAC et les accessoires correspondants dans le chapitre 14 Divers - Système de transport MAKPAC en page 301 !



SCIES CLOCHES EZYCHANGE

Scies cloches Ezychange

Ezychange
Bi-Metal HSS 8%Co
Ezychange
MD

Un clic
Changement facile et rapide de la scie cloche

Bi-Métal

MD Métal dur

Les résidus s'enlèvent facilement
avec le foret de centrage

Portes-outils 3 longueurs
(70/150/300 mm)

Ezychange
Bi-Metal HSS 8%Co

Dents renforcés sur 4 mm pour une longue durée de vie et une coupe très rapide.

Pour tous les diamètres de 16 à 152 mm et une profondeur de max. 44 mm.



Pour le métal, l'acier inoxydable, l'aluminium, le bois et le PVC.

Ezychange

MD

En métal dur pour une durée de vie plus longue

Pour tous les diamètres de 20 à 68 mm et une profondeur de max. 60 mm.



Coupe également le carrelage, la maçonnerie, les pierres et la fibre de verre.

SCIES CLOCHES EZYCHANGE

* * * *

SCIES CLOCHES EN HSS BI-MÉTAL POUR METAL ET ACIER



Ezychange
Bi-Metal HSS 8%Co

Profondeur max 44 mm !

Diamètre (mm)	Dans le Métal (min ⁻¹)	Dans le cuivre (min ⁻¹)	Dans l'alu (min ⁻¹)	Dans l'inox (min ⁻¹)	Dans le bois (min ⁻¹)	Art. N°	Prix TTC
16	530	730	825	275	3'000	E-03632	
17	500	665	750	250	3'000	E-03648	
19	460	600	690	230	3'000	E-03654	
20	440	580	675	220	3'000	E-03660	
22	390	520	585	195	3'000	E-03676	
24	370	490	555	185	2'700	E-03682	
25	350	470	525	175	2'700	E-03698	
27	325	435	480	160	2'700	E-03707	
29	300	400	450	150	2'700	E-03713	
30	285	380	425	145	2'400	E-03729	
32	275	360	410	140	2'400	E-03735	
35	250	330	375	125	2'400	E-03741	
37	310	315	355	120	2'400	E-03757	
38	230	300	345	115	2'400	E-03763	
40	210	280	315	105	2'100	E-03779	
41	210	280	315	105	2'100	E-03785	
44	195	260	295	95	2'100	E-03791	
46	190	250	285	95	2'100	E-03800	
48	180	240	270	90	2'100	E-03816	
51	170	230	255	85	2'000	E-03822	
52	165	220	240	80	2'000	E-03838	
54	160	210	240	80	2'000	E-03844	
56	155	205	240	80	2'000	E-03850	
57	150	200	225	75	2'000	E-03866	
60	140	190	220	70	2'000	E-03872	
64	135	180	205	65	1'850	E-03888	
65	135	180	205	65	1'850	E-03894	
68	130	170	190	65	1'800	E-03903	
70	125	160	185	60	1'800	E-03919	
73	120	160	180	60	1'800	E-03925	
76	115	150	170	55	1'800	E-03931	
79	110	140	165	55	1'500	E-03947	
83	105	140	155	50	1'500	E-03953	
86	100	130	150	50	1'500	E-03969	
92	90	120	140	45	1'200	E-03975	
95	90	120	135	45	1'200	E-03981	
102	85	110	130	40	1'000	E-03997	
105	85	110	130	40	1'000	E-04008	
111	80	100	120	40	1'000	E-04014	
114	75	100	105	35	1'000	E-04020	
121	70	90	95	35	1'000	E-04036	
127	65	80	90	30	1'000	E-04042	
140	65	80	85	30	1'000	E-04058	
152	55	75	85	25	800	E-04064	

SCIES CLOCHES EZYCHANGE

* * * *

SCIES CLOCHES EN METAL DUR POUR PIERRES ET PLÂTRE

Ezychange
TCT

Profondeur max 60 mm !

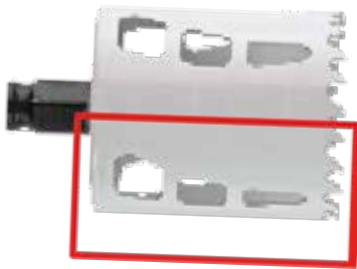

Diamètre (mm)	Art. N°	Prix TTC
20	E-06644	
22	E-06650	
25	E-06666	
32	E-06672	
35	E-06688	
38	E-06694	
40	E-06703	
44	E-06719	
51	E-06725	
54	E-06731	
60	E-06747	
64	E-06753	
67	E-06769	
68	E-06775	

ADAPTATEURS EZYCHANGE

Ezychange

Description	Art. N°	Prix TTC
Porte-outil Ezychange long. 70 mm Ø 8,7 mm (ne convient pas pour ancien foret de centrage art. B-11542)		
inclus foret de centrage BiM 85 mm HSS-G (art. E-04086)	E-04070	
inclus foret de centrage MD 105 mm (art. E-06862)	E-06959	
Porte-outil Ezychange long. 300 mm Ø 11,0 mm (sans foret de centrage)	E-06884	
Porte-outil Ezychange long. 150 mm Ø 11,0 mm (sans foret de centrage)	E-06878	

FORETS DE CENTRAGE EZYCHANGE



Description	Longueur cm	Art. N°	Prix TTC
HSS-G pour métal, bois et PVC	85	E-04086	
HSS-Co pour métal et inox	85	E-04092	
HSS-G pour métal, bois et PVC	105	E-06840	
HSS-Co pour métal et inox	105	E-06856	
MD pour briques, plâtre et fibre de verre	105	E-06862	

SCIES CLOCHES EZYCHANGE

SETS SCIES CLOCHES EZYCHANGE HSS BI-MÉTAL

Ezychange
Bi-Metal HSS 8%Co



Description	Diamètre (mm)	Art. N°	Prix TTC
9 pcs (HSS-Co + HSS-G) 7 scies cloches max. 44 mm Porte-outils et 2 forets de centrage	25, 32, 40, 51, 65, 68, 76	E-12295	
Sanitaire 7 pcs (HSS-Co) 6 scies cloches max. 44 mm Porte-outils avec foret de centrage	19, 22, 29, 38, 44, 57	E-12304	
Electriciens 7 pcs (HSS-Co) 6 scies cloches max. 44 mm Porte-outils avec foret de centrage	16, 20, 25, 32, 40, 51	E-12310	
Electriciens 7 pcs (HSS-Co) 6 scies cloches max. 44 mm Porte-outils avec foret de centrage	20, 25, 32, 40, 51, 65	E-12326	

SETS SCIES CLOCHES EZYCHANGE MÉTAL DUR

Ezychange
TCT



Description	Diamètre (mm)	Art. N°	Prix TTC
8 pcs (MD) 6 scies cloches max. 60 mm 1 porte-outils avec foret de centrage MD 1 foret de centrage BiM	22, 25, 32, 44, 51, 68	E-14261	



PERCEUSE MAGNÉTIQUE

FRAISES MD POUR PERCEUSE MAGNÉTIQUE HB350 - WELDON 19 MM (3/4")



Long. (mm)	Diamètre (mm)	Art. N°	Prix TTC
35	14	UD00UPC14S	
	15	UD00UPC15S	
	16	UD00UPC16S	
	17	UD00UPC17S	
	18	UD00UPC18S	
	19	UD00UPC19S	
	20	UD00UPC20S	
	21	UD00UPC21S	
	22	UD00UPC22S	
	23	UD00UPC23S	
	24	UD00UPC24S	
	25	UD00UPC25S	
	26	UD00UPC26S	
	27	UD00UPC27S	
	28	UD00UPC28S	
	29	UD00UPC29S	
	30	UD00UPC30S	
	31	UD00UPC31S	
	32	UD00UPC32S	
	33	UD00UPC33S	
34	UD00UPC34S		
35	UD00UPC35S		

Long. (mm)	Diamètre (mm)	Art. N°	Prix TTC
55	14	UD00UPC14L	
	15	UD00UPC15L	
	16	UD00UPC16L	
	17	UD00UPC17L	
	18	UD00UPC18L	
	19	UD00UPC19L	
	20	UD00UPC20L	
	21	UD00UPC21L	
	22	UD00UPC22L	
	23	UD00UPC23L	
	24	UD00UPC24L	
	25	UD00UPC25L	
	26	UD00UPC26L	
	27	UD00UPC27L	
	28	UD00UPC28L	
	29	UD00UPC29L	
	30	UD00UPC30L	
	31	UD00UPC31L	
	32	UD00UPC32L	
	33	UD00UPC33L	
34	UD00UPC34L		
35	UD00UPC35L		



Description

Pointe de centrage pour fraises MD longueur 35mm et $\varnothing < 17$ mm

Art. N°

UDPILOTU1A

Prix TTC

Pointe de centrage pour fraises MD longueur 35mm et $\varnothing > 17$ mm

UDPILOTU1B

Pointe de centrage pour fraises MD longueur 55mm et $\varnothing < 17$ mm

UDPILOTU2A

Pointe de centrage pour fraises MD longueur 55mm et $\varnothing > 17$ mm

UDPILOTU2B

DIVERS

MANDRIN POUR PORTE-OUTILS 6-PANS 1/4"



Mandrin (mm)	Porte-outil	Adapté pour modèle	Art. N°	Prix TTC
0,5-10	6-pans 1/4"	Tous les modèles avec porte-outil 6-pans 1/4" p.ex. DF030	P-04379	

CLÉS DE SERRAGE POUR MANDRINS



Pour modèle	Art. N°	Prix TTC
DP2010 / 6501 /	763418-3	
6013B/BR / 7	763432-9	
DA3010/F / DDA340 / DDA350	763415-9	
DA4000LR / DP4002	763434-5	
DP4010 / HP2050 / HP2070/F / HP2071/F	763430-3	

SUPPORT POUR CLÉ DE MANDRIN



Adapté pour les clés de mandrin	Art. N°	Prix TTC
763430-3 / P-04363 / 763432-9	410102-8	

CROCHET DE SUSPENSION EN MÉTAL



Adapté pour le modèle	Art. N°	Prix TTC
DDA450	127778-1	
DA001G	127811-9	

POIGNÉES

POIGNÉES LATÉRALES COMPLÈTES



Pour modèles	Art. N°	Prix TTC
DA001G, DDA460	122A18-8	
DDF441, DDF451	123254-3	
DDF448, DDF458	123258-5	
DDF481	126412-0	
DDF484	191E41-8	
DDF486	122C02-5	
DF001G	127552-7	
DHP441, DHP451 avec vis	123253-5	
DHP448, DHP458 avec vis	123257-7	
DHP481 avec vis	126413-8	
DHP486	122C01-7	
HP001G avec vis	127551-9	
DP4003	134910-0	



POIGNÉE SUPÉRIEURE FORME D POUR PERCEUSES ANGULAIRES



Pour modèles	Art. N°	Prix TTC
DA001G, DDA460	458431-1	



PORTE-OUTILS ET TYPES DE BURINS

par ex.: HR2631FT



Convient pour SDS-PLUS



par ex.: HR4013C



Convient pour SDS-MAX



par ex.: HR3850



Makita 6-pans 17 mm



par ex.: HM1812



6-pans Type B 28 mm



par ex.: HM1304



Makita 6-pans 30 mm



HM1400



Makita 6-pans 30 mm
spécial pour HM1400



TYPE DE BURINS

Burin pointu

Pour travaux de démolition dans la maçonnerie, le béton et la pierre.



Burin plat

Pour travaux de démolition dans la maçonnerie, le béton et la pierre.
Travaux de haute précision.



Burin large

Pour l'enlèvement universel de matériaux plus gros.



Gouge

Convient pour exécuter des saignées pour encastrer de la tuyauterie ou des gaines électriques dans le béton.



Burin pour carrelage

Burin très plat et avec une forme légèrement coudée. Excellent pour les travaux de rénovation; les carreaux peuvent être enlevés facilement et rapidement.



Boucharde

Pour le dégrossissage de l'asphalte et du béton.



ADAPTÉS POUR SDS-PLUS



FORETS NEMESIS II



4 taillants

NEMESIS II SDS-PLUS avec pointe au carbure

Dure jusqu'à 50% plus longtemps pour le perçage dans le béton armé



Design amélioré perçage plus rapide, enlèvement plus rapide du matériau

Bords biseautés réduit les chocs, si le foret rencontre les barres d'armature

FORETS NEMESIS II - SETS



Ø Foret (mm)	Longueur totale (mm)	Détails	Art. N°	Prix TTC
5, 6	115	5 Stk. par boîte	B-58992	
6, 8, 10	165			
5, 6, 8	110	7 pcs par boîte	B-59031	
6, 8, 10, 12	160			
5	160	7 pcs par boîte	B-59019	
6, 6,5	210			
6,5, 8, 10, 12	260			
5	115	10 pcs par boîte	B-63214	
5	165	10 pcs par boîte	B-63220	
6	115	10 pcs par boîte	B-63258	
6	165	10 pcs par boîte	B-63264	
6	215	10 pcs par boîte	B-63270	
6	265	10 pcs par boîte	B-63286	
6,5	215	10 pcs par boîte	B-63317	
6,5	265	10 pcs par boîte	B-63323	
8	165	10 pcs par boîte	B-63373	
8	215	10 pcs par boîte	B-63389	
10	165	10 pcs par boîte	B-63410	
10	215	10 pcs par boîte	B-63426	
10	260	10 pcs par boîte	B-63432	
12	210	10 pcs par boîte	B-63460	
12	260	10 pcs par boîte	B-63476	



FORETS NEMESIS II

SDS-PLUS

La nouvelle version améliorée de forets NEMESIS, qui a fait ses preuves, a été développée avec un accent particulier sur le perçage dans le béton armé et présente les caractéristiques suivantes :

- Géométrie de coupe optimisée avec indicateur d'usure
- Enlèvement plus rapide du matériau de perçage grâce à la nouvelle forme spirale
- Durée de vie plus longue

NEMESIS II

*** **



Ø Foret (mm)	Longueur totale (mm)	Longueur utile (mm)	Art. N°	Prix TTC
5	115	50	B-57897	
5	165	100	B-57906	
5,5	115	50	B-57940	
5,5	165	100	B-57956	
6	115	50	B-57962	
6	165	100	B-57978	
6	215	150	B-57984	
6	265	200	B-57990	
6	315	250	B-58001	
6,5	165	100	B-58023	
6,5	215	150	B-58039	
6,5	265	200	B-58045	
6,5	315	250	B-58051	
7	115	50	B-58067	
7	165	100	B-58073	
8	115	50	B-58095	
8	165	100	B-58104	
8	215	150	B-58110	
8	265	200	B-58126	
8	315	250	B-58132	
8	465	400	B-58154	
10	115	50	B-58198	
10	165	100	B-58207	
10	215	150	B-58213	
10	265	200	B-58229	
10	315	250	B-58235	
10	455	390	B-58257	
10	600	540	B-58263	
10	1000	940	B-58279	
12	160	110	B-58322	
12	210	160	B-58338	
12	260	210	B-58344	
12	310	260	B-58350	
12	450	400	B-58366	

Ø Foret (mm)	Longueur totale (mm)	Longueur utile (mm)	Art. N°	Prix TTC
12	600	550	B-58372	
12	1000	950	B-58388	
14	160	110	B-58431	
14	210	160	B-58447	
14	260	210	B-58453	
14	310	260	B-58469	
14	450	400	B-58475	
14	600	550	B-58481	
14	1000	950	B-58497	
15	260	210	B-58528	
15	450	400	B-58534	
16	160	110	B-58540	
16	210	160	B-58556	
16	260	210	B-58562	
16	310	260	B-58578	
16	450	400	B-58584	
16	600	550	B-58590	
16	1000	950	B-58609	
18	250	200	B-58615	
18	450	400	B-58621	
20	250	200	B-58637	
20	450	400	B-58659	
22	250	200	B-58665	
22	450	400	B-58687	
24	250	200	B-58693	
24	450	400	B-58702	
25	250	200	B-58718	
25	450	400	B-58724	
28	250	200	B-58746	
28	450	400	B-58752	
30	250	200	B-58768	
30	450	400	B-58774	
32	450	400	B-58780	



FORETS ASPIRANTS SDS-PLUS

* * * *



Pour un travail propre et sans poussière!
Facile à connecter à tous les aspirateurs
Raccordement 24 - voir tableau page 233.



Ø Foret (mm)	Longueur totale (mm)	Longueur utile (mm)	Art. N°	Prix TTC
12	325	200	B-64381	
14	360	240	B-64397	
16	360	240	B-64406	
18	360	240	B-64412	



BURINS SDS-PLUS

Type	Description	Longueur (mm)	Art. N°	Prix TTC
Burin pointu		250	P-25068	
Burin pointu Auto-affûtant	Pour les travaux de démolition sur maçonnerie, béton et pierre	250	B-64761*	
Burin plat		20 x 200	P-25074	
Burin plat Auto-affûtant		20 x 250	B-64777*	
Burin large		37 x 200	A-30483	
Burin large Auto-affûtant	Pour l'enlèvement universel de matériaux plus gros	40 x 250	B-14059*	
Burin large Auto-affûtant		60 x 250	B-14065*	
Burin large		80 x 150	D-61042	
Burin large		80 x 250	D-61020	
Gouge	Pour percer des saignées dans le béton	22 x 240	P-25080	
Burin pour carrelage	Burin très plat et avec une forme légèrement coudée. Convient pour retirer du carrelage. L'arête de coupe plate minimise la casse du carrelage	40 x 260	P-63987	
Burin pour carrelage Auto-affûtant		40 x 260	B-14071**	
Spatule complète		100 x 160	A-68161	
Lame de rechange pour spatule			343411-9	
Type	Description	Longueur (mm)	Art. N°	Prix TTC
Set de burins Auto-affûtant	Composé de 1 burin large B-14059 2 burins plats B-64777 2 burins pointus B-64761	250	E-13188	

* Taux d'enlèvement de 30% plus élevé, grâce à la propriété d'auto-affûtage en combinaison avec la nouvelle forme (pas de réaffûtage supplémentaire nécessaire). Durée de vie nettement plus longue.

** Taux d'enlèvement de matière supérieur de 40 %. Convient aux joints étroits entre les carreaux, grâce à sa spatule plate. Moins de bris de carrelage grâce à sa forme spéciale.

TRÉPANS CÔNE INTERNE 1:8 SDS-PLUS



Contenu de l'emballage: 1 pièce
Adaptés pour mandrins SDS-PLUS



1. Insérer le foret et serrer avec la clé Imbus

2. Serrer le trépan au maximum sur l'adaptateur



	Contenu	Longueur mm	Art. N°	Prix TTC
	Mèche de centrage Ø 8 mm	120	P-64347	
	Porge-outils avec filetage M16	105	P-67745	
	Porte-outils avec filetage M16	370	P-67751	
	Trépan Ø 30 mm	50	P-74778	
	Trépan Ø 40 mm	50	P-26191	
	Trépan Ø 45 mm	50	P-74790	
	Trépan Ø 50 mm	50	P-26200	
	Trépan Ø 65 mm	50	P-26216	
	Trépan Ø 80 mm	50	P-26222	
	Trépan Ø 90 mm	50	P-74809	



SETS SDS-PLUS

SET DE FORETS 5 PIÈCES SDS-PLUS MIXTE POUR BOIS ET MÉTAL



Contenu	Art. N°	Prix TTC
2x Forets à métaux HSS-Tin Ø3 x 90 mm Ø4 x 105 mm	B-57532	
3x Mèches à bois en spirale Ø4 x 105 mm Ø5 x 116 mm Ø6 x 123 mm		

SET DE FORETS POUR MAÇONNERIE



SET DE FORETS 5 PIÈCES SDS-PLUS "CENTERING TIP"



Ø Foret (mm)	Longueur totale (mm)	Longueur utile (mm)	Pce/emb.	Art. N°	Prix TTC
5,0	110	50	5	B-60230	
5,0	160	100	5	B-60246	
6,0	110	50	5	B-60274	
6,0	160	100	5	B-60280	
6,0	210	150	5	B-61597	
6,5	110	50	5	B-60296	
6,5	160	100	5	B-60305	
8,0	160	100	5	B-60349	
14,0	160	100	5	B-61628	

SET DE FORETS 5 PIÈCES SDS-PLUS "CENTERING TIP"



Ø Foret (mm)	Longueur totale (mm)	Longueur utile (mm)	Art. N°	Prix TTC
5.5 / 6 / 6.5 / 8 / 10	160	100	B-57037	
5, 6, 8	110	50	B-54710	
6, 8	160	100		
6	110	50	B-54704	
8, 8, 10, 10	160	100		

SET DE FORETS 10 PIÈCES SDS-PLUS "CENTERING TIP"



Ø Foret (mm)	Longueur totale (mm)	Longueur utile (mm)	Art. N°	Prix TTC
6	160	100	B-59271	



SETS FORETS POUR MAÇONNERIE SDS-PLUS



SET FORETS 4 PIÈCES SDS-PLUS 4 TAILLANTS



Contenu	Art. N°	Prix TTC
4x forets 4 taillants Ø5 x 110mm / Ø6 x 160mm / Ø8 x 160mm / Ø10 x 160mm	E-14249	

SET FORETS 5 PIÈCES SDS-PLUS



Ø Foret (mm)	Longueur totale (mm)	Art. N°	Prix TTC
5, 2x 6, 2x 8	160	D-58914	
5, 6, 7	110	B-49052	
6, 8	160		
6, 8	110	D-61678	
6, 8, 10	160		
6, 6,5	110	D-17784	
8, 10, 12	160		

SET FORETS 12 PIÈCES SDS-PLUS



Contenu	Art. N°	Prix TTC
12x Forets 3x de chaque Ø 6, 8, 10, 12 Longueur 160 mm	D-62723	

SET FORETS 14 PIÈCES SDS-PLUS



Contenu	Art. N°	Prix TTC
14x Forets 2 taillants 110 mm x Ø 5, 6, 7, 8 160 mm x Ø 6, 7, 8, 10, 12, 14 210 mm x Ø 10, 12, 14, 16	D-71956	

SET FORETS 25 PIÈCES SDS-PLUS



Ø Foret (mm)	Longueur totale (mm)	Quantité	Art. N°	Prix TTC
5	110	5	D-33853	
6	110	5		
6	160	5		
7	110	5		
7	160	5		



SETS FORETS ET BURINS SDS-PLUS



SET FORETS ET BURINS 6 PIÈCES SDS-PLUS



Contenu

3x Forets Ø 5, 6, 8 Longueur 160 mm
1x Burin pointu 260 mm
1x Burin plat 20 x 250 mm
1x Burin large 40 x 250 mm

Art. N°

D-58920

Prix TTC

SET FORETS ET BURINS 10 PIÈCES SDS-PLUS



Contenu

8x Forets Ø 5, 5.5, 6, 6.5, 8, 10, 12, 16 Longueur 160 mm
1x Burin pointu 160 mm
1x Burin plat 20 x 140 mm

Art. N°

D-46361

Prix TTC

SET FORETS ET BURINS 13 PIÈCES SDS-PLUS DANS SACOCHE À ROULER



Contenu

3x Forets Ø 5.5, 6.5, 8 Longueur 110 mm
4x Forets Ø 6, 6.5, 8, 10 Longueur 160 mm
4x Forets Ø 10, 12, 14, 16 Longueur 210 mm
1x Burin pointu 250 mm
1x Burin plat 20 x 250 mm

Art. N°

D-70895

Prix TTC

SET FORETS ET BURINS 10 PIÈCES SDS-PLUS



Contenu

Burins:	Forets:	ø 6 x 110 mm
1x Burin pointu 250 mm		ø 8 x 160 mm
1x Burin large 20 x 250 mm		ø 10 x 210 mm
		ø 10 x 460 mm
		ø 12 x 210 mm
		ø 12 x 460 mm
		ø 16 x 460 mm
		ø 20 x 460 mm

Art. N°

D-19174

Prix TTC

SET FORETS ET BURINS 17 PIÈCES SDS-PLUS



Avec un casier de rangement vide

Contenu

Forets:		
ø 5 x 110 mm	ø 14 x 260 mm	
ø 6 x 110 mm	Burins:	
ø 6 x 160 mm	Burin pointu 140 mm	
ø 8 x 110 mm	Burin pointu 250 mm	
ø 8 x 160 mm	Burin plat 20 x 140 mm	
ø 8 x 210 mm	Burin plat 20 x 250 mm	
ø 10 x 110 mm	Burin large 40 x 250 mm	
ø 10 x 160 mm		
ø 10 x 210 mm		
ø 12 x 160 mm		
ø 12 x 260 mm		

Art. N°

Dans valise alu D-42444
Dans coffret Makpac B-53877

Prix TTC



SETS BURINS ET FORETS SDS-PLUS



SET DE BURINS 3 PIÈCES SDS-PLUS



Contenu	Art. N°	Prix TTC
Burins: 1x Burin pointu 250 mm 1x Burin plat 20 x 250 mm 1x Burin large 40 x 250 mm	Auto-affûtant E-04911	

SET DE BURINS 3 PIÈCES SDS-PLUS



Contenu	Art. N°	Prix TTC
Burins: 1x Burin pointu 250 mm 1x Burin plat 20 x 250 mm 1x Burin large 40 x 250 mm	D-05181	

SET DE BURINS 4 PIÈCES SDS-PLUS



Contenu	Art. N°	Prix TTC
Burins: 2x Burins pointu 250 mm 2x Burins plat 20 x 250 mm	D-08757	

SET DE BURINS 5 PIÈCES SDS-PLUS



Contenu	Art. N°	Prix TTC
Burins: 2x Burins pointu 250 mm 2x Burins large 20 x 250 mm 1x Burin large 40 x 250 mm	D-16368	





ADAPTATEURS ET MANDRINS POUR SDS-PLUS

MANDRINS INTERCHANGEABLES

	Description	Adapté pour modèles	Art. N°	Prix TTC
	Mandrin autoserrant avec fixation rapide. Version pour charges lourdes avec bague de blocage	HR2450T/HR2470T/HR2811FT/ BHR261T/BHR262T/ BHR243/DHR243/HR2610T/HR2611FT/ DHR264/HR2631FT/HR2630T	196173-6	
	Mandrin autoserrant avec fixation rapide	HR2450T/HR2470T/HR2811FT/ BHR261T/BHR262T/ BHR243/DHR243/HR2610T/HR2611FT/ DHR264/HR2631FT/HR2630T	194079-2	
		DHR283 / DHR281 / HR002G	199139-5	
		HR3012F / HR009G	191F46-4	
	Mandrin autoserrant avec fixation rapide	HR3210FCT	194568-7	
	Mandrin SDS-PLUS avec fixation rapide	HR3210FCT	125420-8	
	Mandrin SDS-PLUS avec fixation rapide	HR2450T/HR2470T/HR2811FT/ BHR261T/BHR262T/ BHR243/DHR243/HR2610T/HR2611FT/ DHR264/HR2631FT/HR2630T	194080-7	
		DHR281 / DHR283 / HR002G	199138-7	
		HR3012F / HR009G	191F47-2	
	Mandrin autoserrant pour porte-outils SDS-PLUS	SDS-PLUS > 13mm	122823-7	

ADAPTATEURS SDS-PLUS

	Description	Art. N°	Prix TTC
	Porte-embouts 1/4" pour marteaux SDS-PLUS	P-21646	
	Porte-embouts 1/4" magnétique pour marteaux SDS-PLUS, changement rapide, 80 mm de long pour HR166D/HR140D/DHR165/DHR171	B-57548	





ADAPTÉS POUR SDS-MAX





FORETS 4 TAILLANTS NEMESIS SDS-MAX

**NEMESIS**

* * * *

**4** taillants

Contenu de l'emballage: 1 pce
Adaptés pour mandrins SDS-MAX

- > N'accroche pas dans les armatures métalliques
- > Construction à très faible vibration
- > Profil de spirale innovant pour une évacuation rapide et efficace de la poussière

Schéma technique pour
Ø 12 - 15 mm

Chanfrein de renforcement et de protection à chaque extrémité

Tête en MD en une seule pièce

Pointe de centrage

Guidage latéral de la tête

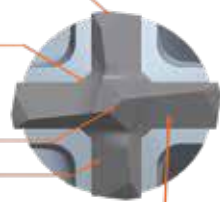
MD 4x 90°
brevetéSchéma technique pour
Ø 16 - 52 mm

Élément en MD en 3 parties

Chanfrein de renforcement et de protection à chaque extrémité

Pointe de centrage 130°

Guidage latéral de la tête

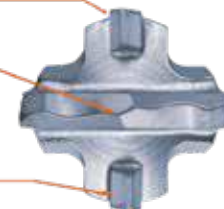
MD 4x 90°
breveté

Ø Foret (mm)	Longueur totale (mm)	Longueur utile (mm)	Art. N°	Prix TTC
12	340	200	B-19897	
12	540	400	B-19906	
14	340	200	B-19928	
14	540	400	B-19934	
15	340	200	B-19940	
16	340	200	B-19962	
16	540	400	B-19978	
16	940	800	B-19984	
18	320	200	B-19990	
18	540	400	B-20002	
18	940	800	B-20018	
20	320	200	B-20024	
20	520	400	B-20030	
20	920	800	B-20046	
22	320	200	B-20052	
22	520	400	B-20068	
22	920	800	B-20074	
24	320	200	B-20080	
24	520	400	B-20096	
25	320	200	B-20105	
25	520	400	B-20111	

Ø Foret (mm)	Longueur totale (mm)	Longueur utile (mm)	Art. N°	Prix TTC
25	920	800	B-20127	
26	520	400	B-20133	
28	370	250	B-20149	
28	570	450	B-20155	
28	670	550	B-20161	
28	920	800	B-20177	
30	370	250	B-20183	
30	570	450	B-20199	
32	570	450	B-20214	
32	920	800	B-20220	
32	1320	1160	P-78069	
35	570	450	B-20242	
35	670	550	B-20258	
35	920	800	B-20264	
38	570	450	B-20286	
40	570	450	B-20301	
40	920	800	B-20317	
45	570	450	B-20323	
50	570	450	B-42896	
52	570	450	B-20339	



FORETS 4 TAILLANTS

SDS-MAX



4 taillants



Ø Foret (mm)	Longueur totale (mm)	Art. N°	Prix TTC
12	340	E-11324	
12	540	E-11330	
14	340	E-11346	
14	540	E-11352	
16	340	E-11368	
16	540	E-11374	
18	340	E-11380	
18	540	E-11396	
20	340	E-11405	
20	540	E-11411	

Ø Foret (mm)	Longueur totale (mm)	Art. N°	Prix TTC
22	340	E-11427	
22	540	E-11433	
24	340	E-11449	
24	540	E-11455	
25	340	E-11461	
25	540	E-11477	
28	370	E-11483	
28	570	E-11499	
30	370	E-11508	
30	570	E-11514	



FORETS ASPIRANTS SDS-MAX

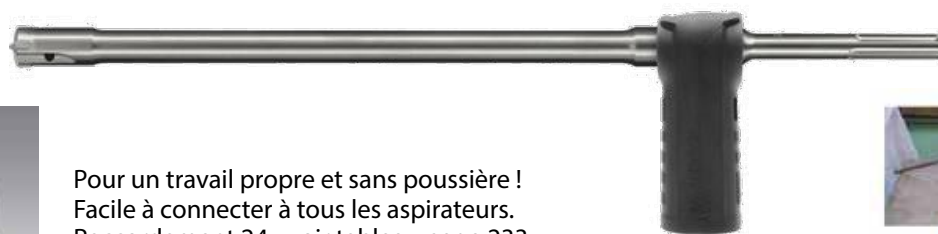

Pour un travail propre et sans poussière !
Facile à connecter à tous les aspirateurs.
Raccordement 24 - voir tableau page 233.



Ø Foret (mm)	Longueur totale (mm)	Longueur utile (mm)	Art. N°	Prix TTC
16	600	400	B-64428	
18	600	400	B-64434	
20	600	400	B-64440	
24	600	400	B-64462	
30	600	400	B-64509	

ADAPTATEURS POUR MARTEAUX SDS-MAX

ADAPTATEUR SDS-MAX À SDS-PLUS



Description	Art. N°	Prix TTC
Adaptateur à embouts de SDS-MAX à SDS-PLUS	P-17027	

EXTRACTEUR DE FORET SDS-MAX



Description	Convient pour modèles	Art. N°	Prix TTC
Extracteur de forets SDS-MAX	Pour boulonneuse à choc 1/2"	195870-1	



BURINS ET ACCESSOIRES SDS-MAX



Type	Description	Longueur (mm)	Art. N°	Prix TTC
 Burin pointu	Pour les travaux généraux de démolition de la maçonnerie, du béton et de la pierre	280	P-16237	
		400	P-16243	
		610	P-16259	
Auto-affûtant torsadé  Burin pointu Auto-affûtant torsadé	Pour les travaux généraux de démolition de la maçonnerie, du béton et de la pierre	400	B-23064*	
 Burin plat	Pour les travaux précis de démolition sur la maçonnerie, le béton et les roches meubles	25 x 280	P-16265	
		25 x 400	P-16271	
		25 x 600	P-16287	
Auto-affûtant  Burin plat Auto-affûtant	Pour les travaux précis de démolition sur la maçonnerie, le béton et la pierre	25 x 400	B-64783*	
 Burin large	Pour l'enlèvement universel de matériaux plus gros	50 x 360	P-16302	
		80 x 300	P-16318	
Auto-affûtant  Burin large Auto-affûtant	Durée de vie nettement plus longue grâce au doublement de la longueur de la spatule	50 x 350	B-14015*	
 Gouges	Pour percer des saignées dans le béton	26 x 300	P-16293	
 Boucharde (sans manche)	7 x 7 dents	67	A-19881	
 Manche	Manche pour boucharde A-19881	300	A-19897	
 Burin décapeur	Stripper SDS-MAX Support et lame	635 x 152	P-54156	
		Lame de rechange pour spatule P-54156	P-54162	
 Set de 5 burins Auto-affûtants	Comprend 1x burin large B-14015 2x burins plats B-64783 2x burins pointus torsadés B-23064	400	E-13194	
		400		
		350		

* Taux d'enlèvement de 30% plus élevé, grâce à la propriété d'auto-affûtage associée à la nouvelle forme (pas d'affûtage supplémentaire nécessaire) Durée de vie nettement plus longue.



TRÉPANS (CÔNE INTERNE 1:8) SDS-MAX



Contenu de l'emballage: 1 pce
Adapté pour mandrins SDS-MAX



1. Insérer le foret dans le porte-outil

2. Fixer le trépan sur le porte-outil
(Le foret et le trépan doivent être bien fixés)

3. Pour enlever:
utiliser le chasse cône



Mèche de centrage Ø 11 mm

Longueur
mm

Art. N°

Prix TTC

Porte-outil cône 1:8

120

P-03838



Porte-outil cône 1:8

180

P-16994



Chasse cône pour trépan

450

P-17005

Trépan Ø 40 mm

--

P-03763

Trépan Ø 50 mm

100

P-03779

Trépan Ø 60 mm

100

P-03785



Trépan Ø 65 mm

100

P-73427

Trépan Ø 68 mm

100

P-03791

Trépan Ø 80 mm

100

P-73433

Trépan Ø 100 mm

100

P-03800

Trépan Ø 110 mm

100

P-03822

Trépan Ø 125 mm

100

P-73449

P-16374



SETS SDS-MAX



SET DE BURINS ET FORETS 7-PIÈCES SDS-MAX



Contenu	Art. N°	Prix TTC
Forets ø 18 x 540 mm ø 20 x 540 mm ø 22 x 540 mm	ø 25 x 540 mm Burins 1x Burin pointu 400 mm 1x Burin plat 25 x 400 mm 1x Burin large 50 x 400 mm	D-42494

SET DE BURINS 3-PIÈCES SDS-MAX



Contenu	Art. N°	Prix TTC
Burins 1x Burin pointu 400 mm 1x Burin plat 25 x 400 mm 1x Burin large 50 x 400 mm	D-40543	

SET DE BURINS 5-PIÈCES SDS-MAX



Contenu	Art. N°	Prix TTC
Burins: 2x Burin pointu 400 mm 2x Burin plat 25 x 400 mm 1x Burin large 50 x 380 mm	E-04927 Auto-affûtant	



BURINS MAKITA 6-PANS



BURINS 28 MM



Adaptés pour modèle:
HM1304B, HM1317CB, HM1812, HM1512



Auto-affûtant



Type	Description	Dimension (mm)	Art. N°	Prix TTC
Burin pointu	Pour les travaux généraux de démolition de la maçonnerie, du béton et de la pierre	400	P-05692	
Burin pointu Auto-affûtant	Pour les travaux généraux de démolition de la maçonnerie, du béton et de la pierre	400	B-10372*	
Burin plat	Pour les travaux précis de démolition sur la maçonnerie, le béton et la pierre	29 x 400	P-05723	
Burin large	Pour l'enlèvement universel de matériaux plus gros	80 x 400	P-05701	

* Taux d'enlèvement de 30% plus élevé, grâce à la propriété d'auto-affûtage en combinaison avec la nouvelle forme (pas de réaffûtage supplémentaire nécessaire)



BURINS 28 MM A COLLERETTE



Adapté pour modèles:
HM1304B, HM1317CB, HM1812, HM1512



Type	Description	Dimension (mm)	Art. N°	Prix TTC
Burin pointu	Pour les travaux généraux de démolition de la maçonnerie, du béton et de la pierre	410	798381-1	
Burin plat	Pour les travaux précis de démolition sur la maçonnerie, le béton et la pierre	28 x 410	798383-7	
Burin large	Pour l'enlèvement universel de matériaux plus gros	75 x 410	D-29228	



BURINS 30 MM

POUR HM1304

* Taux d'enlèvement de 30% plus élevé, grâce à la propriété d'auto-affûtage en combinaison avec la nouvelle forme (pas de réaffûtage supplémentaire nécessaire)



Auto-affûtant



Type	Description	Dimension (mm)	Art. N°	Prix TTC
Burin pointu	Pour les travaux généraux de démolition de la maçonnerie, du béton et de la pierre	400	P-05549	
Burin pointu Auto-affûtant		400	B-10388*	
Burin plat	Pour les travaux précis de démolition sur la maçonnerie, le béton et la pierre	32 x 400	P-13487	
Burin large	Pour l'enlèvement universel de matériaux plus gros	115 x 400	P-13518	

POUR HM1400

* Taux d'enlèvement de 30% plus élevé, grâce à la propriété d'auto-affûtage en combinaison avec la nouvelle forme (pas de réaffûtage supplémentaire nécessaire)



Auto-affûtant



Type	Description	Dimension (mm)	Art. N°	Prix TTC
Burin pointu	Pour les travaux généraux de démolition de la maçonnerie, du béton et de la pierre	400	P-05549	
Burin pointu Auto-affûtant		400	B-10388*	
Burin plat	Pour les travaux précis de démolition sur la maçonnerie, le béton et la pierre	32 x 400	P-13502	
Burin large	Pour l'enlèvement universel de matériaux plus gros	115 x 400	P-13493	

SET D'ASPIRATION POUR DÉMOLISSEURS



Description	Adapté pour modèles	Art. N°	Prix TTC
Set d'aspiration pour burinage	Marteaux-piqueurs > 15kg HM1400 / HM1304 HM1802 / HM1812 HM1317 / HM1512	197148-8	



AUTRES ACCESSOIRES

CHARIOT DE TRANSPORT



Convient pour modèles	Art. N°	Prix TTC
HM1812	D-54972	



DIVERS



Description	Art. N°	Prix TTC
Graisse pour engrenages (30cc)	181490-7	
Graisse pour forets et burins	198993-4	
Clé à ergots 28mm pour modèles HK + HR18	782402-9	
Butée de profondeur pour modèles HP/HR/DP/BHR/DHR	324219-0	
Protection moteur aspiration air pour HR007G	413A50-6	

POIGNEES LATERALES ET CROCHETS

FORME LONGUE



Pour modèles	Art. N°	Prix TTC
HR2300, HR2600, HR2601, HR2610, HR2610T, HR2611F, HR2611FT, HR2630, HR2631F, HR2631FT	122878-2	
HR3200C, HR3210C, HR3210FCT	135197-7	
HR4500C	134916-8	
HR3540C, HR3541FC, HR4001C, HR4002, HR4010C, HR4011C, HR4501C, HR4510C, HR4511C	135265-6	
DHR400, HR005G, HR4013, HR4003C	123138-5	
HR5202C, HR5212C, HR006G	135629-4	
DHR281, DHR283, HR002G, HR004G, HR3012FC	126882-3	
HM0871C, HM001G	135332-7	
HR007G	122A94-2	
HR166D, DHR165, DHR171, DHR182, HR140D, HR1830, HR1840, HR1841F	191D07-2	

FORME EN D POUR BURINER



Pour modèles	Art. N°	Prix TTC
HR4000C, HR4511C, HM1101C, HM1111C	134890-0	
HR4500C	134915-0	
HM1213C, HM1203C, HM1202C	135269-8	
HM1214C, HR5202C, HR5212C, HR006G	135283-4	
DHR400, HR005G, HR4013, HR4003C	196792-8	
HM001G	136362-1	

CROCHETS EN MÉTAL



Description	Pour modèle	Art. N°	Prix TTC
Porte-outil en métal	HR182	199593-3	
Crochet en métal	DHK180	191C37-7	
Crochet en métal	HR007G / HR008G	191W90-3	

SYSTÈMES D'ASPIRATION

SETS D'ASPIRATION

Voir chapitre 12 Aspiration, en page 236



SERVICE-KITS

Les service-kits de Makita sont spécialement conçus pour chaque modèle et contiennent les pièces d'usure

- les plus importantes telles que :
- charbons
 - O-Ring
 - graisse pour engrenages
 - ressorts et capuchons



POUR MARTEAUX PERFORATEURS ET BURINEURS

Adapté pour modèles	Contenu	Art. N°	Prix TTC
DHR182	Graisse pour engrenage 30 gr art. 195127-0 Circlips S-17 art. 961057-5 Capuchon 34 art. 286037-3 Ressort 22 art. 233942-5 / 2 x Billes acier 7 art. 216022-2 O-Ring 13 art. 213832-8 / O-Ring 11 art. 213117-2	199544-6	
DHR243	2x Graisse marteau RB 30ml art. 195127-0 O-Ring 9 art. 213073-6 / O-Ring 17.5 art. 213258-4 Bille acier 7 art. 216022-2 Ressort 28 art. 233979-2 Capuchon 35 art. 286263-4	195834-5	
BHR261/BHR262	Graisse marteau RB 30ml art. 195127-0 Charbons CB-441 art. 194435-6 O-Ring 9 art. 213073-6 / O-Ring 16 art. 213227-5 Bille acier 7 art. 216022-2 Ressort 28 art. 233917-4 Capuchon 35 art. 286263-4 Anneau amortisseur 13 art. 421955-0	195189-8	
HR006G	4x Graisse marteau 30gr art. 181490-7 3x O-Ring 23 art. 213394-6 3x Bague synthétique art. 213431-6 O-Ring 33 art. 213781-9 O-Ring 30 art. 213782-7 Ressort 25 art. 233948-3 Couvercle porte-outil art. 286292-7 Tige retenue art. 310178-4	191N79-7	

SERVICE KITS

Adapté pour modèles	Contenu	Art. N°	Prix TTC
HR007G	2x Graisse marteaux 30 gr art. 181490-7 O-Ring 9 art. 213073-6 O-Ring 17,5 art. 213258-4 2x billes acier 7.0 Art. 216022-2 Ressort 28 art. 233979-2 Ressort 14 art. 233989-9 Ressort 15 art. 233992-0 Capuchon 35 art. 286288-8	199233-3	
HR009G	Graisse marteaux 30 gr art. 181490-7 Boulon à choc B cpl art. 140590-6 Bague 12 art. 213880-7 / O-Ring 16 art. 213881-5 Bille acier art. 216022-2 Ressort 21 art. 231987-7 / Ressort 24 art. 232501-2 Ressort 14 art. 233989-9 / Ressort 15 art. 233992-0 Goupille 4 art. 256598-7 Capuchon 35 art. 286288-8 Anneau amortisseur 12 art. 424267-0	191050-5	
HR2230/HR2460/HR2470/T	2x Graisse marteaux RB 30 ml art. 195127-0 Charbons CB-325 art. 194074-2 O-Ring 9 art. 213073-6 / O-Ring 16 art. 213227-5 Bille acier 7 art. 216022-2 Ressort 28 art. 233917-4 Capuchon 35 art. 286263-4 Anneau amortisseur 13 art. 421955-0	195263-2	
HR2300/HR2600/HR2610	Charbons CB-325 art. 194074-2 O-Ring 9 art. 213073-6 / O-Ring 17.5 art. 213258-4 2x Bille acier 7 art. 216022-2 Ressort 14 art. 233989-9 / Ressort 15 art. 233992-0 Ressort 28 art. 233917-4 Capuchon 35 art. 286288-8 Rondelle caoutchouc 16 art. 424364-2 Anneau amortisseur 12 art. 424267-0	195105-0	
HR2611FT	2x Graisse marteaux RB 30 ml art. 195127-0 Charbons CB-325 art. 194074-2 O-Ring 9 art. 213073-6 / O-Ring 16 art. 213227-5 Bille acier 7 art. 216022-2 Ressort 28 art. 233917-4 Capuchon 35 art. 286263-4 Anneau amortisseur 13 art. 421955-0	195108-4	
HR2611F/HR2601F	2x Graisse marteau RB 30 ml art. 195127-0 Charbons CB-325 art. 194074-2 O-Ring 9 art. 213073-6 / O-Ring 17.5 art. 213258-4 2x Billes acier 7 art. 216022-2 Ressort 14 art. 233989-9 / Ressort 15 art. 233992-0 Ressort 28 art. 233979-2 Capuchon 35 art. 286288-8 Rondelle caoutchouc 16 art. 424364-2 Anneau amortisseur 13 art. 421955-0	195107-6	
HR2630	Graisse marteau RB 30 ml art. 195127-0 Charbons CB-325 art. 194074-2 O-Ring 9 art. 213073-6 / O-Ring 17.5 art. 213258-4 Bille acier 7 art. 216022-2 Ressort 14 art. 233989-9 / Ressort 15 art. 233992-0 Ressort 28 art. 233979-2 Capuchon 35 art. 286288-8 Anneau amortisseur 12 art. 424267-0	196968-7	
HR2631	Graisse marteau RB 30 ml art. 195127-0 Charbons CB-325 art. 194074-2 O-Ring 9 art. 213073-6 / O-Ring 17.5 art. 213258-4 Bille acier 7 art. 216022-2 Ressort 14 art. 233989-9 / Ressort 15 art. 233992-0 Ressort 28 art. 233979-2 Capuchon 35 art. 286288-8	196967-9	
HR2800/HR2810/T HR2811FT	Graisse pour engrenage 30 gr art. 181490-7 Charbons CB-325 art. 194074-2 O-Ring 9 art. 213073-6 / O-Ring 16 art. 213227-5 Bille acier 7 art. 216022-2 Ressort 28 art. 233917-4 Capuchon 35 art. 286263-4 Anneau amortisseur 13 art. 421955-0	195206-4	

SERVICE KITS

Adapté pour modèles	Contenu	Art. N°	Prix TTC
HR3000C	Graisse pour engrenage 30 gr art. 181490-7 Charbons CB-327 art. 194285-9 O-Ring 15 art. 213073-6 / O-Ring 18 art. 213258-4 O-Ring 26 art. 213435-8 Bague d'étanchéité 20 art. 213321-3 Capuchon 40 art. 286253-7	193390-9	
HR3200C/HR3210FCT/C	Graisse pour engrenage 30 gr art. 181490-7 Charbons CB-350 art. 194160-9 O-Ring 15 art. 213228-3 / O-Ring 18 art. 213262-3 O-Ring 18 art. 213283-5 Bague d'étanchéité 20 art. 213321-3 Bille acier 7 art. 216022-2 Ressort 19 art. 233940-9 Couvercle porte-outils art. 286282-0 Rondelle de guidage art. 345873-7	195199-5	
HR4001C/HR4002/HR4010C HR4011C	Graisse pour engrenage 30 gr art. 181490-7 Charbons CB-350 art. 194160-9 2x O-Ring 20 art. 213317-4 / O-Ring 22 art. 213695-2 Protection poussière art. 286292-7 O-Ring 25 art. 213392-0 O-Ring 21 art. 213379-2	195195-3	
HR4003C/HR4013C	Graisse pour engrenage 30 gr art. 181490-7 Charbons CB-350 art. 194160-9 O-Ring 20 art. 213317-4 / O-Ring 22 art. 213962-5 Bague X 18 art. 213281-9 Bague synthétique 25 art. 213392-0 Couvercle porte-outils art. 286285-4	197298-9	
HR4500C	Graisse pour engrenage 30 gr art. 181490-7 Charbons CB-155 art. 181048-2 O-Ring 20 art. 213317-4 O-Ring 27 art. 213440-5 Bague synthétique 25 art. 213392-0 Couvercle porte-outils art. 286259-5	193407-8	
HR4501C/HR4510C/HR4511C	Graisse pour engrenage 30 gr art. 181490-7 Charbons CB-175 art. 195844-2 O-Ring 23 art. 213394-6 / O-Ring 34 art. 213296-6 O-Ring 21 art. 213980-3 Bague synthétique 28 art. 213431-6 Couvercle porte-outils art. 286285-4	195210-3	
HR5001C	Graisse pour engrenage 30 gr art. 181490-7 Charbons CB-155 art. 181048-2 O-Ring 23 art. 213394-6 / O-Ring 27 art. 213981-1 Bague X 35 art. 213460-9 Bague synthétique 28 art. 213431-6 Couvercle porte-outils art. 286250-3	193392-5	
HR5201C/HR5210C HR5211C	4x Graisse pour engrenage 30 gr art. 181490-7 Charbons CB-175 art. 195844-2 O-Ring 18 art. 213274-6 / O-Ring 20 art. 213317-4 2x O-Ring 34 art. 213296-6 Bague synthétique 25 art. 213392-0 Couvercle porte-outils art. 286285-4	195191-1	
HR5202C/HR5212C	4x Graisse pour engrenage 30 gr art. 181490-7 Charbons CB-175 art. 195844-2 O-Ring 26.5 art. 213811-6 / O-Ring 33 art. 213781-9 Joint Resine Fluo 32.5 art. 213780-1 Joint 26.5 art. 213776-2 / Joint 30 art. 213782-7 Couvercle porte-outils art. 286292-7	196865-7	
HK0500	Graisse pour engrenage 30 gr art. 181490-7 Charbons CB-113 art. 191904-8 O-Ring 11 art. 213117-2 / O-Ring 14 art. 213175-8 O-Ring 16 art. 213214-4 / 2x O-Ring 16 art. 213227-5 Bague X 13 art. 213173-2 Ressort 21 art. 231987-7 Capuchon 31 art. 286265-0	193397-5	

SERVICE KITS

Adapté pour modèles	Contenu	Art. N°	Prix TTC
HK1800/HK1810	Graisse pour engrenage 30 gr art. 181490-7 Charbons CB-105 art. 181038-5 2x Billes acier 7 art. 213111-4 2x O-Ring 19 art. 213308-5 2x O-Ring 19 art. 213309-3 Joint d'étanchéité art. 421336-8	193394-1	
HK1820/L	Graisse pour engrenage 30 gr art. 181490-7 Charbons CB-350 art. 194160-9 O-Ring 12 art. 213128-7 / 2x O-Ring 18 art. 213283-5 Bille acier 7 art. 216022-2 Bague synthétique 26 art. 262142-0 Capuchon 38 art. 286283-8 Rondelle caoutchouc 13 art. 424065-2	195194-5	
HM001G	Graisse pour engrenage 30gr art. 181490-7 O-Ring 23 art. 213394-6 O-Ring 26 art. 213432-4 2x O-Ring 24 art. 213958-6 Bague synthétique 28 art. 213431-6 Ressort 25 art. 231984-3 Couvercle porte-outil art. 286287-0 Tige retenue art. 310108-5	191N57-7	
HM002G	2x Graisse marteau 30gr art. 181490-7 O-Ring 35 art. 213149-9 O-Ring 23 art. 213394-6 Bague synthétique art. 213431-6 2x O-Ring 31.5 art. 213499-2 X-Ring 21 art. 213980-3 Ring Spring 26 art. 233973-4 Couvercle porte-outil art. 424165-8 Tige retenue art. 310279-8	191N77-1	
HM0860C	Graisse pour engrenage 30 gr art. 181490-7 Charbons CB-327 art. 194285-9 O-Ring 23 art. 213394-6 2x O-Ring 24 art. 213958-6 Bague synthétique 28 art. 213431-6 Tige de retenue art. 310108-5 Couvercle porte-outils art. 286269-2	195204-8	
HM0870C/HM0871C	Graisse pour engrenage 30 gr art. 181490-7 Charbons CB-350 art. 194160-9 O-Ring 23 art. 213394-6 / 2x O-Ring 24 art. 213958-6 O-Ring 26 art. 213432-4 Ressort 25 art. 231984-3 Bague synthétique 28 art. 213431-6 2x Tiges de retenue art. 310108-5 Couvercle porte-outils art. 286287-0	195113-1	
HM1100/C	Graisse pour engrenage 30 gr art. 181490-7 Charbons CB-327 art. 194285-9 O-Ring 19 art. 213311-6 / O-Ring 27 art. 213385-7 2x O-Ring 27 art. 213429-3 / O-Ring 28 art. 213415-4 Bague X 18 art. 213270-4 / Bague X 19 art. 213269-9 Couvercle porte-outils art. 286246-4	193243-2	
HM1111C	Graisse pour engrenage 30 gr art. 181490-7 Charbons CB-175 art. 195844-2 O-Ring 20 art. 213317-4 / O-Ring 28 art. 213415-4 2x O-Ring 27 art. 213536-2 Bague X 18 art. 213281-9 Bague synthétique 25 art. 213392-0 2x Tiges de retenue art. 310178-4 Bague caoutchouc 20 art. 422053-3 Ressort art. 233948-3 Couvercle porte-outils art. 286285-4	195260-8	
HM1202C	Graisse pour engrenage 30 gr art. 181490-7 Charbons CB-155 art. 181048-2 2x O-Ring 23 art. 213394-6 / 2x O-Ring 34 art. 213485-3 O-Ring 36 art. 213523-1 Bague synthétique 41 art. 262095-3 2x Bagues synthétique 28 art. 213431-6 Couvercle porte-outils art. 286250-3	193391-7	

SERVICE KITS

Adapté pour modèles	Contenu	Art. N°	Prix TTC
HM1203C/HM1213C HM1214C	2x Graisse pour engrenage 30 gr art. 181490-7 Charbons CB-175 art. 195844-2 O-Ring 23 art. 213394-6 / 2x O-Ring 31.5 art. 213499-2 O-Ring 35 art. 213149-9 / O-Ring 35.5 art. 213079-4 Bague X 21 art. 213980-3 Bague synthétique 28 art. 213431-6 Rondelle caoutchouc 24 art. 262149-6 Rondelle caoutchouc 24 art. 262148-8 Couverture porte-outils art. 424165-8	195114-9	
HM1304/B	3x Graisse pour engrenage 30 gr art. 181490-7 Charbons CB-204 art. 191957-7 O-Ring 24 art. 213388-1 / 2x O-Ring 44 art. 213572-8 O-Ring 47 art. 213617-2 Bague X 30 art. 213443-9	195201-4	
HM1307C/17/C/CB	2x Graisse pour engrenage 30 gr art. 181490-7 Charbons CB-175 art. 195844-2 O-Ring 36 art. 213150-4 / 2x O-Ring 42 art. 213193-6 O-Ring 45 art. 213569-7 Bague X 36 art. 213192-8	195103-4	
HM1801/1810	2x Graisse pour engrenage 30 gr art. 181490-7 Charbons CB-204 art. 191957-7 2x O-Ring 52 art. 213666-9 / O-Ring 53 art. 213660-1 O-Ring 60 art. 213667-7 Bague X 40 art. 213517-6	195205-6	
HM1812	5x Graisse pour engrenage 30 gr art. 181490-7 Charbons CB-218 art. 197129-2 2x O-Ring 56 art. 213799-0 O-Ring 47 art. 213798-2 Bague X 47 art. 213797-4	197127-6	







LAMES DE SCIE CIRCULAIRE EN MD

Le choix professionnel pour tous les types de scies circulaires.

Accessoires professionnels

La gamme d'accessoires Makita est un choix d'accessoires éprouvés et fiables, combinés à des innovations, et sélectionnés avec soin pour les besoins spécifiques de l'utilisateur professionnel.

Développé à l'origine comme complément optimal du programme d'outils électroportatifs Makita, la plupart des accessoires Makita conviennent également aux produits d'autres fabricants d'outils électriques.



Programme de lame de scie MD

Une gamme complète de lames de scie MD-développée pour les scies Makita. Fabriquée à partir d'acier de haute qualité, nous produisons les lames de scie Makita, utilisables de façon idéale par de nombreux concurrents. Les lames de scie Makita ont les coupes les plus propres associées à des performances fiables.

Chaque dent est parfaitement meulée, donnant des coupes absolument parfaites, signifiant moins d'arrachement de matière et moins d'usure: la garantie d'un tranchant propre.

La large gamme se compose de 5 spécifications différentes pour scies portatives et stationnaires.

Makita produit des accessoires de la plus haute qualité, disponibles pour des outils électriques professionnels afin d'obtenir un résultat efficace et rentable. Une solution éprouvée pour chaque exigence.

MForce: Une forme de dents avec un design révolutionnaire. De plus nombreuses découpes qu'avec une lame habituelle, pour réaliser des coupes rapides et propres.

Makforce: Lame circulaire de haute qualité pour scies circulaires portatives. Avec dents en MD et une durée de vie prolongée.

Makblade: Une sélection de lames de scie pour scies circulaires filaires ou à accus, utilisables aussi pour des scies d'autres marques. Conçu pour des coupes nettes et une longue durée de vie.

Makblade Plus: Amortit les vibrations et assure un fonctionnement silencieux de la lame. Lames premium spécialement conçues pour scies portatives et à onglets.

Specialized: Pour utilisations spéciales, machines et matériaux spéciaux. Les dents renforcées conviennent, par exemple, pour le bois avec clous ou vis et noeuds, l'aluminium et l'acier, pour les scies circulaires, les scies plongean-tes, filaires et à accus.

Explications du ID Code Makita

Type de coupe		Diamètre de lame Ø mm		Diamètre d'alésage Ø mm	
C	= Grossière			A	= 10 mm
M	= Moyenne			B	= 15 mm
F	= Fine			C	= 15,88 mm
XF	= Extra-fine			D	= 16 mm
				E	= 20 mm
				F	= 25,4 mm
				G	= 30 mm

Type de lame	Type de lames spéciales	Nombre de dents	Propriétés spécifiques
MS = Scie à onglets	X = MForce		L = Laser pour un fonctionnement sans à-coups
CS = Scie circulaire	E = Dents renforcées		A = Aluminium
TS = Scie circulaire à table	A = Aluminium		
BSS = Spécial pour BSS610/DSS610			
CMS = Scie à onglet à accus			
CC = Scie circulaire à accus			
CCP = Scie plongeante à accus			
CSP = Scie plongeante			
MCS = Scie circulaire à métaux			

ID Code Makita: CSCX23024GL			
C	S	X	23024GL

Exemples:

MSXF305100GL : Scie à onglets - coupe extra-fine - diamètre lame 305 mm - 100 dents - diamètre alésage 30 mm - Laser

CCM15024A : Scie circulaire à accus - coupe moyenne - diamètre lame 150 mm - 24 dents - diamètre alésage 10 mm

TSA20064G : Scie circulaire à table - aluminium - diamètre lame 200 mm - 64 dents - diamètre alésage 30 mm

LAMES DE SCIE CIRCULAIRES MD – FORME DES DENTS



ATB

(Alternating Top Bevel)

La forme de dent la plus courante.

Utilisation : Bois feuillus et résineux, panneaux de contreplaqué, panneaux d'aggloméré

Hi-ATB: Denture chanfreinée renforcée à l'arrière; pour des coupes extrêmement fines, mais avec une avance mesurée.

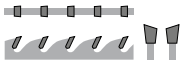

ATAF

(Alternating Top Alternating Face)

Réaliser des coupes plus fines lors de coupes transversales.

Applications : Panneaux d'aggloméré mélaminés et plaqués, panneaux de plastique, bois durs et résineux

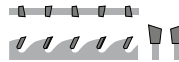

ATAFR

(Alternating Top Alternating Face + Raker)

Même lame que l'ATAF, mais avec une dent de dégagement supplémentaire pour garder la coupe propre.

Applications: Coupes très nettes, arêtes de coupe précises

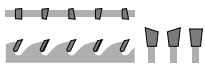

MFORCE

Les dents de type "M" ont plus d'arêtes tranchantes pour une coupe très nette.

Avec une lame de scie 24 dents "MForce", vous obtenez presque le même résultat qu'avec une lame de scie conventionnelle 48 dents.

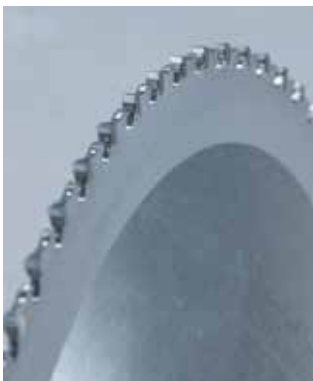
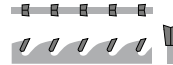

FTG

(Flat Top Grind)

Coupe grossière, pour les ébauches brutes.

Applications: Coupe des bois feuillus et résineux

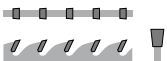

TCG

(Triple Chip Grind)

Une forme de dent robuste dont l'objectif principal est de couper des matériaux durs. Les dents trapézoïdales en combinaison avec les dents droites offrent une très longue durée de vie par rapport aux lames de scie ATAF ou ATB à arêtes vives.

Applications: Aluminium, stratifié, bois feuillus et matériaux composites tels que le CORIAN®

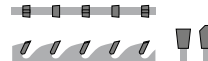

MTCG

(Modified Triple Chip Grind)

Similaire à la TCG, mais avec des côtés biseautés.

Applications: Profilés, tubes, tôles d'acier, etc.

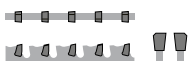

SMTCG

(Stainless Modified Triple Chip Grind)

Version perfectionnée de la forme de dent MTCG pour répondre aux exigences croissantes.

Applications: Acier inoxydable, panneaux sandwich, profilés en acier, tubes, tôles, etc.

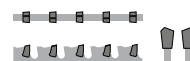

LAMES DE SCIES EFFICUT BOIS

POUR SCIES À ACCUS

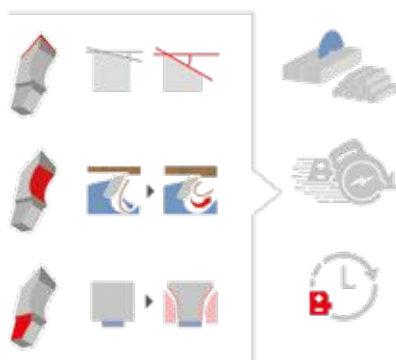

EFFICUT BOIS - POUR SCIES À ONGLETS À ACCU



Diamètre (D) / Alésage (B) Ø (mm)	Numéro ID	Epaiss. dents (mm) (K)	Dents	Epaisseur lame (mm) (T)	Angle° (R)	Vitesse max.	Art. N°	Prix TTC
190/20	CMSM19045E	1,85	45	1,35	10	8'040	E-11156	
190/20	CMSF19060E	1,85	60	1,35	10	8'040	E-11162	
216/30	CMSM21645G	2,00	45	1,5	10	7'070	E-06971	
216/30	CMSF21660G	2,00	60	1,5	10	7'070	E-08888	
216/30	CMSXF21680G	2,00	80	1,5	10	7'070	E-08894	
260/30	CMSM26045G	2,15	45	1,65	10	5'870	B-64624	
260/30	CMSF26060G	2,15	60	1,65	10	5'870	B-67234	
260/30	CMSXF26080G	2,15	80	1,65	10	5'870	B-67240	
305/30	CMSM30560G	2,15	60	1,65	10	5'000	B-67256	
305/30	CMSF30580G	2,15	80	1,65	10	5'000	B-67262	
305/30	CMSXF305100G	2,15	100	1,65	10	5'000	B-67278	

LAMES DE SCIES EFFICUT BOIS

EFFICUT BOIS - POUR SCIES CIRCULAIRES ET SCIES PLONGEANTES À ACCU



Diamètre (D) / Alésage (B) Ø (mm)	Numéro ID	Epaiss. dents (mm) (K)	Dents	Epaisseur lame (mm) (T)	Angle° (R)	Vitesse max.	Art. N°	Prix TTC
165/20	CCM16525E	1,4	25	1,0	23	9'250	B-62985	
165/20	CCXF16556EL	1,45	56	1,0	23	9'250	B-57320	
185/30	CCM18524G	1,45	24	1,0	23	8'250	E-08676	
190/30	CCM19024G	1,45	24	1,0	23	8'040	B-64185	
190/30	CCF19045G	1,45	45	1,0	23	8'040	B-68622	
235/30	CCM23524G	2,2	24	1,5	20	6'500	E-01909	
270/30	CCC27024G	2,15	24	1,5	23	5'850	E-12946	

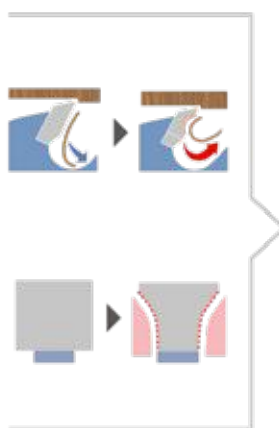

EFFICUT WPC COMPOSITE- POUR SCIES À ONGLETS À ACCU



Diamètre (D) / Alésage (B) Ø (mm)	Numéro ID	Epaiss. dents (mm) (K)	Dents	Epaisseur lame (mm) (T)	Angle° (R)	Vitesse max.	Art. N°	Prix TTC
216/30	CMSF21660GL	2,00	60	1,5	8	7'070	E-12192	
260/30	CMSF26075GL	2,15	75	1,65	8	5'870	E-12201	

LAMES DE SCIES SPECIALIZED



POUR SCIES À ACCUS



Lames de scie Premium spécialement conçues pour les scies à accus; elles protègent l'accu et le moteur. Adaptées au travail du bois et disponible pour tous les modèles courants - bien sûr en qualité Makita !

Corps en acier extra-plat et parfaitement aligné pour une stabilité directionnelle précise.

Design de dents pour des coupes universelles dans le bois. Bords de coupe MD rectifiés avec précision et finesse pour des coupes simples et lisses et une longue durée de vie.

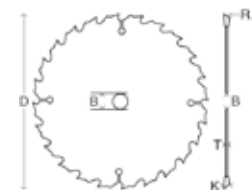

Pour scies circulaires

Diamètre (D) / Alésage (B) Ø (mm)	Numéro ID	Epaiss. dents (mm) (K)	Dents	Epaisseur lame (mm) (T)	Angle° (R)	Forme Dents	Coupe transversale	Coupe longitudinale	Vitesse max.	Matériau	Art. N°	Prix TTC
85/15	CCF8520B	1,0	20	0,7	10	ATB	●	●	2'240	Bois	B-09204	
85/15	CCXF8524B	1,0	24	0,7	7	ATAF	●	●	2'240	Stratifié	B-29430	
165/20	CCM16544E	1,45	44	1,0	23	ATAF	●	●	6'500	Bois	B-53730**	
165/20	CCXF16552EL	1,45	52	1,0	10	TCG	●	●	4'770	Stratifié	B-29452**	
165/20	CCC16524E	1,5	24	1,0	20	ATAF	●	●	4'770	Bois	B-09167	
165/20	CCM16540E	1,6	40	1,0	18	ATAF	●	●	4'770	Bois	B-09232	
190/30	CCC19024G	2,0	24	1,4	20	ATAF	●	●	3'000	Bois	B-09195	
190/30	CCM19040G	2,0	40	1,4	10	ATAF	●	●	3'000	Bois	B-09254	

** Indications d'usage pour machines avec lame située à gauche de la main (ex. DHS680)



Pour scies à onglets

Diamètre (D) / Alésage (B) Ø (mm)	Numéro ID	Epaiss. dents (mm) (K)	Dents	Epaisseur lame (mm) (T)	Angle° (R)	Forme Dents	Coupe transversale	Coupe longitudinale	Vitesse max.	Matériau	Art. N°	Prix TTC
190/20	CMSC19024E	1,9	24	1,4	-18	ATAF	●		3'000	Bois	B-21967	
190/20	CMSM19040E	1,9	40	1,4	10	ATAF	●		3'000	Bois	B-20694	



Pour scies circulaires plongeantes à accus

Diamètre (D) / Alésage (B) Ø (mm)	Numéro ID	Epaiss. dents (mm) (K)	Dents	Epaisseur lame (mm) (T)	Angle° (R)	Forme Dents	Coupe transversale	Coupe longitudinale	Vitesse max.	Matériau	Art. N°	Prix TTC
165/20	CCPM16528E	2,0	28	1,4	15	ATB	●	●	9'250	Bois	B-56758	
	CCPF16548EL	1,85	48	1,25	8	ATB	●	●	9'250	Bois	B-56708	
	CCPA16556EL	2,0	56	1,4	-3	TCG	●	●	9'250	Alu	B-56714	
	CCPXF16560EL	2,0	60	1,4	5	Hi-ATB	●	●	9'250	Bois, MDF, stratifié	B-56720	
	CCPXF16560EL	2,0	60	1,4	5	TCG	●	●	9'250	Bois, MDF	B-56736	
	CCPF16548EL	2,0	48	1,4	5	TCG	●	●	9'250	CORIAN®	B-56801	

LAMES DE SCIES MAKBLADE PLUS



Pour scies à onglets et scies circulaires à table



Les lames de scies "Makblade Plus" pour scies à onglets possèdent une technologie brevetée unique. Développées afin de garantir un fonctionnement silencieux, une lame de scie peu vibrante permet une incision exacte et réduit la déformation de la lame de scie, augmentant donc sa durée de vie.

L'utilisation d'un matériau de composition spécial permet d'obtenir une lame très mince, et des coupes plus fines.

Système d'amortisseur de vibrations constitué de fentes anti-bruit. Revêtement spécial pour un frottement extrêmement faible, avec une protection en résine contre la corrosion.

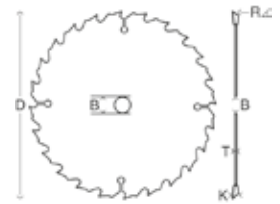

Diamètre (D) / Alésage (B) Ø (mm)	Numéro ID	Epaiss. dents (mm) (K)	Dents	Epaisseur lame (mm) (T)	Angle° (R)	Forme Dents	Coupe transversale	Coupe longitudinale	Vitesse max.	Matériau	Art. N°	Prix TTC
165/20	CMSXF16564EL	1,9	64	1,4	10	ATAF	●		9'250	Bois	B-56502	
190/20	MSC19024EL	2,2	24	1,6	5	ATB	●		8'040	Bois	B-08604	
190/20	MSF19060EL	2	60	1,4	5	ATAF	●		8'040	Bois	B-08757	
216/30	MSC21624GL	2,4	24	1,6	5	ATB	●		7'070	Bois	B-08610	
216/30	MSM21648GL	2,4	48	1,6	5	ATAF	●		7'070	Bois	B-08632	
216/30	MSM21660GL	2,1	60	1,6	5	ATAF	●		7'070	Bois	B-08676	
216/30	MSXF21680GL	2,8	80	1,8	5	ATAF	●		7'070	Bois	B-08791	
255/30	MSC25532GL	2,3	32	1,8	5	ATB	●		5'990	Bois	B-08626	
255/30	MSM25540GL	2,4	40	1,8	5	ATAF	●		5'990	Bois	B-08648	
255/30	MSM25560GL	2,3	60	1,8	5	ATAF	●		5'990	Bois	B-08682	
255/30	MSF25572GL	2,4	72	1,8	5	ATAF	●		5'990	Bois	B-32596	
260/30	MSM26040GL	2,3	40	1,8	5	ATAF	●		5'870	Bois	B-08654	
260/30	MSM26070GL	2,3	70	1,8	5	ATAF	●		5'870	Bois	B-08707	
260/30	MSF26080GL	2,3	80	1,8	5	ATAF	●		5'870	Bois	B-08779	
260/30	TSM26048GL	2,8	48	1,8	20	ATB	●	●	5'870	Bois	B-09824	
260/30	TSF26080GL	2,8	80	1,8	15	ATAFR	●	●	5'870	Bois	B-08844	
305/30	MSM30540GL	2,3	40	1,8	5	ATAF	●		5'000	Bois	B-08660	
305/30	MSM30560GLA	2,6	60	2	5	ATAF	●		5'000	Bois	B-08729	
305/30	MSM30570GL	2,5	70	1,9		ATAF	●		5'000	Bois	B-08735	
305/30	MSF30580GL	2,3	80	1,8	5	ATAF	●		5'000	Bois	B-08785	
305/30	MSXF305100GL	2,3	100	1,8	5	ATAF	●		5'000	Bois	B-08816	

LAMES DE SCIES MAKFORCE





Pour scies circulaires

Les lames de scie entièrement trempées et alignées avec précision absorbent les chocs, et assurent la stabilité directionnelle.

Les tranchants en carbure de haute qualité et faible usure garantissent une longue durée de vie.

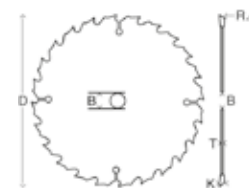
Les lames de scie étroites assurent une faible usure et garantissent une coupe en douceur.



Diamètre (D) / Alésage (B) Ø (mm)	Numéro ID	Epaiss. dents (mm) (K)	Dents	Epaiss. lame (mm) (T)	Angle° (R)	Bague Ø (mm)	Forme Dents	Coupe transver- sale	Coupe longitu- dinale	Vitesse max.	Maté- riau	Art. N°	Prix TTC
165/20	CSC16510E	2	10	1,4	20		FTG	●	●	9'250	Bois	B-08159	
190/30	CSC19012G	2	12	1,4	20	20	FTG	●	●	8'040	Bois	B-08224	
190/30	CSM19024G	2,2	24	1,4	20	20	ATB	●	●	8'040	Bois	B-08355	
190/30	CSM19040G	2,2	40	1,4	20	20	ATB	●	●	8'040	Bois	B-08486	
190/30	CSXF19060G	2,2	60	1,4	15	20	ATAF	●	●	8'040	Bois	B-08551	
210/30	CSM21024G	2,4	24	1,6	20		ATB	●	●	7'300	Bois	B-08377	
210/30	CSM21040G	2,4	40	1,6	20		ATB	●	●	7'300	Bois	B-08501	
235/30	CSM23524G	2,3	24	1,6	20		ATB	●	●	6'500	Bois	B-08408	
235/30	CSC23518G	2,6	18	1,6	20		ATB	●	●	6'500	Bois	B-08252	
235/30	CSM23540G	2,6	40	1,6	20		ATB	●	●	6'500	Bois	B-08523	
235/30	CSXF23560G	2,8	60	1,8	15		ATAF	●	●	6'500	Bois	B-32415	
270/30	CSC27024G	2,6	24	1,8	20		ATB	●	●	5'650	Bois	B-08268	
270/30	CSM27040G	2,6	40	1,6	20		ATB	●	●	5'650	Bois	B-08539	
270/30	CSXF27060G	2,8	60	1,8	15	20	ATAF	●	●	5'650	Bois	B-08573	
355/30	CSC35524G	3	24	2,2	20		ATB	●	●	4'300	Bois	B-32188	
355/30	CSM35540G	3	40	2,2	20		ATB	●	●	4'300	Bois	B-32281	
355/30	CSM35560G	3	60	2,2	20		ATB	●	●	4'300	Bois	B-32384	
355/30	CSXF35560G	2,8	60	1,8	15		ATAF	●	●	4'300	Bois	B-08595	

LAMES DE SCIES SPECIALIZED



AVEC DENTS RENFORCÉES



Développées pour Makita et d'autres marques, les lames de scie à dents renforcées (aussi appelées lames de scie à dents longues) se caractérisent par leur excellente durabilité. Les lames de scie à dents longues ont un lien très fort entre le tranchant et le corps de la lame de scie.

Les noeuds, clous et vis ne sont pas un défi pour cette lame de scie spéciale. Conçue spécialement pour le vieux bois et les travaux de démolition.

Coupe les clous, les vis ainsi que les noeuds du bois. Extrêmement robuste et durable.

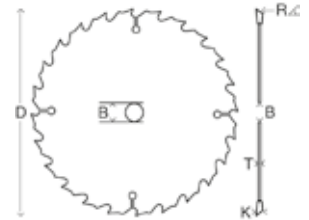

Pour scies circulaires

Diamètre (D) / Alésage (B) Ø (mm)	Numéro ID	Epaiss. dents (mm) (K)	Dents	Epaisseur lame (mm) (T)	Angle° (R)	Forme Dents	Coupe transversale	Coupe longitudinale	Vitesse max.	Matériau	Art. N°	Prix TTC
165/20	CSCE16516E	2	16	1,25	23	ATB	●	●	9'250	Bois	B-33037	
165/20	CSME16524E	2	24	1,25	23	ATB	●	●	9'250	Bois	B-09391	
165/20	CSME16540E	2	40	1,25	18	ATB	●	●	9'250	Bois	B-09472	
190/30	CSCE19016G	2	16	1,25	23	ATB	●	●	8'040	Bois	B-33059	
190/30	CSME19024G	2	24	1,25	23	ATB	●	●	8'040	Bois	B-09422	
190/30	CSME19040G	2	40	1,25	23	ATB	●	●	8'040	Bois	B-09503	
210/30	CSCE21018G	1,9	18	1,4	23	ATB	●	●	7'300	Bois	B-09363	
210/30	CSME21024G	1,9	24	1,4	23	ATB	●	●	7'300	Bois	B-09438	
235/30	CSCE23520G	2,3	20	1,6	25	ATB	●	●	6'500	Bois	B-09379	
235/30	CSME23524G	2,3	24	1,6	23	ATB	●	●	6'500	Bois	B-33130	
235/30	CSME23548G	2,3	48	1,6	18	ATB	●	●	6'500	Bois	B-09519	
270/30	CSME27024G	2,6	24	1,8	23	ATB	●	●	5'650	Bois	B-09450	
270/30	CSME27040G	2,6	40	1,8	18	ATB	●	●	5'650	Bois	B-09525	
270/30	CSME27060G	2,6	60	1,8	18	ATB	●	●	5'650	Bois	B-09531	
355/30	CSCE35524G	3	24	2,2	23	ATB	●	●	4'300	Bois	B-33087	
355/30	CSME35540G	3	40	2,2	23	ATB	●	●	4'300	Bois	B-33152	
355/30	CSME35560G	3	60	2,2	18	ATB	●	●	4'300	Bois	B-33227	

Pour scies à onglets



190/20	MSME19040E	2	40	1,4	5	ATB	●	●	8'040	Bois	B-40593	
260/30	MSME26064G	2,3	64	1,8	5	ATAF	●	●	5'870	Bois	B-40630	
305/30	MSCE30532G	2,3	32	1,8	5	ATAF	●	●		Bois	B-40646	

LAMES DE SCIES SPECIALIZED

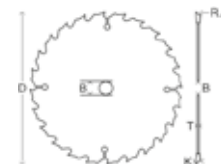
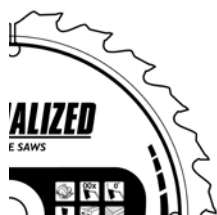
POUR SCIES CIRCULAIRES PLONGEANTES ÉLECTRIQUES



Spécialement développées pour les scies plongeantes avec un système breveté d'amortissement des vibrations. Découpent dans la matière sans effort. Avec l'utilisation d'un corps de base spécial on optie une lame de scie très étroite pour des coupes plus fines.

Diamètre (D) / Alésage (B) Ø (mm)	Numéro ID	Epaiss. dents (mm) (K)	Dents	Épaisseur lame (mm) (T)	Angle° (R)	Forme Dents	Coupe transversale	Coupe longitudinale	Vitesse max.	Matériau	Art. N°	Prix TTC
165/20	CSP16528E	2,2	28	1,6	15	ATB	●	●	9'250	Bois	B-09282	
165/20	CSPX16556E	2,4	56	1,7	-3	TCG	●	●	9'250	Aluminium	B-09307	

POUR BOIS STRATIFIÉ - AVEC SCIES À ONGLETS



Diamètre (D) / Alésage (B) Ø (mm)	Numéro ID	Epaiss. dents (mm) (K)	Dents	Épaisseur lame (mm) (T)	Angle° (R)	Forme Dents	Vitesse max.	Matériau	Art. N°	Prix TTC
216/30	MSXF21672GL	2,5	72	1,8	5	TCG	7'070	Stratifié	B-29474	
260/30	MSXF26084GL	2,5	84	1,8	5	TCG	5'870	Stratifié	B-29496	

POUR UTILISATIONS DIFFICILES SUR CHANTIERS AVEC SCIE CIRCULAIRE



Lame extrêmement robuste et spécialement développée pour les utilisations difficiles sur les chantiers de construction. Coupe facilement tous les types de bois, y compris les clous et les résidus de béton.

Diamètre (D) / Alésage (B) Ø (mm)	Numéro ID	Epaiss. dents (mm) (K)	Dents	Épaisseur lame (mm) (T)	Forme Dents	Coupe transversale	Coupe longitudinale	Vitesse max.	Matériau	Art. N°	Prix TTC
190/30	CSCE19012G	2,6	12	1,6	FTG	●	●	8'040	Bois	B-13683	
235/30	CSCE23516G	2,8	16	1,8	FTG	●	●	6'500	Bois	B-13699	

POUR PANNEAUX SANDWICHS AVEC SCIE CIRCULAIRE



Lame de scie pour coupe à froid spécialement développée pour une découpe propre de panneaux sandwich

Diamètre (D) / Alésage (B) Ø (mm)	Numéro ID	Epaiss. dents (mm) (K)	Dents	Épaisseur lame (mm) (T)	Forme Dents	Vitesse max.	Matériau	Art. N°	Prix TTC
235/30	CSF23550GL	2,2	50	1,8	SMTCG	6'500	Panneaux sandwich	B-17675	
270/30	CSF27060GL	2,4	60	2,0	SMTCG	5'650	Panneaux sandwich	B-33598	
355/30	CSF35580GL	2,6	80	2,2	SMTCG	4'300	Panneaux sandwich	B-17697	

LAMES DE SCIES SPECIALIZED



DIAMANTÉES POUR FIBROCIMENT - AVEC SCIE CIRCULAIRE



Lame de scie Makita extra-forte avec dents en diamant polycristallin. Cette lame pour scies circulaires a été spécialement développée pour scier des panneaux en fibrociment. Les dents sont plates et ont une couche supplémentaire de diamant polycristallin : le PCD, qui est un composite de particules de diamant et de liants métalliques.

Cette composition est plus résistante aux matériaux contenant du quartz tel que le ciment et assure à ces lames une durée de vie plus longue que les lames de scie ordinaires . Vous pouvez également scier de la fibre de verre polyester avec cette lame de scie.

Diamètre (D) / Alésage (B) Ø (mm)	Numéro ID	Epaiss. dents (mm) (K)	Dents	Epaiss. Lame (mm) (T)	Angle° (R)	Forme Dents	Vitesse max.	Matériau	Art. N°	Prix TTC
165/20	CSC1654EPCD	2,3	4	1,6	12	FTG	9'250	Fibrociment	B-33685	



LAMES DE SCIES EFFICUT ALUMINIUM

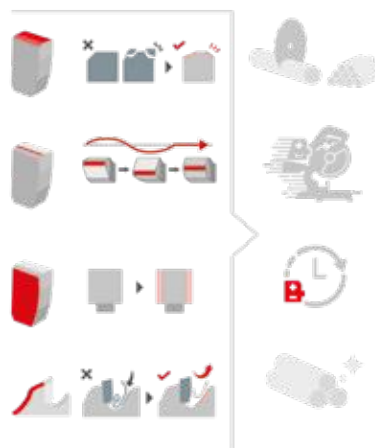

Diamètre (D) / Alésage (B) Ø (mm)	Numéro ID	Epaiss. dents (mm) (K)	Dents	Epaisseur lame (mm) (T)	Angle° (R)	Vitesse max.	Matériau	Art. N°	Prix TTC
165/20	CMSA16554EL	1,15	54	1,50	-3		Aluminium	E-16760	
185/30	CCA18560	1,35	60	1,70			Aluminium	E-16813	
216/30	CMSA21660GL	1,50	63	1,85			Aluminium	E-16916	
260/30	CMSA26081G	1,85	81	1,5	-3	5'870	Aluminium	E-06317	

EFFICUT
Aluminium



Voir lames pour scies à métaux en page 174



LAMES DE SCIES SPECIALIZED ALUMINIUM

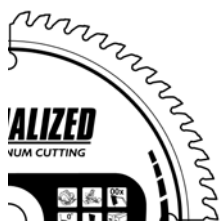

Lames avec d'excellentes performances de coupe sur l'aluminium, le cuivre, la tôle, le bronze et autres métaux non ferreux. Les lames de scie sont également très adaptées à la coupe de sols en plastique et stratifiés.

Corps en acier extra fin et parfaitement aligné pour un fonctionnement précis en ligne droite.

Excellent comportement de coupe dans les métaux non ferreux grâce à un profil de dent spécial.

Excellentes performances de coupe dans les sols stratifiés.

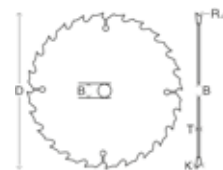

Pour scies circulaires et scies circulaires à table



Diamètre (D) / Alésage (B) Ø (mm)	Numéro ID	Epaiss. dents (mm) (K)	Dents	Epaiss. lame (mm) (T)	Angle° (R)	Bague Ø (mm)	Forme Dents	Vitesse max.	Matériau	Art. N°	Prix TTC
165/20	CSA18060G	1,8	60	1,2			TCG	9'250	Aluminium	B-56568	
190/30	CSA19060G	2,4	60	1,8		20	TCG	8'040	Aluminium	B-09597	
235/30	CSA23580G	2,4	80	1,8			TCG	6'500	Aluminium	B-09606	
250/30	TSA25080G	2,8	80	2,2			TCG	6'110	Aluminium	B-33370	
260/30	TSA26080G	2,8	80	2,2			TCG	5'870	Aluminium	B-09715	
350/30	TSA350100G	3,2	100	2,6			TCG	4'360	Aluminium	B-09737	
355/30		3,0	120	2,4	-5	25	TCG	4'360	Aluminium	B-12522	

Pour scies à onglets



Diamètre (D) / Alésage (B) Ø (mm)	Numéro ID	Epaiss. dents (mm) (K)	Dents	Epaiss. lame (mm) (T)	Angle° (R)	Bague Ø (mm)	Forme Dents	Vitesse max.	Matériau	Art. N°	Prix TTC
190/20	MSA19060E	2,0	60	1,4	-5		TCG	8'040	Aluminium	B-09612	
216/30	MSA21664G	2,2	64	1,6	-5		TCG	7'070	Aluminium	B-09628	
260/30	MSA26080G	2,3	80	1,8	-5		TCG	5'870	Aluminium	B-09656	
260/30	MSA260100G	2,3	100	1,6	-5		TCG	5'870	Aluminium	B-09662	
305/30	MSA30580G	2,3	80	1,8	-5		TCG	5'000	Aluminium	B-09678	
305/30	MSA305100G	2,3	100	1,8	-5		TCG	5'000	Aluminium	B-09684	

BAGUES DE RÉDUCTION



Dimensions (mm)	Epaisseur (mm)	Art. N°	Prix TTC
30 - 20	1,2	B-21026	
30 - 20	1,4	B-21032	
30 - 20	1,8	B-21048	
30 - 25	1,6	B-21054	

LAMES DE SCIES (ORIGINALES OU ÉQUIVALENTES)

	Diamètre (D) / Alésage (B) Ø (mm)	Épaisseur (mm) (K)	Dents	Angle° (R)	Art. N°	Prix TTC
Machines à accus						
5621RDW / BSS610 / DHS680	165/20	1,5	24	20	B-09173	
BHS630 / DHS630 / DHS660	165/20	1,4	25	23	B-62979*	
DLS600	165/20		64		B-56487	
DHS710	190/30	2,0	12	20	B-08224	
BL713	190/20		40		A-86147	
DLS714	190/20	2,2	24	5	B-08894	
DHS782 / DHS783	190/30	1,8	24	23°	B-64185*	
BLS820	216/30	2,1	40		A-86169	
DHS900 / DHS901 / HS009G	235/30	2,2	24	20	E-01909*	
DLS111	260/30	2,15	45		B-64624	
HS011G	270/30	2,15	24	23	E-12946	
DLS211 / LS1219L	305/30	2,0	60	10	B-67256*	
Scies circulaires ou plongeantes						
						*EFFICUT
SP6000	165/20	2,2	48	8	B-07353	
SP6001G / DSP600 / DSP601	165/20	1,45	56	23	B-57320*	
5604R / HS6101 / HS6601	165/20	2,0	10	20	B-08159	
HS7611	190/30	2,0	12	15	B-07967	
5704R / 5705R / HS7101 / HS7601	190/30	2,0	12	20	B-08224	
5017RKB	190/30	2,0	24	20	A-87258	
5008MG	210/30	2,4	24	20	B-08377	
5903R	235/30	2,3	20	20	A-89866	
MLT100	255/30	2,3	40	40	B-05072	
2704	260/30	2,3	24	20	B-17712	
LF1000	260/30	2,4	60	15	D-46408	
5103R / HS0600	270/30	2,6	18	20	B-12859	
2712	315/30	2,8	40	16	JM27170005	
5143R	355/30	3,0	20	27	B-08274	
Scies à onglets						
						*EFFICUT
LS0714 / -FL	190/20	2,2	24	5	B-08894	
LS0815FL	216/30	2,4	48	5	B-39506	
LS1040FS	260/30	2,3	32	5	B-08626	
LH1040F	260/30	2,4	60	15	D-46408	
LS1013L / LS1018 / LS1019L	260/30	2,3	70	5	B-04597	
LS1016L	260/30	2,3	60		B-11019	
LS1214F	305/30	2,6	60	10	B-08729	
LH1200FL / LH1201FL	305/30	2,4	40	5	B-08997	
LS1214L / LS1216L	305/30	2,5	70	0	B-08735	



LAMES DE SCIES SAUTEUSES

Forme des dents

Dents fraisées, avoyées



> coupes grossières

Dents rectifiées, avoyées



> coupes fines et propres

Dents fraisées, ondulées



> coupes grossières et rapides

Dents rectifiées, lame affûtée conique



> coupes précises et propres

Fabrication des dents

Dents fraisées

- Faibles coûts de fabrication
- Pour tout type de coupe
- Matériau mou à dur
- Longue durée de vie



Dents affûtées

- Coûts de fabrication plus élevés
- Très coupant
- Coupes précises et propres
- Matériau mou à mi-dur

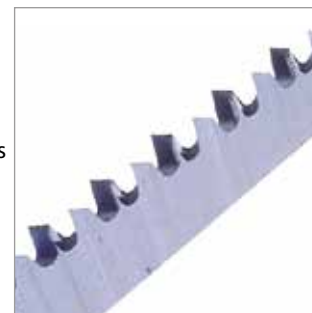

Fabrication

- **Dents rectifiées:** en alternance vers la droite, puis vers la gauche, dents non-inclinées
- **Tranchant en vague:** les dents sont alignées en forme de vague
- **Lame affûtée conique:** le corps de la lame est en forme de cône

Dents rectifiées, avoyées

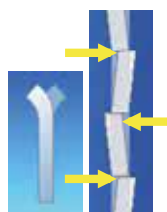

Tranchant en vague



Lame affûtée conique







Pour quel type de matériau

- **HCS (High Carbon Steel)** Pour la découpe de matériaux mous tels que bois et plastiques
- **HSS (High Speed Steel)** Pour la découpe de matériaux durs tels que métaux
- **BiM (Bi-Metall, base HCS et dents HSS)** Pour la découpe de matériaux mous à durs tels que bois, plastiques ou métaux.
- **MD (Métal Dur)** Pour la découpe de panneaux d'aggloméré, moulages sous pression et produits GFK









LAMES DE SCIES SAUTEUSES

MD (Métal Dur) / HSS (High Speed Steel) / HCS (High Carbon Steel) / BiM (Bi-Métal)

BOIS





Type	Longueur utile (mm)	Dents/Pouce	Matériau lame	Bois (mm)	Contreplaqué (mm)	PVC (mm)	Découpe courbe	Découpe droite	Matériau fin	Matériau épais	Coupes gros.	Pce/emb.	Art. N°	Prix TTC
 B-13	70	8	HCS	4-65	4-65	4-65		●		●	●	5	A-85656	
B-13	70	8	HCS	4-65	4-65	4-65		●		●	●	100	B-07705	
 B-14	51	18	HCS	2-35	2-35	2-35		●	●		●	5	A-85662	
 B-15	50	12	HCS	3-35	3-35	3-35		●	●		●	5	A-85678	
 B-18	44	14	HCS	2-35	2-35	2-35	●		●		●	5	A-85709	
B-18	44	14	HCS	2-35		2-35	●		●		●	100	B-07727	

BOIS - DÉCOUPES PRÉCISES

Type	Longueur utile (mm)	Dents/Pouce	Matériau lame	Bois (mm)	Contreplaqué (mm)	Laminé (mm)	PVC (mm)	Découpe courbe	Découpe droite	Matériau mince	Matériau épais	Découpe fine	Pce/emb.	Art. N°	Prix TTC
 L-1	101	6	HCS	5-90	5-90		5-90		●		●	●	5	A-86290	
 B-10	76	9	HCS	3-65	3-65		3-65		●		●	●	5	A-85628	
B-10	76	9	HCS	3-65	3-65		3-65		●		●	●	100	B-07674	
 B-11	73	9	HCS	3-60	3-60		3-60		●	●		●	5	A-85634	
 B-12	74	6	HCS	5-65	5-65		5-65		●		●	●	5	A-85640	
 B-19	63	12	HCS	3-50	3-50	3-50	3-50		●	●		●	5	A-85715	
 B-53 Idéal pour stratifié, dents inversées	59	15	BiM	●		1,5-15			●			●	5	B-10970	
 B-54 Extra durable, indiqué pour stratifiés	59	18	BiM	●		1,5-15		●				●	5	B-10986	
 B-55 BIM Extra durable, indiqué pour stratifiés	77	15	BiM	●		2,0-30			●			●	5	B-31887	

LAMES DE SCIES SAUTEUSES

BOIS - COUPES RAPIDES







	Type	Longueur utile (mm)	Dents/Pouce	Matériau lame	Bois (mm)	Contreplaqué (mm)	PVC (mm)	Découpe courbe	Découpe droite	Matériau épais	Découpe gros.	Pce/emb.	Art. N°	Prix TTC
 Super tranchante	L-2	101	6	HCS	5-90	5-90	5-90		●	●	●	5	A-86309	
 Super tranchante	L-10	151	6	HCS	5-135	5-135	5-135		●	●	●	5	A-86315	
 Effet de balancier de 2° pour modèles sans mouvement orbital	B-8	75	8	HCS	4-65	4-65	4-65		●	●	●	5	A-85232	
 Super tranchante	B-16	75	6	HCS	5-65	5-65	5-65		●	●	●	5	A-85684	
	B-16	75	6	HCS	5-65	5-65	5-65		●	●	●	100	B-07711	
 Super tranchante	B-17	71	6	HCS	5-60	5-60	5-60	●		●	●	5	A-85690	



LAMES DE SCIES SAUTEUSES



MÉTAL

Matériau lame : HSS

Type	Longueur utile (mm)	Dents/Pouce	Bois (mm)	Bois avec clous	Contreplaqué (mm)	PVC (mm)	Aluminium (mm)	Acier inox (mm)	Métal/acier doux (mm)	Découpe courbe	Découpe droite	Matériau mince	Découpe gros.	Pce/emb.	Art. N°	Prix TTC
	B-21	73	12			3-60	1-10				●			5	A-85721	
	B-22	52	24			1-6	1-3	1-3	1-3		●	●		5	A-85737	
	B-22	52	24			1-6	1-3	1-3	1-3		●	●		100	B-07733	
	B-23	51	14	3-35	●	3-35	3-35	2-6	2-6		●		●	5	A-85743	
	B-23	51	14	3-35	●	3-35	3-35	2-6	2-6		●		●	100	B-07749	
	B-24	52	32			1-3	1-2	0,5-2	0,5-2		●	●		5	A-85759	
	B-27	52	24			1-6	1-3	1-3	1-3	●		●		5	A-85787	

SUPER EXPRESS

Découpes super rapides

Type	Longueur utile (mm)	Dents/Pouce	Matériau lame	Bois (mm)	Bois avec clous	Contreplaqué (mm)	PVC (mm)	Aluminium (mm)	acier inox (mm)	Métal/acier doux (mm)	Pce/emb.	Art. N°	Prix TTC
	B-50	77	8,5-10,6	HCS	5-50		5-50	5-50			5	B-06460	
	B-51	77	9,8-18,1	HSS					1-3	1-8	5	B-06476	
	B-52	77	5,5-9,8	HSS	5-50	●		3-35		3-8	5	B-06482	

LAMES DE SCIES SAUTEUSES

SPÉCIFIQUES



Convient pour les dalles
et les découpes en courbes



Convient pour les dalles
et les découpes en courbes



Extra durable, aussi pour les revê-
tements métalliques



Extra durable,
Dents affûtées



Extra durable



Matériau isolant, cuir,
caoutchouc et carton



Matériau isolant, cuir,
caoutchouc et carton



Coupe rapide et sans éclats



Lame universelle



Adapté pour les découpes en courbes



Spécial pour les matériaux abrasifs
GFK, placo, béton cellulaire, etc.







Spécial pour les matériaux abrasifs
GFK, placo, béton cellulaire, etc.

Type	Longueur utile (mm)	Dents/Pouce	Matériau lame	Bois (mm)	Bois avec clous	Contreplaqué (mm)	Stratifié (mm)	PVC (mm)	Aluminium (mm)	Métal non ferreux (mm)	Acier inox (mm)	Métal/acier doux (mm)	Fibre de verre	Découpe droite	Matériau épais	Découpe grossière	Pce/emb.	Art. N°	Prix TTC
	54		MD										1-15	●			3	P-38788	
	54		MD	●									1-10			●	3	P-38794	
	105	24	Bi-M									●		●			5	P-47204	
	75	10	Bi-M		●							●		●			5	P-49622	
	155	24	Bi-M						●		●			●			5	P-49644	
	50	24	MD						●	●	●			●	●		1	P-05929	
B-K	75		HCS												●		5	A-80416	
BR-13	70	9	HCS	5-65	5-65										●		5	A-85793	
BR-13	70	9	HCS	5-65	5-65										●		100	B-07777	
B-25	74	9	HSS	3-60	● 3-60	3-60	3-60	3-6			3-6			●	●	●	5	A-85765	
B-25	74	9	HSS	3-60	● 3-60	3-60	3-60	3-6			3-6			●	●	●	100	B-07755	
B-26	71	9	HSS	3-60	● 3-60	3-60	3-60	3-10			3-10				●	●	5	A-85771	
B-60	75	6	MD										●				3	B-06890	
B-61	105	6	MD										●				3	B-06909	





LAMES DE SCIERS SAUTEUSES

SÉRIE POUR BRICOLEURS

Une alternative économique pour l'artisan amateur

	Longueur de travail (mm)	Dents/ Pouce	Matériau lame	Adapté pour	Pce/ emb.	Art. N°	Prix TTC
	74	8	HCS	Bois	5	D-34877	
	74	6	HCS	Bois - découpe rapide	5	D-34883	
	74	6	HCS	Bois - découpe rapide en courbes	5	D-34899	
	74	9	HCS	Bois - découpe précise	5	D-44214	
	51	21	HSS	Métal	5	D-34908	

SETS DE LAMES POUR SCIERS SAUTEUSES

	Description	Pce/ emb.	Art. N°	Prix TTC
	Set Super Express composé de: B-50, B-51, B-52	3	B-06292	
	Set Super Express composé de: 2x B-50, B-51, B-52, B-53, Boîte de rangement	5	B-48527	
	Set Super Express composé de: 4x B-50, 2x B-51, 2x B-52, 2x B-53, Boîte de rangement	10	B-44426	
	Set composé de: B-10S, B-16, B-13, B-22, B-23	5	A-86898	
	Set composé de: 2x B-13, 2x B-16, 2x B-10S, 2x B-22, 2x B-23, Boîte de rangement	10	B-44410	

LAMES POUR SCIES SABRES

BOIS



Egalement pour bois humide,
plâtre > 6,5 mm



Aussi pour plâtre > 2,5 mm



Aussi pour découpes en courbes



Idéal pour l'élaguage,
denture spéciale déchets végétaux



Idéal pour bois vert

Longueur lame (mm)	Dents/Pouce	Matériau lame	Bois (mm)	Déchets végétaux	PVC (mm)	Pce/emb.	Art. N°	Prix TTC
150	4	HSS	8-100			5	P-04999	
150	10	HSS	5-100			5	P-05000	
300	6	HCS	6-250		6-250	5	P-05016	
150	6	HCS	6-100		6-100	5	P-05022	
300	5-6.5	HCS		●		5	P-05072	
300	6	HCS	10-250	●	●	5	B-03030	
250	8.5	HCS	<160	●	●	1	B-62016	

SPÉCIAL MODÈLES À ACCUS JR100D/JR103D/JR105D

Lames de scies sabres en BiM



Longueur lame (mm)	Dents/Pouce	Bois	Bois avec clous	Métal et acier doux	Plâtre	Pce/emb.	Art. N°	Prix TTC
100	6	●	●			5	B-20432	
100	6				●	5	B-20448	
100	14-18	●		●		5	B-20454	
100	10	●	●	●		5	B-20426	
100	24			0,7-3		5	B-20395	
100	18			1,5-4		5	B-20404	
100	14			3-8		5	B-20410	

LAMES DE SCIES SABRES

LAMES EN MÉTAL DUR POUR MÉTAL ET BOIS AVEC CLOUS



"LONG LIFE"



Conduites d'eau en acier inoxydable ou en fonte, garde-corps et serrures
Très rapide et durable



Acier inoxydable 5-100 mm,
Plaque en acier inoxydable 2-4 mm
Tubes jusqu'à 80 mm



"RESCUE"



Idéal pour les opérations de sauvetage,
aussi pour la découpe de palettes

Longueur lame (mm)	Dents/Pouce	Matériau lame	Bois	Bois avec clous	Acier inox	Métal/acier doux (mm)	Pce/emb.	Art. N°	Prix TTC
100	8	Pointes des dents en MD				●	1	B-55566	
152	8	Pointes des dents en MD				●	1	B-55572	
228	8	Pointes des dents en MD				●	1	B-55588	
305	8	Pointes des dents en MD				●	1	B-55594	
152	18	MD			●		2	B-07250	
152	6-8	MD	●	●		●	1 10	B-49834 B-49834-10	
228	6-8	MD	●	●		●	1 10	B-49840 B-49840-10	
305	6-8	MD	●	●		●	1 10	B-49856 B-49856-10	

LAMES EN MD POUR MATÉRIAUX DE CONSTRUCTION



Panneau d'aggloméré, GFK, Eternit, fonte



GFK, Eternit



Béton cellulaire, parpaing léger, panneau d'aggloméré







Béton cellulaire, briques réfractaires, grès, gypse

Longueur lame (mm)	Dents/Pouce	Matériau lame	Matériaux abrasifs	PVC	Pce/emb.	Art. N°	Prix TTC
90	6	MD	●	●	1	P-05038	
150	6	MD	●		1	P-05044	
300	6	MD	●	●	1	P-05050	
400	3	MD	●		1	P-05066	
300	3	MD	●		2	B-63585	
400	2	TC/HM	●		2	B-63591	

LAMES DE SCIES SABRES

MÉTAL

Lames de scies Bi-Métal

	Longueur lame (mm)	Dents/Pouce	Bois	Bois avec clous	Aluminium (mm)	Acier inox	Métal/acier doux (mm)	Pce/emb.	Art. N°	Prix TTC
	100	18					1,5-2,5	5	P-04874	
	150	18					1,5-2,5	5	P-04880	
Profils en tôle et aluminium	100	24					1,2-2	5	P-04896	
	150	24					1,2-3	5	P-04905	
	150	14					2,5-3,5	5	P-04911	
Profils en tôle et aluminium	200	14					2,5-3,5	5	P-04927	
	200	18					1,5-3	5	P-04933	
	203	18				2-4		5	B-51312	
Fibre de verre 8-50 mm Tubes jusqu'à 80 mm	280	10	●				3,5-5	5	P-04983	
Tuyaux en fonte et en acier, matériaux isolants	305	10-14			5-20		5-20	5	B-16857	
Tubes et profilés 5-200 mm	225	14					3-8	5	B-16776	
Tubes et profilés 10-175 mm								25	B-16776-25	
Tubes et profilés 5-175 mm	225	18					1,5-4	5	B-16782	
Tubes et profilés 10-100 mm	152	14					3-8	25	B-16841-25	
Tubes et profilés 5-100 mm	152	18					1,5-4	5	B-05169	
								25	B-05169-25	
	152	6		●	> 2-6			5	B-05175	
JFK, cadre de fenêtre	225	14-18					3-8	5	B-43175	
Tubes et profilés 5-175 mm. Longue durée.	150	6	●				●	5	P-05088	
Tuyaux en fonte et en acier, matériaux isolants. Longue durée.										

LAMES DE SCIERS SABRES - FIXATION UNIVERSELLE

SUPER EXPRESS

Découpes super rapides



Longueur lame (mm)	Dents/Pouce	Matériau lame	Bois	Bois avec clous	PVC	Acier inox	Métal/acier doux (mm)	Pce/emb.	Art. N°	Prix TTC
152	6-11	BiM	●	●	●	●	5-8	5	B-05044	
305	5-8	BiM	●	●	●	●	5-8	25	B-05044-25	
305	5-8	BiM	●	●	●	●	5-8	3	B-10637	
203	6,4-10,6	HCS	●					5	B-05153	
203	6,4-10,6	HCS	●					25	B-05153-25	
152	7-18	BiM			●		1,5-8	5	B-05038	
152	7-18	BiM			●		1,5-8	25	B-05038-25	
165	24	HSS					1,5-3	5	792149-7	
165	18	HSS					3,5-5	5	792147-1	

LAMES DE SCIERS SABRES SPÉCIALES POUR MATÉRIAU D'ISOLATION



Longueur lame (mm)	Taille	Pce/emb.	Art. N°	Prix TTC
400	400 x 22 x 1.5 mm	1	B-52130	
300	300 x 22 x 1.5 mm	1	B-52124	
225	225 x 22 x 1.5 mm	1	B-52118	

LAMES DE SCIES SABRES - FIXATION UNIVERSELLE

LAMES EN ACIER INOXYDABLE POUR ALIMENTS CONGELÉS

Lames de scie en acier inoxydable - Idéal pour les aliments congelés, les blocs de glace, la viande, les os, la corne



Longueur lame (mm)	Dents/Pouce	Pce/emb.	Art. N°	Prix TTC
305	6	1	B-23248	
228	6	1	B-30564	
152	6	1	B-52043	

SETS DE LAMES POUR SCIES SABRES

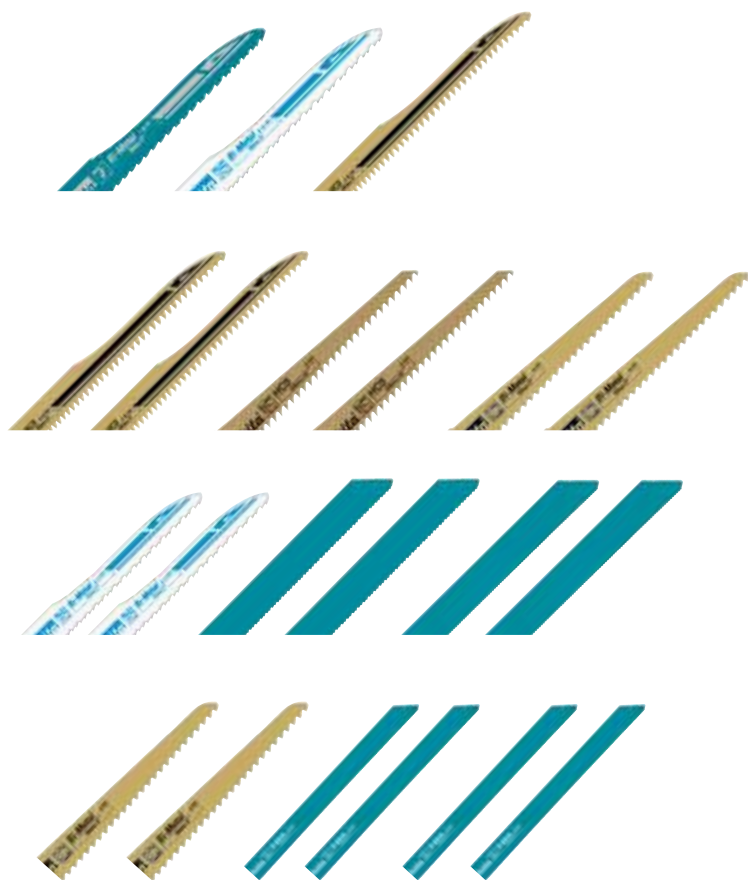









Longueur lame (mm)	Matériau lame	Contenu du Set	Pce/emb.	Art. N°	Prix TTC
152 152 203	BiM/HCS	Bois/Métal B-05038 B-05044 B-05153	3	B-13677	
203 152 152	BiM/HCS	Bois 2x B-05153 2x B-16798 2x B-05175 Boîte de rangement	6	B-44432	
152 228 228	BiM	Métal 2x B-05044 2x B-16776 2x B-16782 Boîte de rangement	6	B-44448	
150 150 150	BiM/HCS	Bois/Métal 2x D-53089 2x D-51627 2x D-51633 Boîte de rangement	6	D-53051	







DIVERS SCIES SABRES ET SAUTEUSES

SCIES SAUTEUSES AVEC OU SANS ACCUS

	Description	Adapté pour modèle	Art. N°	Prix TTC
	Guide parallèle et circulaire (rayon 50-175 mm)	DJV181 / DJV182 / DJV140 / DJV180 4326/27/29 / 4350CT / 4351FCT JV0600 / JV100D / JV101D JV102D / JV103D / DJV184	192732-4	
	Raccord d'aspiration pour scies	BJV140/DJV140/BJV180/DJV180/ 4350CT / 4351FCT	417853-4	
		DJV181/DJV182/DJV141/DJV142	126331-0	
		JV102D / JV103D DJV184	457801-1 413F05-1	
	Protection antipoussière	JV102D / JV103D / DJV184	458191-5	
	Protection pare-éclats	4331D/4334D/DJV181/DJV182/BJV140/ DJV140/BJV180/DJV180/4326/4327/4329 4350CT / 4351FCT	415524-7	
	5 pcs protection pare-éclats		192557-6	
	Semelle en matière synthétique	DJV181/DJV182/BJV140/DJV140/BJV180/ DJV180/4350CT/4351FCT	417852-6	
		JV102D / JV103D / DJV184	457867-1	

SCIE SABRE JR1000FTK

	Description	Longueur totale (mm)	Longueur utile (mm)	Pce/emb.	Art. N°	Prix TTC
	Adaptateur pour abrasifs	153	90	1	A-40967	
	Papier de verre/abrasifs /adhésif, Grain 120 pour bois		95 x 22	10	B-04983	
	Lime ronde pour métal	153	60	3	A-40945	
	Lime plate pour métal	153	60	3	A-40951	

SCIE SABRE JR3051TK



Description	Adapté pour modèle	Art. N°	Prix TTC
Crochet pour suspendre	JR3051TK	191C05-0	
	JR3061	126939-0	

DIVERS POUR SCIES CIRCULAIRES



Description	Adapté pour modèle	Art. N°	Prix TTC
Guide parallèle	DHS900 / HS009G	162687-7	
	HS011G	162A32-2	
	5603R / 5017RKB / 5705R	165108-8	
	5903R / 5103R / 5104S	165084-6	
	5143R	152498-8	
	SP6000 / SP001G	165447-6	
	HS0600 / DHS 901	164367-1	
	RS001G / RS002G	165153-3	
	5604R / 5704R / 5621RD / 5008MG BSR730WAE / BSS610 / DSS610 DSS500 / DSS501 / HS300 HS6101 / HS7101 / DHS710 HS7601 / HS6601 BHS630 / DHS630 DHS660 / DHS661 / DHS680	164095-8	
	Vis de fixation pour guide parallèle M5x20	Pour guide parallèle	251896-4
Ressort de pression	Pour vis de fixation	231007-7	
Crochet pour suspendre	DHS660 / DHS661	199231-7	
	HS004G / DHS783 DHS900 / DHS901	199386-8	



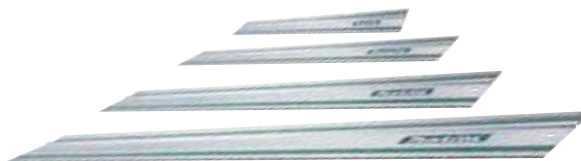







RAILS DE DÉLIGNAGE



Description	Adapté pour modèle	Art. N°	Prix TTC
Rail de délignage 1.0 m		199140-0	
Rail de délignage 1.4 m	SP6000 / DSP600 / DSP601 / SP001 HS004G / DHS900 / DHS901 / DHS782 / DHS783	194368-5	
Rail de délignage 1.9 m	+ autres scies circulaires et scies sauteuses seulement avec adaptateur approprié (voir page suivante)	194925-9	
Rail de délignage 3.0 m		194367-7	
Connecteur pour rail de délignage Set 2 pces	Tous les rails de délignage	198885-7	
Serre-joints à vis	Tous les rails de délignage	194385-5	
Serre-joints rapides	Tous les rails de délignage	199826-6	
Housse de protection pour rails de délignage	max. 2 rails longueur 100 cm	E-05670	
	max. 2 rails longueur 140 / 150 cm	E-05664	
	max. 2 rails longueur 190 cm	E-10920	
	max. 2 rails longueur 300 cm	E-10936	



RAILS DE DÉLIGNAGE

Description	Perte de la hauteur de coupe avec adaptateur (mm)	Adapté pour modèle	Art. N°	Prix TTC
 Guide angulaire		Tous les rails de délignage	196664-7	
 Adaptateur rail de délignage pour scies circulaires	15	5903R	192506-3	
 Adaptateur rail de délignage pour scies circulaires	18	HS0600	198570-2	
 Adaptateur rail de délignage pour scies circulaires	5	5603R, 5017RKB, 5705R, 5703R	192505-5	
 Adaptateur rail de délignage pour scies circulaires	5	DHS680	196953-0	
 Adaptateur rail de délignage pour scies circulaires	5	HS6601	197462-2	
 Adaptateur rail de délignage pour scies circulaires et sauteuses	5	DHS660 / DHS661 / DSS610	199232-5	
 Adaptateur rail de délignage pour scies circulaires et sauteuses	5	HS7601 / HS7610 / HS7611	197005-0	
 Adaptateur rail de délignage pour scies circulaires et sauteuses	5	HS6101, HS7101, HS7601, HS7611, BHS630, DHS630, DHS710, HS7100, HS7101, HS6101	197252-3	
 Adaptateur rail de délignage pour scies circulaires et sauteuses	-	4350CT, 4351FCT, BJV140, DJV140, BJV180, DJV180, DJV181, DJV182		
 Adaptateur rail de délignage	-	BJV140D, BJV180D, 4329, 4350CT, 4351FCT, JV0600, DJV181, DJV182	193517-1	
1 Bande de glissement verte		Rails de délignage 3.0 m	413102-7	
		Rails de délignage 1.9 m	451330-6	
		Rails de délignage 1.4 m	413101-9	
		Rouleau de 10 m	194416-0	
2 Bande pare-éclats noire		Rails de délignage 3.0 m	194419-4	
		Rails de délignage 1.9 m	194910-2	
		Rails de délignage 1.4 m	194418-6	
3 Bande caoutchouc antidérapant noire		Rails de délignage 3.0 m	423362-3	
		Rails de délignage 1.9 m	423390-8	
		Rails de délignage 1.4 m	423361-5	



SCIES À ONGLET / À TABLE - DIVERS

Description	Adapté pour modèle	Art. N°	Prix TTC
	LS002G	127693-9	
	DLS600	122940-3	
	BLS713 / DLS713 / BLS820 LS0714 / LS0714FL / LS1214 / LS1214FL	122571-8	
	LF1000	122728-1	
	LH1040 / LH1040F / LS1040 / LS1010F	122536-0	
	LS1214 / LS1214F / LS1214L	122540-9	
	LS1019L / DLS211 / LS1219	126617-2	
	LS1018L	JM23100502	
	LS0815FL	JM23510009	
	BLS820 / LS0714 / LS0714FL / LH1040 LH1040F LS1040 / LS1040F / LS1440	122563-7	
	LS0714 / LS0714FL / LS002G	122567-9	
	LS1016L / LS1013 / LS1013F / LS1013L LS1214 / LS1214F / LS1214L / DLS211	122470-4	
	LS1216L / LS1018L	122930-6	
	BLS713 / DLS713 / BLS820 / LS1040 / LS0714 LH1040 / LH1040F	322312-4	
	LS1016L / LS1216L	195240-4	
	LS1019L	326978-2	
	LS1018L / LH1200FL / LH1201FL	JM23100500	
	LS1013 / LS1013L / LS1013LS / LS1214F / LS1214L MLT100 / LS0815	322932-4	JM23000127
	LS1219/DLS111/DLS211/LS1019	191C01-8	
	LS004G	191U61-8	
	LS1013 / LS1019L/LS1214L/DLS211	192628-9	
	LS1013L / LS1016L / LS1040FS	192669-5	
	Tous les modèles	JM21080290	
	Tous les modèles	762001-3	
	LS1013 / LS1013F / LS1013L LS1214 / LS1214F / LS1214L	153896-9	
	LF1000	122729-9	
	LH1040 / LH1040F / LS1040	122707-9	
	MLT100X	JM27000202	
	LH1200FL / LH1201FL	JM23300008	
	LF1000	122730-4	
	MLT100X	JM27000224	
	LF1000	123104-2	
	LF1000	122732-0	
			
			

SCIES À ONGLET / À TABLE - DIVERS



Description	Adapté pour modèle	Art. N°	Prix TTC
Support pour rallonge latérale (pour pièces longues)	LS0714F / LS0714FL	192713-8	
	LS1040F	122446-1	
Tige Ø 12 mm x 2 m	LS1040	256812-1	
Butée (pour des coupes répétitives et régulières)	LS0714F / LS0714FL / LH200FL LH1040 / LH1040F / LS1040FS	122472-0	



Description	Adapté pour modèle	Art. N°	Prix TTC
Tube fluorescent	LS0714F / LS1013F / LS1013FL LS1040F / LS1214F / LS1214FL	193730-1	
Clé à douille	LF1000 / LS1018L LH1200FL / LH1201LH	JM23100197	
	LH1040 / LH1040F / LS1040 / LS1040F LS1013 / LS1013F / LS1013L / LS1214 LS1214F / LS1214L / LS1440	782212-4	
Clé imbus 6 mm	LS1016L / LS1216L	783204-6	
	LS1019L / LS1219L / DLS111	781044-6	

SCIERS À ONGLET / À TABLE

SAC À POUSSIÈRE



Description	Adapté pour modèle	Art. N°	Prix TTC
Sac à poussière	LS002G	127512-9	
	LS0714 / LS0714FL / LF1000 / LS1040 / LS1013 LH1040 / LH1040L / LS1214 / LS1214L LS1016L / LS1216 / LS1216L LS1019L / DLS211 / DLS714 LS003G / LS004G	122852-0	
	LS1018L/LH1200FL/LH1201FL	JM23100501	
	LS0815	JM23510010	
Fermeture coulissante 180 mm	SP001G / DSP600 / DSP601	126599-8	
	DLS600	122884-7	
	Sacs à poussière	410602-8	

BOX À POUSSIÈRE ET ACCESSOIRES

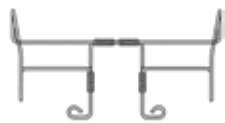

Description	Adapté pour modèle	Art. N°	Prix TTC
Box à poussière	LS0714F/FL/LS1013L/LS1016L/ LS1040FS/LS1214F/-L/LS1216	194175-6	
Support en métal pour box à poussière	LS0714F/-FL	168429-7	
Vis imbus M6x20 2 pcs sont nécessaires pour fixer le support du box à poussière	Box à poussière pour modèles LS0714F/-FL/LS1013L/LS1016L/ LS1040FS/LS1214F/-L/LS1216L	265708-5	
Ecrou M6 2 pcs sont nécessaires pour fixer le support du box à poussière	Box à poussière pour modèles LS0714F/-FL/LS1013L/LS1016L/ LS1040FS/LS1214F/-L/LS1216L	931302-2	

SCIES À ONGLET / À TABLE

SCIE CIRCULAIRE À TABLE 2704



Description	Art. N°	Prix TTC
Chariot de coupe	199376-1	
Guide parallèle angulaire	122734-6	
Guide parallèle complet	122739-6	
Rallonge latérale gauche (ca. 28 cm)	194086-5	
Guide poussoir	416772-1	
Raccord d'aspiration	419093-0	
Clé 19 mm	781038-1	
Clé 13-22 mm	782024-5	
Clé imbus 5 mm	783203-8	
Table support à roulettes Hauteur de la table (sans la machine) : 111 x 67 x 62 cm (complètement ouvert) 111 x 67 x 25 cm (replié) 27 kg	194093-8	



Chargement aisé !

CHARIOTS ET CHEVALETS



Description	Adapté pour	Art. N°	Prix TTC
<p>Chariot-établi WST01 - 36 kg - Robuste 5 hauteurs de travail - max. 83 cm Dimensions 140/275 x 65 cm Rails coulissants sur la machine Pliable avec roulettes Supporte 100 kg max.</p>	Toutes les scies à onglet Makita - convient également à de nombreux produits concurrents	198687-1	
<p>Chariot-établi 30 kg 2 hauteurs de travail 55 et 80 cm Dimensions 117/270 x 50 cm Rails coulissants sur la machine Pliable avec roulettes</p>	Toutes les scies à onglet Makita - convient également à de nombreux produits concurrents	DEAWST05	
<p>Établi 18 kg - Compact Hauteur de travail 85 cm Dimensions 176,5/383 x 75 cm Inclus nouveau set de fixation rapide Rails coulissants sur la machine Pliable</p>	alle Makita Kapp- und Gehrungssägen – auch für viele Mitbewerber verwendbar	DEAWST07	
<p>Établi 15 kg - Compact Hauteur de travail 85 cm Dimensions 115/255 x 75 cm Inclus set de changement rapide Rails coulissants sur la machine Pliable Supporte 225 kg max.</p>	Toutes les scies à onglet Makita - convient également à de nombreux produits concurrents	DEBWST06	
Set de fixation	DEAWST07 DEAWST06	JM23610050	
Set de fixation rapide	DEAWST07 DEAWST06	JM00000219	
<p>Chevalet 9.9 kg 2 hauteurs de travail 70.8 cm et 84 cm pliable</p>	Rabot 2012NB ainsi que toutes les scies à onglet Makita	198688-9	
Table support à roulettes	2704	194093-8	
Table support à roulettes	MLT100 / MLT100N	JM27000300	



SCIES À RUBAN

ACCESSOIRES POUR 2106, 2107FK, BPB180, DPB180, DPB181



Description	Modèle	Pce/emb.	Art. N°	Prix TTC
Paraffine de coupe	Tous	1	191897-9	
Tube fluorescent 5W	2107F	1	193730-1	
Capot de protection	2107F DPB180	1	194070-0	
Set table fixe et capot de protection	2107F DPB180	1	196326-7	
Capot de protection	DPB181 DPB182	1	197975-3	
	DPB184	1	412550-7	

ACCESSOIRES POUR LB1200F



Description	Art. N°	Prix TTC
Guide parallèle/pièce de fixation	JM21080230	
Guide à réglage d'angle	JM21080260	
Guide poussoir	JM21080290	
Extension/rallonge de table	JM21000300	
Guide pour bandes abrasives	JM21000330	
Bandes abrasives - 20 x 2240mm - Grain 80 - 5 pcs	B-42581	
Bandes abrasives - 20 x 2240mm - Grain 120 - 5 pcs	B-42597	

LAMES DE SCIES À RUBANS

LAMES DE SCIES À RUBANS POUR 2106, 2107FK, BPB180, DPB180, PB002G



Les lames de scie à ruban robustes Makita sont fabriquées dans un alliage acier inox de haute qualité ou dans un matériau HSS particulièrement résistant pour la coupe d'acier dur.

Les dimensions des rubans sont: Longueur: 1140 mm, Largeur: 13 mm, force: 0.5 mm

Les lames livrées avec les machines sont en acier inox et ont 18 dents/pouce.



Description	Dents/ Pouce	Epaisseur du matériau (mm)	Champ d'application	Pce/ emb.	Art. N°	Prix TTC
	6		Bois	3	792567-9	
Matériau de la scie à ruban: alliage acier inox Pour le bricolage	14	Plus de 5	Plastiques, métaux non ferreux, acier doux, fonte, acier moulé	3	792560-3	
	18	Entre 4-5		3	792559-8	
	24	Moins de 4		3	792558-0	
Matériau de la scie à ruban: HSS Pour professionnels	10	Plus de 5.5	Matières plastiques, métaux non ferreux, acier doux, fonte, acier moulé, acier dur, acier inoxydable	1	B-30128	
	14	Plus de 5		1	792557-2	
	18	Entre 4-5		1	792556-4	
	24	Moins de 4		1	194692-6	

LAMES DE SCIES À RUBAN POUR DPB181 / DPB182



Description	Dents/ Pouce	Epaisseur du matériau (mm)	Champ d'application	Pce/ emb.	Art. N°	Prix TTC
Scie à ruban BiMétal Longueur 835 mm Largeur 13 mm Force 0.5 mm	14	3-6	Plastiques, métaux non ferreux, acier doux, fonte, acier moulé	5	B-40543	
	18	2-3		5	B-40559	
	24	0-2		5	B-40565	

LAMES DE SCIES À RUBAN POUR DPB184



Description	Dents/ Pouce	Epaisseur du matériau (mm)	Champ d'application	Pce/ emb.	Art. N°	Prix TTC
Scie à ruban BiMétal Longueur 730 mm Largeur 13 mm Force 0.5 mm	14	3-6	Plastiques, métaux non ferreux, acier doux, fonte, acier moulé	5	E-04101	
	18	2-3		5	E-04117	
	24	0-2		5	E-04123	

LAMES DE SCIE À RUBAN POUR LB1200F

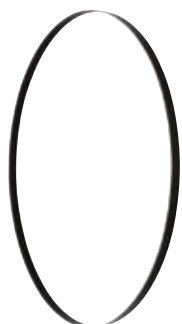

Description	Dents/ Pouce	Largeur (mm)	Champ d'application	Pce/ emb.	Art. N°	Prix TTC
Scie à ruban BiMétal Longueur 2240 mm Force 0.5 mm	4	16	Bois - délignage	3	B-16667	
	4	13	Bois - découpe universelle	3	B-16673	
	6	6	Bois - découpe en courbes	3	B-16689	
	14	16	Métal non ferreux	3	B-16695	

MORTAISEUSE À CHAÎNE 7104L



Description	Largeur de chaîne B	Art. N°	Prix TTC
Chaîne (originale)	16.5 mm	A-16570	
Guide (originale)		133571-3	
Entraînement chaîne (original)		221501-7	
Chaîne	30 mm	A-16617	
Guide		122235-4	
Entraînement chaîne		221502-5	
Clé 13 - 17		781204-0	



SCIES PLACO







SCIES PLACO À ACCU DSD180 / SD100D







Description	Pce/emb.	Art. N°	Prix TTC
Lames de scie sauteuse pour placo	2	B-49703	
	10	B-49703-10	
Lames de scie sauteuse pour bois	2	B-49719	
	10	B-49719-10	
Protection pour lame	1	456632-5	
Plaque d'antidérapant en plastique	1	456624-4	
Clé Imbus	1	783201-2	



COUTEAUX POUR RABOTS

	Description	Dim. (mm)	Adapté pour modèle	Pce/emb.	Art. N°	Prix TTC
	Couteaux HSS	82x30x3		2	D-16346	
	Couteaux réversibles MD	82x5.5x1.2	1100 / 1901 / 1902 N1923B / 1923H KP0810 / KP0810C KP0800 / BKP180 DKP180 / DKP181 KP001G	2	D-07945	
	Couteaux réversibles MD	82x5.5x1.2		10	D-35302	
	Equerre de réglage fers Plaques de serrage Vis	82 82 M4x5		1 1 1	347027-2 343433-9 251246-3	
	Pour un set de plaques de serrage complet il faut : 2 équerres de réglage, 2 plaques de serrage et 4 vis					
	Couteaux HSS Couteaux MD	110x30x3.1 110	1911B	2 2	D-71211 D-08822	
	Couteaux HSS	155x32x3	1805	2	D-70910	
	Couteaux HSS	170x35x3	1806B	2	D-63666	
	Couteaux réversibles HSS	312x8x2	KP312S	2	B-02870	
	Couteaux Chrome-Vanadium	300x18.5x1	KP301	12	P-19825	

RABOTS - ACCESSOIRES DIVERS



	Description	Dim. (mm)	Adapté pour modèle	Art. N°	Prix TTC
	Gabarit de réglage pour couteaux	82	1902 / 1911B / N1923 / 1923H KP0810 / KP0810C / KP0800 DKP180 / DKP181 / KP001G	191C19-9	
	Equerre de réglage pour couteaux		1806 / 1806B / KP312S / KP001G	762001-3	
	Porte-couteaux pour réaffûter les couteaux HSS	82	1902 / N1923 / 1923H / KP0810 / KP0810C / KP0800 DKP180 / DKP181 / KP001G	191C17-3	
	Clé à douille 9 mm		1100 / 1805B / 1902 / 1923B 1923H DKP180 / DKP181 / N1923B KP0800 / KP0810 / KP0810C KP001G	782209-3	

RABOTS - DIVERS

GUIDES

Description	Adapté pour modèle	Art. N°	Prix TTC
	1806B	123053-3	
	1911B / 1923H	165259-7	
	KP0800 / BKP180 DKP180 / N1923B	195055-9	
	KP0810 / KP0810C DKP181 / KP001G	122785-9	
Guide de chanfreinage (1 pce)	KP0810 / KP0810C DKP181 / KP001G	122791-4	
Guide de chanfreinage (paire)	KP0810 / KP0810C DKP181 / KP001G	191C22-0	
Guide de profondeur	KP0810 / KP0810C DKP181 / KP001G N1923B	342390-8	

DÉFLECTEURS À COPEAUX

Description	Adapté pour modèle	Art. N°	Prix TTC
	LF1000 / KP0800 / KP0810 / KP0810C DKP180 / DKP181 / KP001G	416368-8	
	1923H	122354-6	
	N1923B	JPA122194	
	N1923B	152122-3	
	1923H	192065-7	
	KP312/S	193733-5	
	KP0800/BKP180/DKP180	451329-1	

SACS À COPEAUX

Description	Adapté pour modèle	Art. N°	Prix TTC
	1902 / N1923B	122230-4	
	1923H	192268-3	
	KP0810 / KP0810C / KP0800 BKP180 / DKP180 / DKP181 / KP001G	122793-0	
Fermeture coulissante pour sac à poussière	Sac à poussière 122793-0 / Longueur 180 mm	410602-8	

RABOT STATIONNAIRE 2012NB



Description	Art. N°	Prix TTC
Couteaux réversibles HSS 2 pces/emb.	793346-8	
Couteaux HSS 2 pces/emb.	199911-5	
Contre-fer pour couteaux réversibles HSS 793346-8	343682-8	
Plaque de serrage pour couteaux HSS 199911-5	343692-5	
Gabarit de réglage pour 793346-8 et 199911-5	762016-0	
Clé six pans creux 2,5 mm	783208-8	
Clé à douille 9 mm	782203-5	
Dispositif d'aspiration Ø sortie 76 mm	193036-7	
Guide poussoir	416772-1	

CHEVALET POUR 2012NB



Description	Adapté pour	Art. N°	Prix TTC
Table de travail avec deux hauteurs de travail	Raboteuse stationnaire 2012NB ainsi que toutes les tronçonneuses et scies à onglet Makita	198688-9	



EXPLICATIONS SUR LE PAPIER ABRASIF

Structure

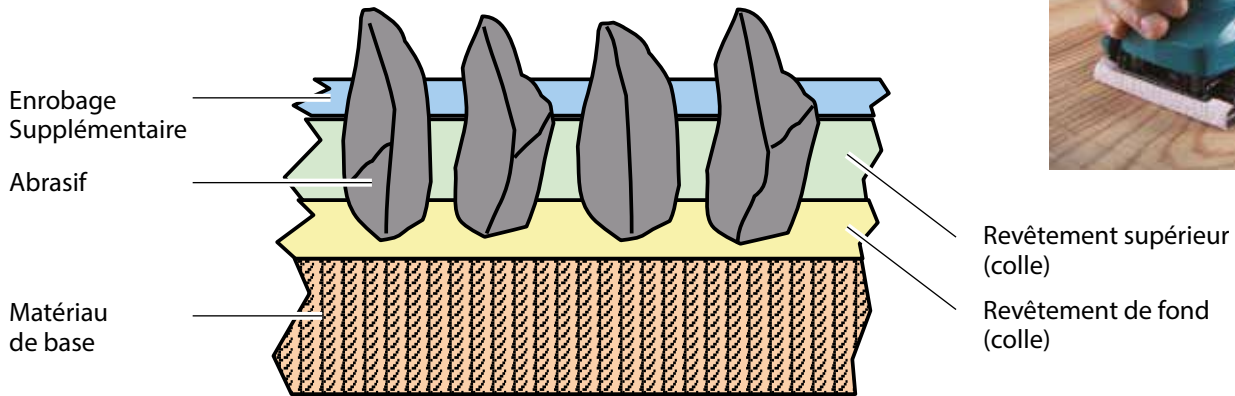

Abrasifs

Matériaux	Corindon	Carbure de silicium	Zircon
Illustration			
Abréviation	A & WA	C	Z
Application	Bois, métal, etc.	Pierre, moulage, verre, etc.	Acier, panneau de fibres, etc.

Taille des grains

	Gros	Moyen	Fin	Extra-fin
Grain	- 80	80 - 120	120 - 400	400 -
Illustration				

PONCEUSES À RUBAN

RUBANS ABRASIFS POUR PONCEUSE À RUBAN

Rubans abrasifs 76 x 457 mm

Adapté pour : métaux non ferreux, plastiques,
bois, métal



Adapté pour modèle : 9911

Grain	Pce/emb.	Art. N°	Prix TTC
40	5	P-37091	
60	5	P-37100	
80	5	P-37116	
100	5	P-37122	
120	5	P-37138	
150	5	P-37144	
240	5	P-37150	
40/80/120	3 (1x de chaque)	P-37166	



Rubans abrasifs 76 x 533 mm

Adapté pour : métaux non ferreux, plastiques,
bois, métal



Adapté pour modèle : 9903/9900B

Grain	Pce/emb.	Art. N°	Prix TTC
40	5	P-37172	
60	5	P-37188	
80	5	P-37194	
100	5	P-37203	
120	5	P-37219	
150	5	P-37225	
240	5	P-37231	

Rubans abrasifs 100 x 610 mm

Adapté pour : métaux non ferreux, plastiques,
bois, métal



Adapté pour modèles : 9924DB/9402/9403/9404

Grain	Pce/emb.	Art. N°	Prix TTC
40	5	P-36887	
60	5	P-36893	
80	5	P-36902	
100	5	P-36918	
120	5	P-36924	
150	5	P-36930	
240	5	P-36946	

PLAQUES DE GRAPHITE

Support de surface avec des propriétés
glissantes améliorées



Pour modèle	Dimensions	Art. N°	Prix TTC
9401/9402	178 x 110	A-86262	
9403	168 x 109	421648-9	
9404	188 x 111	423317-8	
9903/9902	150 x 90	193197-3	
9900B	148 x 98	423027-7	
9924DB	180 x 100	423036-6	

PLAQUES DE LIÈGE

Isolation thermique



Pour modèle	Dimensions	Art. N°	Prix TTC
9401/9402/9403	171 x 110	421093-8	
9404	190 x 112	423314-4	
9903/9902	150 x 90	193199-9	
9924DB	179 x 99	423035-8	

PONCEUSES À RUBAN - DIVERS



Description	Adapté pour modèles	Art. N°	Prix TTC
Serre-joints / la paire	9911	192694-6	
Dispositif stationnaire pour ponceuse à ruban	9902/9903/9404/9920	193055-3	
Support stationnaire	9401/ 9402	342332-2	
Cadre de ponçage	9903	193070-7	
	9404	193072-3	
Sac à poussière	9401 / 9402	122297-2	
	9403	122562-9	
	9404 / 9903	122591-2	
	9910 / 9911	122548-3	
Fermeture coulissante pour sac à poussière	9924DB / 9900B	122296-4	
	Tous Longueur 180 mm	410602-8	



PONCEUSES EXCENTRIQUES

PAPIERS ABRASIFS POUR PONCEUSE EXCENTRIQUE 125 MM

Papiers abrasifs Ø 125 mm (auto-agrippant, 8 trous)

Adapté pour : **Bois et métal**
métaux non ferreux, plastiques



Adapté pour modèles : BO5010/BO5012/BO5030/
BO5031/BO5020/BO5021/
BO5041/BBO180/DBO180

Grain	Pce/emb.	Art. N°	Prix TTC
40	10	P-43533	
	50	P-43620	
60	10	P-43549	
	50	P-43636	
80	10	P-43555	
	50	P-43642	
100	10	P-43561	
	50	P-43658	
120	10	P-43577	
	50	P-43664	
180	10	P-43583	
	50	P-43670	
240	10	P-43599	
	50	P-43686	
320	10	P-43608	
	50	P-43692	
400	10	P-43614	
	50	P-43701	

Papiers abrasifs Ø 125 mm (auto-agrippant, 8 trous)

Adapté pour : **Vernis et peintures**
métaux non ferreux, plastiques,
bois, métal



Adapté pour modèles : BO5010/BO5012/BO5030/
BO5031/BO5020/BO5021/
BO5041/BBO180/DBO180

Grain	Pce/emb.	Art. N°	Prix TTC
40	10	P-33342	
	50	P-37384	
60	10	P-33358	
	50	P-37390	
80	10	P-33364	
	50	P-37409	
100	10	P-33370	
	50	P-37415	
120	10	P-33386	
	50	P-37421	
180	10	P-33392	
	50	P-37437	
240	10	P-33401	
	50	P-37443	
320	10	P-33417	
	50	P-37459	
400	10	P-33423	
	50	P-37465	

POIGNÉE POUR PONCEUSE EXCENTRIQUE 125 MM



Description	Adapté pour modèle	Art. N°	Prix TTC
Poignée avant	BO5040 / BO5041	125779-3	
Poignée latérale	DPO500	144163-3	

PONCEUSES EXCENTRIQUES

PAPIERS ABRASIFS POUR PONCEUSE EXCENTRIQUE 150 MM

Papiers abrasifs Ø 150 mm (auto-agrippant, 8 trous)

Adapté pour : métaux non ferreux, plastiques, bois, métal



Adapté pour modèles : BO6030/BO6040/BO6050

Grain	Pce/emb.	Art. N°	Prix TTC
40	10	P-31918	
	50	P-32574	
60	10	P-31924	
	50	P-32580	
80	10	P-31930	
	50	P-32596	
100	10	P-31946	
	50	P-32605	
120	10	P-31952	
	50	P-32611	
150	10	P-31968	
	10	P-31974	
180	10	P-31974	
	50	P-32633	
240	10	P-31996	
	10	P-32007	
320	10	P-32007	
	50	P-32661	
400	10	P-32013	
	50	P-32677	

Papiers abrasifs Ø 150 mm (auto-agrippant, 8 trous)

Adapté pour : Laques et peintures, métaux non ferreux, plastique, bois, métal



Adapté pour modèles : BO6030/BO6040/BO6050

Grain	Pce/emb.	Art. N°	Prix TTC
40	10	P-37839	
	50	P-37948	
60	10	P-37845	
	50	P-37954	
80	10	P-37851	
	50	P-37960	
100	10	P-37867	
	50	P-37976	
120	10	P-37873	
	50	P-37982	
150	10	P-37889	
	10	P-37895	
180	10	P-37895	
	50	P-37998	
240	10	P-37910	
	50	P-38009	
320	10	P-37926	
	50	P-38015	
400	10	P-37932	
	50	P-38021	

POUR PONCEUSES EXCENTRIQUES 150 MM

Papiers abrasifs Ø 150 mm (auto-agrippant, 14 trous)



Usage universel : Bois, métal, peinture, métaux non ferreux, carrelages, fibre de verre, pierre

Adapté pour modèles : BO6030/BO6040/BO6050

Grain	Pce/emb.	Art. N°	Prix TTC
40	50	B-39300	
60	50	B-39316	
80	100	B-39322	
100	100	B-39338	
120	100	B-39344	
240	100	B-39350	

Grain	Pce/emb.	Art. N°	Prix TTC
320	100	B-39366	
360	100	B-39372	
400	100	B-39388	
500	100	B-39394	
600	100	B-39403	
800	100	B-39419	
1000	100	B-39425	

PONCEUSE À BRAS

PAPIERS ABRASIFS POUR PONCEUSES À BRAS 225 MM DSL800 / DSL801



Grain	Pce/emb.	Art. N°	Prix TTC
40	25	B-68389	
80	25	B-68395	
120	25	B-68404	
180	25	B-68410	
320	25	B-68426	

PLATEAUX DE BASE 210 MM POUR PONCEUSE À BRAS DSL800 / DSL801

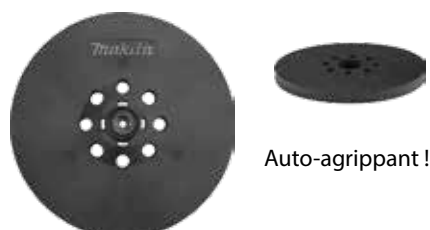

Description	Art. N°	Prix TTC
Dur	199938-5	
Mou	199939-3	
Moyen	199940-8	

RALLONGE TÉLÉSCOPIQUE ET DIVERS POUR MODÈLE DSL800 / DSL801



Description	Art. N°	Prix TTC
Rallonge extensible 1,1 à 1,52 m. Pour une longueur max. totale de 2.1 m. Avec ceinture et sac soutien	199937-7	
Sac de transport Avec poches intérieures et extérieures Dimensions (L x l x H): 1200 x 350 x 120 mm	195638-5	
Unité AWS avec fonction Bluetooth Relie l'aspirateur à la machine et permet ainsi le démarrage automatique de l'aspiration sans câble. (voir p. 263)	198900-7	
Set adaptateur WUT02 pour aspirateurs électriques Pour utiliser la fonction AWS Bluetooth avec un aspira- teur électrique. Permet le démarrage automatique de l'aspiration sans câble. Unité AWS inclus.	199803-8	



POLISSEUSES-BROSSEUSES



DIVERS ACCESSOIRES POUR DPV300 ET PV301



Description	Quantité	Art. N°	Prix TTC
Plateau de polissage Ø 75 mm	1	743125-4	
Eponge pour application cire Ø 80 mm	1	191N90-9	
Eponge pour polir Ø 80 mm	1	191N91-7	
Patin en laine pour traitement de surface Ø 80 mm	1	191N92-5	

Description	Grain	Quantité	Art. N°	Prix TTC
Adaptateur pour plateau de ponçage Ø 50 mm		1	743126-2	
Plateau de ponçage Ø 50 mm		1	743124-6	
Disques de polissage Ø 50 mm rigides	Grossier	25	E-07462	
	Moyen	25	E-07478	
	Fin	25	E-07484	
Disques de polissage Ø 50 mm souples	Moyen	25	E-07490	
	Fin	25	E-07509	
	Très fin	25	E-07515	
Disques de ponçage Ø 50 mm	A60	25	E-07412	
	A80	25	E-07428	
	A120	25	E-07434	
Disques de ponçage Ø 50 mm	Z60	25	E-07440	
	Z80	25	E-07456	



PLATEAUX PONCEUSES ET POLISSEUSES

PLATEAUX DE PONÇAGE POUR PONCEUSES EXCENTRIQUES



Description	Diamètre (mm)	Adapté pour modèle	Art. N°	Prix TTC
Auto-agrippant (Original pour Ø 125 mm)	123	BO5010 / BO5012 / BO5030 BO5021 / BO5031 / BO5041 BBO180 / DBO180	197468-0	
Auto-agrippant - Dur / pour polir	130		197317-1	
Auto-agrippant - Dur Pour travaux de ponçage grossiers	150		197315-5	
Auto-agrippant - Universel Pour travaux de ponçage doux (Original pour Ø 150 mm)	150	BO6050	197314-7	
Auto-agrippant - Doux Pour travaux de ponçage très fins	150		197316-3	
Auto-agrippant - Dur Pour travaux de ponçage grossiers	150		196685-9	
Auto-agrippant - Universel Pour travaux de ponçage doux (Original pour Ø 150 mm)	150	BO6030 / BO6040	196684-1	
Auto-agrippant - Doux Pour travaux de ponçage très fins	150		196686-7	

PLATEAUX DE PONÇAGE ET POLISSAGE



Description	Diamètre (mm)	Adapté pour modèle	Art. N°	Prix TTC
Plateau de polissage auto-agrippant	125		197922-4	
	150	PO5000C / DPO500	197928-2	
Plateau de polissage Auto-agrippant (original) Idéal pour le polissage Art. 192629-7	165	9237CB / PV7000C PV001G	743053-3	
Baguette de centrage pour fixer la peau de mouton 192629-7 sur le plateau de polissage 743053-3		pour 743053-3	262542-4	
Plateau de polissage auto-agrippant / M14 Idéal pour les éponges auto-agrippantes	115	9565CVL / 9565CVR 9237CB / 9227CB SA7000C / SA5040C	P-21777	
Plateau caoutchouc / M14 avec écrou de serrage Idéal pour le ponçage des métaux avec Disques en fibres Corindon	125		P-05898	
	180	Polisseuses et meuleuses d'angle	P-05913	
Plateau de ponçage pour le ponçage grossier des métaux Original livré avec SA7000C et 9218SB Ecran de serrage inclus M14 x 48mm Idéal pour Disques en fibres Corindon	170	9218SB / SA7000C	743012-7	
Plateau souple pour polissage pour peau de mouton Art. P-21755 Max 2'100 t/min	200	PV7000C	P-21761	

PEAUX DE MOUTON ET ÉPONGES

Selon diamètre du plateau des ponceuses ou polisseuses, modèles suivants (voir page précédente : BO6040 / BO5010 / BO5012 / BO5030 / BO5031 / BO5020 / BO5021 / BO5041 / DBO180 / BO6030 / BO6040 / BO6050 / PO5000C / DPO500 / 9237CB / PV7000C / 9565CVL / 9565CVR / 9237CB / 9227CB / SA7000C / SA5040C / 9218SB / SA7000C

	Description	Diamètre (mm)	Adapté pour modèle	Art. N°	Prix TTC
	Patin de feutre auto-agrippant Pour le polissage de matières minérales, de verre acrylique et de vernis.	125	Plateaux de polissage Ø 125 mm	196152-4	
		150	Plateaux de polissage Ø 150 mm	193288-0	
	Peau de mouton auto-agrippant Pour un polissage de la cire de haute brillance	125	Plateaux de polissage Ø 125 mm	197897-7	
		150	Plateaux de polissage Ø 150 mm	794560-9	
	Peau de mouton auto-agrippant Convient au plateau Art. 743053-3	180	9237CB / PV7000C / SA7000C PV001G	192629-7	
	Peau de mouton avec ficelle de serrage	180	Plateaux de polissage Ø 165 mm	794176-0	
		225	Plateaux de polissage Ø 200 mm	P-21755	
	Peau de mouton double-face - réversible pour 2 couleurs différentes A utiliser avec adaptateur fileté D-56960	230	9237CB / PV7000C / SA7000C	D-57146	
		de M14 à 5/8"	pour D-57146	D-56960	
	Eponge auto-agrippante blanche - Eponge dense et stable pour polir et rafraîchir vernis et laques Idéal avec plateau de polissage P-21777	150	Plateaux de polissage	P-21727	
	Eponge auto-agrippante bleue - Eponge douce pour le traitement de la cellulose, de l'acrylique, etc. Idéal avec plateau de polissage P-21777	150	Plateaux de polissage	P-21733	
	Eponge auto-agrippante orange - Eponge solide pour polir et cirer pour les endroits difficile d'accès Idéal avec plateau de polissage P-21777	150	Plateaux de polissage	P-21749	
	Eponge auto-agrippante Pour l'application de cire	125	Plateaux de polissage	794558-6	
		150	Plateaux de polissage	197894-3	
	Eponge de haute qualité Auto-agrippante	190	9237CB / PV7000C / SA7000C	193470-1	

SET DE POLISSAGE

Description	Adapté pour modèle	Art. N°	Prix TTC
Set de polissage comprenant les articles suivants : P-21761 Disque polissage doux Ø 200 mm + P-21755 Disque peau de mouton P-21777 Disque polissage auto-agrippant Ø117 mm + P-21727 Eponge auto-agrippante blanche (Système de 2 couches/ couleurs) + P-21733 Eponge auto-agrippante bleue (Composite, acrylique etc..) + P-21749 Eponge auto-agrippante orange (pour les zones difficiles)	PV7000C ou modèles jusqu'à max. 2'500 T/min	P-35346	

PONCEUSES VIBRANTES

PAPIERS ABRASIFS POUR PONCEUSES VIBRANTES

Papiers abrasifs 114 x 102 mm (auto-agrippant, 6 trous)

Adapté pour : **Métal, bois**, métaux non ferreux, plastiques



Adapté pour modèles : BO4555 / BO4565 / DBO480

Grain	Pce/emb.	Art. N°	Prix TTC
40	10	P-33087	
60	10	P-33093	
80	10	P-33102	
100	10	P-33118	
120	10	P-33124	
150	10	P-33130	
180	10	P-33146	
240	10	P-33152	
320	10	P-33168	

Papiers abrasifs 114 x 102 mm (auto-agrippant, 6 trous)

Adapté pour : **Laques et peintures**, métaux non ferreux, plastiques, bois, métal



Adapté pour modèles : BO4555 / BO4565 / DBO480

Grain	Pce/emb.	Art. N°	Prix TTC
40	10	P-35807	
60	10	P-35813	
80	10	P-35829	
100	10	P-35835	
120	10	P-35841	
150	10	P-35857	
180	10	P-35863	
240	10	P-35879	
320	10	P-35885	

Papiers abrasifs 95 x 95 x 95 mm (auto-agrippant, 6 trous)

Adapté pour : **Métal, bois**, Métaux non ferreux, plastiques



Adapté pour modèle : BO4565 / DBO480

Grain	Pce/emb.	Art. N°	Prix TTC
40	10	P-33255	
60	10	P-33261	
80	10	P-33277	
100	10	P-33283	
120	10	P-33299	
150	10	P-33308	
180	10	P-33314	
240	10	P-33320	
320	10	P-33336	

Papiers abrasifs 95 x 95 x 95 mm (auto-agrippant, 6 trous)

Adapté pour : **Laques et peintures**, métaux non ferreux, plastiques, bois, métal



Adapté pour modèle : BO4565 / DBO480

Grain	Pce/emb.	Art. N°	Prix TTC
40	10	P-42684	
60	10	P-42690	
80	10	P-42709	
100	10	P-42715	
120	10	P-42721	
150	10	P-42737	
180	10	P-42743	
240	10	P-42759	
320	10	P-42765	

PONCEUSES VIBRANTES

PAPIERS ABRASIFS POUR PONCEUSES VIBRANTES

Papiers abrasifs 93 x 230 mm (8 trous)

Adapté pour : Métaux non ferreux, plastiques, bois, métal

Adapté pour modèles :

DBO380 / BO3700 / BO3710 / BO3711

Attention : nécessite une plaque de base sans système auto-agrippant, **avec fixations**



Grain	Pce/emb.	Art. N°	Prix TTC
40	10	P-31837	
60	10	P-31843	
80	10	P-31859	
100	10	P-31865	
120	10	P-36011	
150	10	P-36027	
180	10	P-36033	
240	10	P-36049	

Papiers abrasifs 93 x 185 mm (auto-agrippant, 8 trous)

Adapté pour : Métaux non ferreux, plastiques, bois, métal

Adapté pour modèles :

DBO380 / BO3700 / BO3710 / BO3711



Grain	Pce/emb.	Art. N°	Prix TTC
40	10	P-31871	
60	10	P-31887	
80	10	P-31893	
100	10	P-31902	
120	10	P-35891	
150	10	P-35900	
180	10	P-35916	
240	10	P-35922	

Papiers abrasifs 115 x 280 mm (14 trous)

Adapté pour : Métaux non ferreux, plastiques, bois, métal

Adapté pour modèles : BO4900V/9046

Attention : nécessite une plaque de base sans système auto-agrippant, **avec fixations**



Grain	Pce/emb.	Art. N°	Prix TTC
40	10	P-33009	
60	10	P-33015	
80	10	P-33021	
100	10	P-33037	
120	10	P-33043	
150	10	P-33059	
180	10	P-33065	
240	10	P-33071	

Papiers abrasifs 115 x 230mm (auto-agrippant, 10 trous)

Adapté pour : Métaux non ferreux, plastiques, bois, métal

Adapté pour modèles : BO4900V/9046



Grain	Pce/emb.	Art. N°	Prix TTC
40	10	P-33174	
60	10	P-33180	
80	10	P-33196	
100	10	P-33205	
120	10	P-33211	
150	10	P-33227	
180	10	P-33233	
240	10	P-33249	

PLAQUES DE BASE ET PLAQUES À PERFORER

Description	Adapté pour modèle	Art. N°	Prix TTC
Plaquette de base (sans système auto-agrippant)	DBO380 / BO3700 / BO3710 / BO3711	197464-8	
Plaquette de base auto-agrippante	DBO380 / BO3700 / BO3710 / BO3711	194930-6	
Plaquette de base carrée auto-agrippante	DBO480	191Y24-8	
Plaquette de base carrée (sans système auto-agrippant)	DBO480	191Y25-6	
Plaquette de base auto-agrippante	BO4900V	193521-0	
Plaquette de base auto-agrippante	9046	197469-8	
Plaquette de base auto-agrippante	BO4555	197465-6	
Plaquette de base auto-agrippante Delta	DBO480	191Y22-2	
Plaquette de base auto-agrippante Delta	BO4565	197467-2	
Plaquette à perforer métal 93 x 228 mm / 8 trous	DBO380 / BO3700 / BO3710 / BO3711	192989-7	
Plaquette à perforer métal 114 x 102 mm / 6 trous	BO4555 / BO4556 / BO4557 / DBO480	450066-4	
Plaquette à perforer métal 115 x 280 mm / 8 trous	BO4900V / 9046	192523-3	



PONCEUSES VIBRANTES DIVERS



Support pour sac à poussière (court)
avec 1 sac poussière papier inclus -
Compatible avec sac papier 193712-3

Adapté pour modèle

Art. N°

Prix TTC

BO4565 / BO4555
BO5010 / BO5012

193932-9



5 pcs sac à poussière papier (court)
Compatible avec support sac papier (court) 193932-9

193712-3



Box à poussière avec sac papier inclus
Compatible: Sac-filtre: 168557-8 /
Set sacs papier: 194746-9

135246-0



5 pcs sac à poussière papier
Compatible avec Box à poussière 135246-0

BO4565 / BO4555
BO3700 / BO3710
BO5030 / BO5031 / BO5041
DBO180 / DBO380
DBO480

194746-9



1 pce sac à poussière en tissu
- Compatible avec Box 135246-0

168557-8



Support pour sac à poussière (long)
avec 1 sac poussière papier inclus
Compatible avec sac papier 193293-7

9046 / BO4900V
BO6030 / BO5021

193294-5



5 pcs sacs à poussière en papier (long)
Compatible avec support sacs à poussière (long) 193294-5

193293-7



Connecteur 22<24 pour aspirateur
pour raccordement 24
(voir chapitre 12 Aspiration)

BO4565 / BO4555 / BO4900V
BO3700 / BO3710
BO5031 / BO6030 / BO6040
9031

417408-5



Protection accu - sert également de poignée

DBO380

422807-8



Sac à poussière

DBO380

140115-2



LIMES À BANDE

RUBANS ABRASIFS POUR LIME À BANDE 9032 ET DBS180



Emploi universel. Adapté pour: métaux non ferreux, plastiques, bois, métal

Rubans abrasifs 6 x 533 mm

Grain	Pce/emb.	Art. N°	Prix TTC
40	5	P-43181	
60	5	P-43197	
80	5	P-43206	
100	5	P-43212	
120	5	P-43228	
150	5	P-43234	
240	5	P-43240	

Rubans abrasifs 9 x 533 mm

Grain	Pce/emb.	Art. N°	Prix TTC
40	5	P-43256	
60	5	P-43262	
80	5	P-43278	
100	5	P-43284	
120	5	P-43290	
150	5	P-43309	
240	5	P-43315	

Rubans abrasifs 13 x 533 mm

Grain	Pce/emb.	Art. N°	10,00
40	5	P-43321	
60	5	P-43337	
80	5	P-43343	
100	5	P-43359	
120	5	P-43365	
150	5	P-43371	
240	5	P-43387	

Bandes abrasives haute performance. Convient pour une utilisation intensive, même pour l'acier inoxydable :

Rubans abrasifs 6 x 533 mm

Grain	Pce/emb.	Art. N°	Prix TTC
40	10	A-34512	
60	10	A-34528	
80	10	A-34534	
100	10	A-34540	
120	10	A-34556	

Rubans abrasifs 9 x 533 mm

Grain	Pce/emb.	Art. N°	Prix TTC
40	10	A-34447	
60	10	A-34453	
80	10	A-34469	
100	10	A-34475	
120	10	A-34481	

Rubans abrasifs 13 x 533 mm

Grain	Pce/emb.	Art. N°	Prix TTC
40	10	A-34562	
60	10	A-34578	
80	10	A-34584	
100	10	A-34590	
120	10	A-34609	



LIMES À BANDE

RUBANS ABRASIFS POUR LIME À BANDE 9031

Rubans abrasifs 30 x 533 mm

Adapté pour : Métaux non ferreux, plastiques, bois, métal

Adapté pour modèle 9031



Grain	Pce/emb.	Art. N°	Prix TTC
40	5	P-36675	
60	5	P-36681	
80	5	P-36697	
100	5	P-36706	
120	5	P-36712	
150	5	P-36728	
240	5	P-36734	

Rubans abrasifs 30 x 533 mm (Verre)

Adapté pour : Coupe à sec de verre, céramique, aussi pour pierre naturelle ou béton

En carbure de silicium

Adapté pour modèle 9031



Grain	Pce/emb.	Art. N°	Prix TTC
40	5	P-01395	
60	5	P-01404	
80	5	P-01199	
100	5	P-01208	
120	5	P-01214	
150	5	P-01220	
180	5	P-01236	

AUTRES ACCESSOIRES POUR LIMES À BANDE

	Description	Adapté pour modèle	Art. N°	Prix TTC
	6 mm Bras de ponçage (2 plaques incl.)		125157-7	
	9 mm Bras de ponçage (2 plaques incl.)		125158-5	
	13 mm Bras de ponçage (2 plaques incl.)		125159-3	
	Plaque de rechange, métal avec liège - Larg. 6 mm - 1 pce		153313-9	
	Plaque de rechange, métal avec liège - Larg. 9 mm - 1 pce	9032 / DBS180	153314-7	
	Plaque de rechange, métal avec liège - Larg. 13 mm - 1 pce		153315-5	
	Support de guidage		193618-5	
	Raccord d'aspiration		122652-8	
	Plaque métallique	9030/9031	342152-4	



Pour une liberté de mouvement absolu en cas d'aspiration voir Tuyau ultra-flexible page 243.

BROSSES



BROSSES POUR LA PONCEUSE-POLISSEUSE 9741



Description	Grain	Noyau	Art. N°	Prix TTC
Brosses rouleau en nylon Pour un pré-traitement de surface optimal pour les travaux de laquage et de peinture. Pour mettre en valeur la structure du bois et enlever les fibres de bois existantes : donner une structure aux bois résineux et feuillus. Pour la réalisation de brossés sur acier inoxydable et aluminium.	60	Noyau synthétique	P-04422	
	80		P-04438	
	120		P-04444	
	60	Noyau métallique	AL060	
	80		AL080	
	120		AL120	

	Grain	Art. N°	Prix TTC
Brosse rouleau de polissage en texture abrasive Pour la structuration fine de l'acier inoxydable et le ponçage fin des surfaces en bois.	80	P-18035	
	120	P-18041	
	180	P-18029	
Rouleau à lamelles Pour poncer des surfaces, des peintures ou des vernis.	40	P-01127	
	80	P-01155	
Brosse en fil d'acier laitoné 0,27 mm Pour la structuration du bois, très approprié pour l'abrasion élevée des bois tendres et durs, le dérouillage et le nettoyage. Idéal pour structurer et enlever la rouille		MC027	
Brosse en fibres synthétiques Pour imprégner le bois de teinture ou de cire, puis polir, ainsi que pour le détartrage et le dépeussierage		P-04416	
Brosse de polissage en coton Pour le polissage des surfaces métalliques, également avec l'utilisation de pâtes de polissage appropriées		794381-9	

AUTRES ACCESSOIRES PONCEUSES À BROSE 9741



Description	Art. N°	Prix TTC
Raccord d'aspiration pour brosseuse	410899-9	

BROSSES Ø 150 MM POUR POLISSEUSE-BROSSEUSE PV7000C

Egalement pour modèles 9227CB, 9237CB et autres, avec porte-outils M14



Description	Grains	Art. N°	Prix TTC
Brosse ronde Ø 150 mm en silicium - M14 Idéale pour structurer le bois, ôter la rouille, les vieilles peintures et vernis, ainsi que pour le traitement des surfaces	46	P-81094	
	60	P-81103	
	80	P-81119	
	120	P-81125	



FRAISES MD

FRAISES DROITES 1 TAILLANT

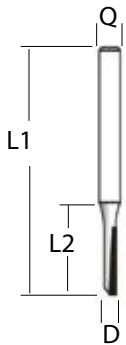
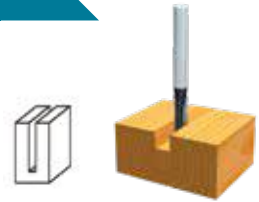

Queue Ø Q (mm)	Diamètre D (mm)	Long. totale L1 (mm)	Long. utile L2 (mm)	Art. N°	Prix TTC
6	6	50,8	19	D-47416	
8	3	51	13	D-47379	
8	4	51	13	D-47385	
8	5	48	13	D-47391	

FRAISES DROITES 2 TAILLANTS

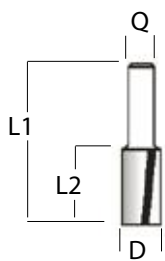
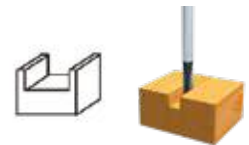

Queue Ø Q (mm)	Diamètre D (mm)	Long. totale L1 (mm)	Long. utile L2 (mm)	Art. N°	Prix TTC
6	8	51	19	D-47444	
6	10	57,4	25,4	D-47466	
6	20	51	19	D-47494	
8	6	48	16	D-47503	
8	6	51	19	D-47519	
8	8	51	19	D-47525	
8	10	51	19	D-47531	
8	12	51	19	D-47547	
8	16	51	19	D-47569	
8	18	51	19	D-47575	
8	24	57	25,4	D-47606	

FRAISES À COPIER

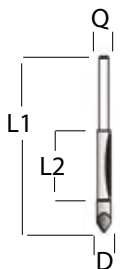

Queue Ø Q (mm)	Diamètre D (mm)	Long. totale L1 (mm)	Long. utile L2 (mm)	Art. N°	Prix TTC
6	6.35	65	19	D-47771	
8	6.35	65	19	D-47787	

FRAISES À QUEUE D'ARONDE

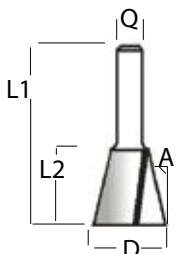
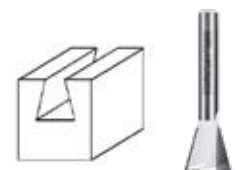

A = Angle

Queue Ø Q (mm)	Diamètre D (mm)	Long. totale L1 (mm)	Long. utile L2 (mm)	Angle A °	Art. N°	Prix TTC
8	6.35	63.5	8	7.5	D-48050	
8	9.5	40	9.5	9	D-48066	
8	12.7	45	13	14	D-48072	
8	15	52	14.3	15	D-48088	

FRAISES-MD

FRAISES À GORGE

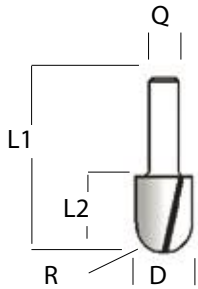
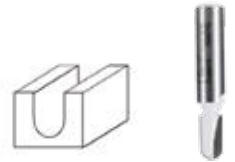

Queue Ø Q (mm)	Diamètre D (mm)	Long. totale L1 (mm)	Long. utile L2 (mm)	Radius R	Art. N°	Prix TTC
6	6.35	44.5	12.7	3.2	D-47802	
6	9.5	44.5	12.7	4.8	D-47818	
6	12.7	51	19	6.35	D-47824	
8	6.35	44.5	12.7	3.2	D-47830	
8	9.5	44.5	12.7	4.8	D-47846	
8	12.7	51	19	6.35	D-47852	
8	6.35	38.3	6.35	3.2	D-47977	
8	7.9	40	8	4	D-47983	
8	9.5	41.3	9.5	4.8	D-47999	
8	12.7	41.5	10	6.35	D-48000	
8	15.8	44.5	12.7	7.9	D-48016	

FRAISES À AFFLEURER AVEC ROULEMENT FRONTAL 2 TAILLANTS

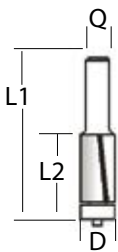
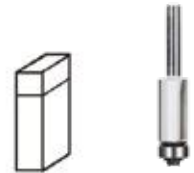

Queue Ø Q (mm)	Diamètre D (mm)	Long. totale L1 (mm)	Long. utile L2 (mm)	Art. N°	Prix TTC
6	9.5	66.9	26	D-47690	
6	12.7	56	13	D-47709	
6	12.7	68.5	26	D-47715	
8	9.5	67	26	D-47721	
8	12.7	55.7	13	D-47737	
8	12.7	68.5	26	D-47743	

FRAISES À AFFLEURER AVEC ROULEMENT FRONTAL 3 TAILLANTS

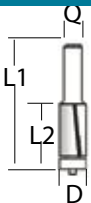

Queue Ø Q (mm)	Diamètre D (mm)	Long. totale L1 (mm)	Long. utile L2 (mm)	Art. N°	Prix TTC
8	12.7	68.5	26	D-47759	

FRAISES À MOULURER CLASSIQUE FOND ARRONDI

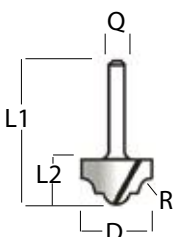
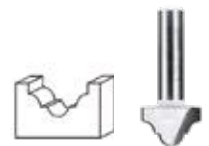

Queue Ø Q (mm)	Diamètre D (mm)	Long. totale L1 (mm)	Long. utile L2 (mm)	Radius R1	Art. N°	Prix TTC
8	12.7	42	10	2.4	D-48206	
8	19	44.7	12.7	4	D-48212	

FRAISES-MD

FRAISES À MOULURER EN V

A = Angle

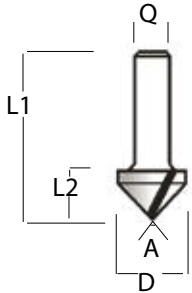

Queue Ø Q (mm)	Diamètre D (mm)	Long. totale L1 (mm)	Long. utile L2 (mm)	Angle A °	Art. N°	Prix TTC
6	12.7	44.7	12.7	90	D-47868	
8	12.7	44.7	12.7	90	D-47896	
8	15.9	44	12.7	90	D-47905	
8	12.7	48	16	60	D-47961	
8	19	48	16	90	D-47933	



FRAISES À MOULURER CLASSIQUE FOND PLAT

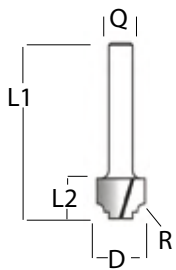

Queue Ø Q (mm)	Diamètre D (mm)	Long. totale L1 (mm)	Long. utile L2 (mm)	Radius R	Art. N°	Prix TTC
8	12.7	41.5	9.5	2	D-48240	
8	19	43.1	11	3.2	D-48256	



FRAISES À MOULURER CLASSIQUE AVEC ROULEMENT CÔTÉ TIGE

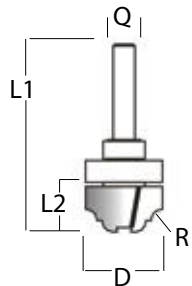

Queue Ø Q (mm)	Diamètre D (mm)	Long. totale L1 (mm)	Long. utile L2 (mm)	Radius R	Art. N°	Prix TTC
8	22	54	13	3.2	D-48262	

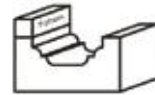

FRAISES À MOULURER OGEE

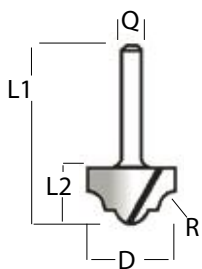

Queue Ø Q (mm)	Diamètre D (mm)	Long. totale L1 (mm)	Long. utile L2 (mm)	Radius R	Art. N°	Prix TTC
8	19	42.4	11	3.2	D-48181	
8	31.3	47.9	16	6.35	D-48197	



FRAISES À MOULURER QUART DE ROND

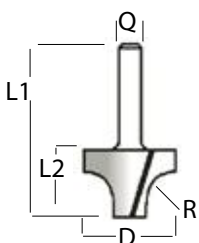

Queue Ø Q (mm)	Diamètre D (mm)	Long. totale L1 (mm)	Long. utile L2 (mm)	Radius R	Art. N°	Prix TTC
8	19	44.7	12.7	6.35	D-48153	
8	25.4	47.6	16	9.5	D-48169	
8	38.1	60.3	28.6	12.7	D-48175	



FRAISES-MD

FRAISES À MOULURER QUART DE ROND AVEC ROULEMENT

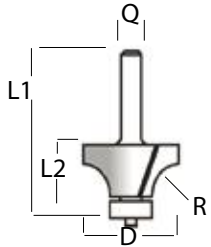
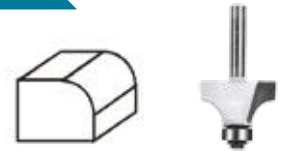

Queue Ø Q (mm)	Diamètre D (mm)	Long. totale L1 (mm)	Long. utile L2 (mm)	Radius R	Art. N°	Prix TTC
6	19	53.4	9.5	3.2	D-48290	
6	20.6	58.6	10	4	D-48309	
6	25.4	56.5	13.5	6.35	D-48315	
6	31.8	59.7	16.7	9.5	D-48337	
8	17.3	51	8	2.3	D-48343	
8	19	53.4	9.5	3.2	D-48359	
8	20.7	52.3	10	4	D-48365	
8	22.2	55	12.7	4.8	D-48371	
8	25.4	56.5	13.5	6.35	D-48387	
8	28.6	57.3	14.5	7.9	D-48393	
8	31.8	59.7	16.7	9.5	D-48402	
8	38.1	62	19	12.7	D-48418	

FRAISES À QUART DE ROND ET CARRÉ AVEC ROULEMENT

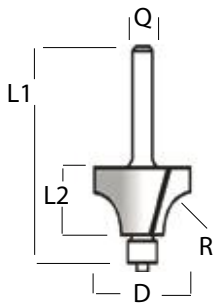
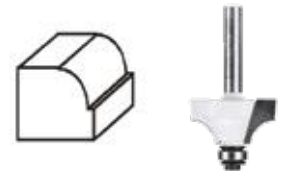

Queue Ø Q (mm)	Diamètre D (mm)	Long. totale L1 (mm)	Long. utile L2 (mm)	Radius R	Art. N°	Prix TTC
6	17	49.1	8.0	2.3	D-48430	
6	19	51.6	9.5	3.2	D-48446	
6	22.2	53.2	12.7	4.8	D-48468	
6	28.6	55.5	14.5	7.9	D-48474	
8	17.3	49.1	8.0	2.3	D-48480	
8	19	51.6	9.5	3.2	D-48496	
8	20.7	50.5	10.0	4.0	D-48505	
8	22.2	53.2	13.0	4.8	D-48511	
8	25.4	54.7	13.5	6.35	D-48527	
8	28.6	55.5	14.5	7.9	D-48533	
8	31.8	57.9	17.0	9.5	D-48549	
8	38.1	60.2	19.0	12.7	D-48555	

FRAISES À MOULURER OVOLE

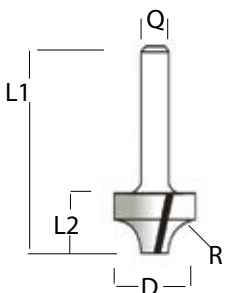
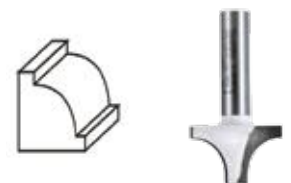

Queue Ø Q (mm)	Diamètre D (mm)	Long. totale L1 (mm)	Long. utile L2 (mm)	Radius R	Art. N°	Prix TTC
6	19	42.5	9.5	3.2	D-48278	
6	25.4	45.5	13.5	6.35	D-48284	

FRAISES-MD

FRAISES À MOULURER DOUBLE PROFIL ROND AVEC ROULEMENT

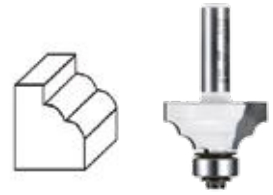
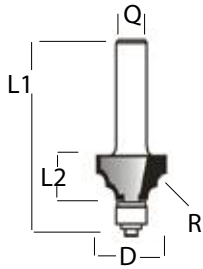

Queue Ø Q (mm)	Diamètre D (mm)	Long. totale L1 (mm)	Long. utile L2 (mm)	Radius R	Art. N°	Prix TTC
8	28.6	50.8	12.7	4	D-48577	

FRAISES À MOULURER OGEE AVEC ROULEMENT

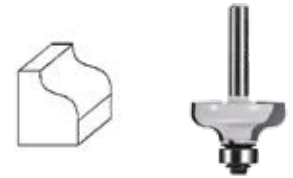
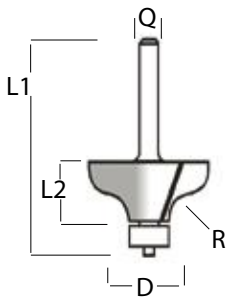

Queue Ø Q (mm)	Diamètre D (mm)	Long. totale L1 (mm)	Long. utile L2 (mm)	Radius R	Art. N°	Prix TTC
8	31.8	55.6	12.7	4.8	D-48773	
8	38.1	58.9	16	6.35	D-48789	

FRAISES À MOULURER ROMAN OGEE AVEC ROULEMENT

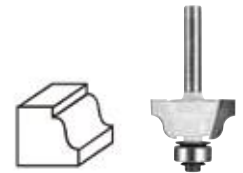
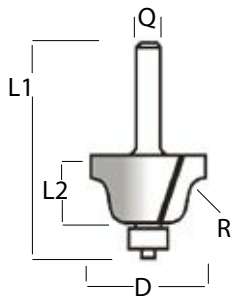

Queue Ø Q (mm)	Diamètre D (mm)	Long. totale L1 (mm)	Long. utile L2 (mm)	Radius R	Art. N°	Prix TTC
6	25.4	52.5	9.5	3.2	D-48804	
6	28.6	55.3	13	4	D-48810	
8	28.6	55,3	13	4	D-48751	
8	38.1	60	17,5	6,35	D-48767	

FRAISES À DEMI GORGE AVEC ROULEMENT

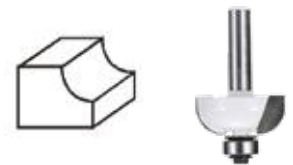
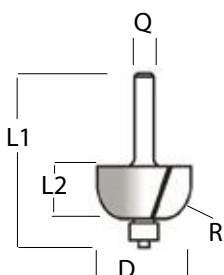

2-taillants

Queue Ø Q (mm)	Diamètre D (mm)	Long. totale L1 (mm)	Long. utile L2 (mm)	Radius R	Art. N°	Prix TTC
8	15.9	49.2	6.35	1.6	D-48583	
8	17.5	49.0	6.35	2.4	D-48599	
8	19.0	45.6	9.7	3.2	D-48608	
8	22.2	55.6	12.7	4.8	D-48614	
8	28.6	55.5	12.7	7.9	D-48620	
8	31.8	56.0	14.0	9.5	D-48636	
8	38.1	58.3	15.4	12.7	D-48642	

DEMI FRAISE À GORGE ET CARRÉ AVEC ROULEMENT

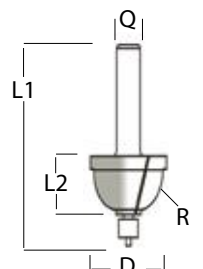

Queue Ø Q (mm)	Diamètre D (mm)	Long. totale L1 (mm)	Long. utile L2 (mm)	Radius R	Art. N°	Prix TTC
6	25.4	53.7	12.7	4.8	D-48795	

FRAISES-MD

CHANFREIN / FRAISES À PROFILER AVEC ROULEMENT

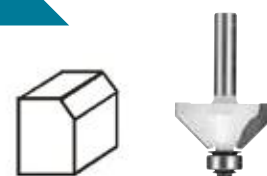

A = Angle

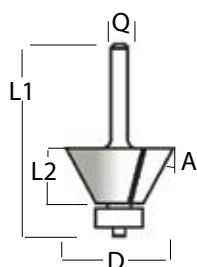

Queue Ø Q (mm)	Diamètre D (mm)	Long. totale L1 (mm)	Long. utile L2 (mm)	Angle A (°)	Art. N°	Prix TTC
6	25.4	51.0	11.0	45	D-48658	
6	22.2	56.1	12.7	25	D-48664	
8	30,2	54.5	12.7	45	D-48670	
8	31,8	55.1	13.5	45	D-48686	
8	34,9	58.9	16.0	45	D-48692	
8	41,3	58.9	20.0	45	D-48701	

FRAISES À FEILLURE AVEC ROULEMENT



2-taillants

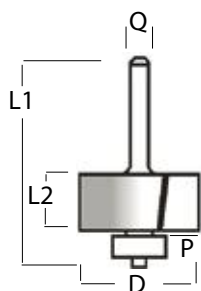

Queue Ø Q (mm)	Diamètre D1 (mm)	Profondeur P (mm)	Long. totale L1 (mm)	Long. totale L2 (mm)	Art. N°	Prix TTC
8	31,8	9,5	54,6	12,2	D-48739	

FRAISES À RAINURER AVEC ROULEMENT



3 tranchants

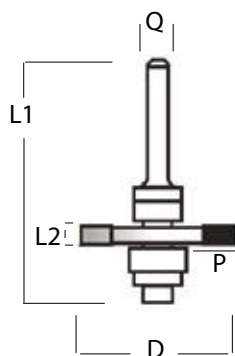

Queue Ø Q (mm)	Diamètre D (mm)	Prof. de coupe P (mm)	Long. totale L1 (mm)	Larg. de coupe L2 (mm)	Art. N°	Prix TTC
8	47,6	12,7	59	2	D-48941	
8	47,6	12,7	59	2,5	D-48957	
8	47,6	12,7	59	3	D-48963	
8	47,6	12,7	59	4	D-48979	
8	47,6	12,7	59	5	D-48985	
8	47,6	12,7	59	5,5	D-48991	

FRAISES RÉVERSIBLES À COLLER

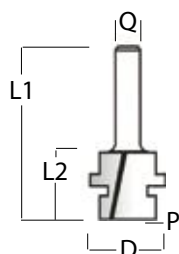
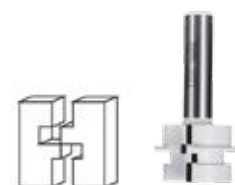

Queue Ø Q (mm)	Diamètre D (mm)	Prof. de coupe P (mm)	Long. totale L1 (mm)	Larg. de coupe L2 (mm)	Art. N°	Prix TTC
8	30.1	6.35	57.2	25.4	D-48913	

SET DE FRAISES MD

SET DE FRAISES 4 PIÈCES ET 6 PIÈCES



Description	Queue	Art. N°	Prix TTC
Set 4 pièces	8 mm	D-53534	
Set 6 pièces	8 mm	D-53540	

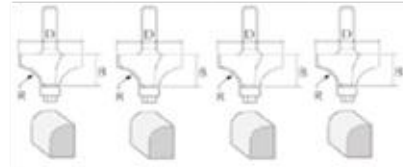

Queue Ø	#1	#2	#3	#4	Article no
8mm	D:19 R:3.2 B:9.5	D:25.4 R:6.35 B:13.5	D:31.8 R:9.5 B:16.7	D:38.1 R:12.7 B:19	D-53534

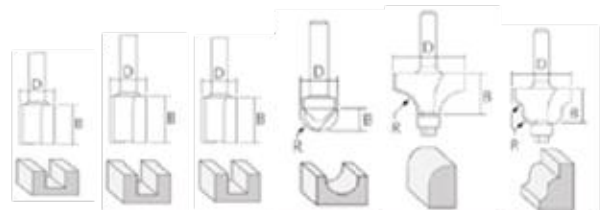

Queue Ø	#1	#2	#3	#4	#5	#6	Article no
8mm	D:6 B:16	D:10 B:19	D:12 B:19	D:12.7 R:6.35 B:10	D:31.8 R:9.5 B:16.7	D:28.6 R:4 B:13	D-53540



SET DE FRAISES MD

SET DE FRAISES 12 PIÈCES



Description	Queue	Art. N°	Prix TTC
Set 12 pièces	8 mm	A-88054	
Set 12 pièces	8 mm	D-53556	

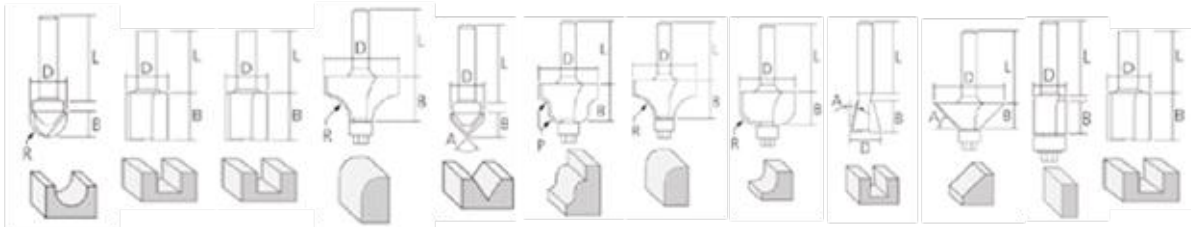

(mm)

Queue Ø	#1	#2	#3	#4	#5	#6	#7	#8	#9	#10	#11	#12	Article no
8mm	D:12.7 R:6.35 B:8.8 L:29.0	D:16.0 B:20.0 L:28.0	D:6.0 B:20.0 L:25.0	D:28.6 R:9.5 B:17.0 L:25.5	D:12.7 B:9.1 A:90° L:29.0	D:25.0 R:4.0 B:16.0 L:26.5	D:22.2 R:6.3 B:13.5 L:25.0	D:22.0 R:6.3 B:12.7 L:26.5	D:12.7 B:12.7 A:14° L:29.0	D:32.0 B:12.2 A:45° L:30.0	D:12.7 B:13.0 L:29.0	D:12.0 B:20.0 L:28.0	A-88054

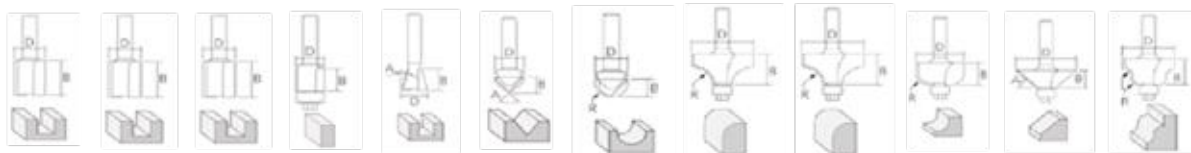

(mm)

Queue Ø	#1	#2	#3	#4	#5	#6	#7	#8	#9	#10	#11	#12	Article no
8mm	D:6 B:16	D:12 B:19	D:16 B:19	D:12.7 B:13	D:12.7 B:13 A:14°	D:12.7 B:12.7 A:90°	D:12.7 R:6.35 B:10	D:25.4 R:6.35 B:13.5	D:31.8 R:9.5 B:16.7	D:31.8 R:9.5 B:14	D:31.5 B:13.5 A:45°	D:28.6 R:4 B:13	D-53556

SET DE FRAISES 22 PIÈCES



Description	Queue	Art. N°	Prix TTC
Set 22 pcs fraises polyvalentes	8 mm	D-74778	
Set 22 pcs fraises à rainurer	8 mm	D-74784	



Le set D-74778 est composé de :

- 3 fraises droites 1 taillant
- 5 fraises droites 2 taillants
- 1 fraise à queue d'aronde
- 1 fraise à gorge
- 1 fraise à copier
- 2 fraises à affleurer 2 taillants avec roulement
- 2 fraises à moulurer en V
- 4 fraises à moulurer quart de rond avec roulement
- 1 fraise à demi gorge avec roulement
- 1 chanfrein / fraise à profiler avec roulement
- 1 fraise à feuillure avec roulement

Le set D-74784 est composé de :

- 2 fraises droites 1 taillant
- 5 fraises droites 2 taillants
- 3 fraises à queue d'aronde
- 6 fraises à gorge
- 1 fraise à copier
- 2 fraises à moulurer en V
- 1 fraise à affleurer 2 taillants avec roulement
- 1 fraise à oeilleton
- 1 fraise sphérique

DÉFONCEUSES ET AFFLEUREUSES

GUIDES À REPRODUIRE



A (mm)	B (mm)	C (mm)	Adapté pour modèle	Art. N°	Prix TTC
8	10	10	3707 / 3708/F / 3709 / 3711 RT0700C / DRT50 / RT001G	343577-5*	
7,7	9,5	11,5		164379-4**	
9	11	13		164775-6**	
10	12	9		164388-3**	
11	12,7	13		164776-4**	
14	17	20	RP1800FX / RP2300F	165366-6**	
14,5	16	13	RP2302F 3612 / RP0900	344364-5**	
18	20	13	DRT50	164393-0**	
22	24	13	RT0700C / RT0702C RT001G	165364-0**	
24	27	13		164470-8**	
25	29	15		163080-8**	
27	30	13		164471-6**	
37	40	13		165046-4**	
27	40	13		164472-4**	
9	11	11,5		193331-5	
10,5	12	14		193332-3	
11	12,7	11,5		193333-1	
14	17	20		165365-8	
14,5	16	11,5	RP0910 RP1110C RP1111C	193334-9	
18	20	13		193335-7	
22	24	13		193340-4	
24	27	13		193336-5	
27	30	13		193338-1	
37	40	13		193339-9	

* RT0700C/RT0702C/DRT50 uniquement avec base d'affleurement droite

** RT0700C/RT0702C/DRT50 uniquement avec base défonceuse













ADAPTATEUR POUR GUIDES A REPRODUIRE



Description	Adapté pour modèle	Art. N°	Prix TTC
Adaptateur pour guides à reproduire	3612 / RP0700C / RP0900 RP1800F / DRT50 RP2300F / RP2302F RT001G	321492-3	

DÉFONCEUSES ET AFFLEUREUSES

GUIDES / SUPPORTS

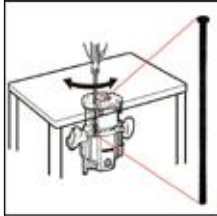
	Description	Adapté pour modèle	Art. N°	Prix TTC
	Guide en plexiglas transparent, (à utiliser avec guide à roulettes Art. 122703-7, voir ci-dessous)	3709 / 3711	194268-9	
	Guide en plexiglas transparent, inclinable	3709 / 3711	194270-2	
	Guide parallèle	3707 / 3708	122391-0	
		3709 / 3711	122704-5	
	Guide parallèle	RT0700C / RT0702C DRT50 / RT001G	122965-7	
		3612 / 3612C	342428-9	
	Guide parallèle	3620 / RP0910 RP1110C / RP1111C RP0900 / DRT50	164834-6	
		Set guide parallèle en aluminium à réglage micrométrique y compris tiges de guidage 2x Ø 10 mm et 2x Ø 8 mm	RP1800FX / RP2300F / RP2302F RP0900 / RP0910 / RP1110C RT0700 / RT0702 DRT50 / RT001G	195136-9
	Support guide	RT0700C / RT0702 DRT50 / RT001G	195564-8	
		3612 / 3612C RP2300F / RP2302F	122256-6	
	Guide à affleurer	3709 / 3710 / 3711 RT0700C / RT0702C DRT50 / RT001G	122703-7	
		3620 / RP0900	STEX122385	
	Guide à contours	3612 / 3612C RP2300F / RP2302F	123022-4	
		Vis de réglage de profondeur de coupe pour utilisation à l'envers de la machine M6 x 135mm	RP1800F RP2300F / RP2302F	266491-7
	<i>Il faut rajouter la rondelle 941152-7</i>			

DÉFONCEUSES ET AFFLEUREUSES

BASES POUR RT0700C / RT0702C / DRT50 / RT001G



Description	Adapté pour modèles	Art. N°	Prix TTC
Base d'affleurage droite	RT0700C / RT0702C DRT50 / RT001G	196613-4	
Base d'affleurage inclinable	RT0700C / RT0702C DRT50 / RT001G	198987-9	
Base d'affleurage déportée avec entraînement	RT0700C / RT0702C DRT50 / RT001G	195562-2	
Base défonceuse	RT0700C / RT0702C DRT50 / RT001G	195563-0	

DIVERS



Description	Adapté pour modèles	Art. N°	Prix TTC
Plaque de rechange pour base d'affleurage droite	RT0700C / RT0702C DRT50 / RT001G	454842-8	
Plaque de rechange pour base d'affleurage inclinable	RT0700C / RT0702C DRT50 / RT001G	413150-6	
Plaque de rechange pour base d'affleurage déportée	RT0700C / RT0702C DRT50 / RT001G	413148-3	
Plaque de rechange pour base défonceuse	RT0700C / RT0702C DRT50 / RT001G	450819-1	
Set de poignées	RT0700C / RT0702C DRT50 / RT001G	196924-7	
Raccord d'aspiration pour fraiseuse à main	RT0700C / RT0702C DRT50 / RT001G	195559-1	
Dispositif d'aspiration	RP2300F / RP2302F	194934-8	
	3612/3612C	415412-8	
	RP0900 / DRT50 RT0700C / RT0702C / RT001G	194733-8	
Tuyau évacuation pour copeaux (Uniquement avec raccord d'aspiration art. 122615-4)	RP0910 RP1110C / RP1111C	122609-9	
Raccord d'aspiration pour défonceuse	RP0910 RP1110C / RP1111C	122615-4	

DÉFONCEUSES ET AFFLEUREUSES

ADAPTATEUR POUR RAILS DE DÉLIGNAGE

Rails de délignage voir en page 119.



Description	Perte de la hauteur de coupe avec adaptateur	Adapté pour modèle	Art. N°	Prix TTC
Adaptateur pour rail de délignage	5 mm	3612 / 3612C / RP0900 / RP0910 RP1110C / RP2300FCX RT0700C / RT0702C / DRT50 RT001G	194579-2*	

* RT0700C / RT0702C uniquement avec la base défonceuse

DOUILLES DE RÉDUCTION / PINCES DE SERRAGE



Description	Diamètre	Adapté pour modèle	Art. N°	Prix TTC
Douille de réduction	12 mm > 6 mm	3600 / 3601 / 3612 RP2300F / RP2302F	763801-4	
	12 mm > 8 mm		763804-8	
	12 mm > 10 mm		763807-2	
	12 mm > 1/4"		763808-0	
	1/2" > 10 mm		763806-4	
	1/2" > 3/8"		763805-6	
	1/2" > 1/4"		763803-0	



Pince de serrage	12 mm	RP2300F / RP2302F 3612	763628-2		
	1/2"		763622-4		
Pince de serrage	6 mm	3700B / 3703 / 3707FC / 3709 / 3711	763607-0		
	1/4" (6.35)		763608-8		
	6 mm		A-86197		
	6.35 mm (1/4")		RP0900 RT0700C / RT0702C DRT50 / RT001G	763637-1	
	8 mm		A-86181		
Set pince de serrage + écrou	9.52 mm (3/8")		763619-3		
	6 mm	RP0910 / RP1110C / RP1111C	193180-0		
	6.35 mm (1/4")		193179-5		
Set pince de serrage + support	8 mm		193178-7		
	12 mm	3600 / 3600B / 3601B	763601-2		
Ecroû de serrage		3700B / 3703 / 3707FC / 3709 / 3711	763606-2		
		RP0910 / RP1110C	763652-5		
		RP0900 / RT0700C / RT0702C / RT001G	763615-1		

FRAISEUSES À RAINURER

LAMES CIRCULAIRES



Description	Adapté pour modèle	Taille Ø	Art. N°	Prix TTC
Lame de scie MD à rainurer 6 dents Épaisseur = 4 mm (original)	3901/PJ7000/ BPJ180/DPJ180	100 x 22 x 6 Z.	B-20644	
Lame de scie pour joints d'ombre chrome vanadium 60 dents / Épaisseur + 1 mm	3901/PJ7000/ BPJ180/DPJ180	110 x 20 x 60 Z.	792012-4	

DIVERS



Description	Adapté pour modèle	Art. N°	Prix TTC
Plaque de protection plastique	3901/PJ7000/BPJ180/DPJ180	415579-2	
Guide d'angle complet	3901	122473-8	
	PJ7000/BPJ180/DPJ180	123149-0	

SAC À POUSSIÈRE



Description	Adapté pour modèle	Art. N°	Prix TTC
Sac à poussière	3901	122474-6	
	PJ7000/BPJ180/DPJ180	123150-5	
Fermeture à glissière 180 mm	Sac à poussière	410602-8	
Clé à ergots	3901	782401-1	



DÉCOUPEUSES PLACO



Pour modèles 3706 / 3709 / 3711 et DCO180 / DCO181



Description	Utilisation	Quantité pcs	Taille Ø	Art. N°	Prix TTC
Fraise	Panneaux de construction à sec, gypse, placo plâtre	1	3,18 mm (1/8")	191G69-8	
		5		191G68-0	
Fraise	Panneaux de construction à sec, gypse, placo plâtre	1	6,35 mm (1/4")	193447-6	
		1		193483-2	
Pince de serrage		1	3,18 mm (1/8")	763677-9	
		1		6,35 mm (1/4")	
Ecrou de serrage		1	6 mm	763675-3	
		1		6,35 mm (1/4")	
Douille de réduction		1	6,35 mm > 3,18 mm	324149-5	
Clé à fourche		1	SW17	781008-0	
Guide	découpe circulaire 10-34 cm	1	10-34 cm	193448-4	
Raccord aspiration	DCO181	1		193449-2	

FRAISEUSE POUR PLAQUES ALU

FRAISES-MD POUR MODÈLE CA5000X



Fraises Ø (mm)	Perçage Ø (mm)	Dents	Angle de fraisage °	Angle	Vitesse max.	Description	Art. N°	Prix TTC
118	20	6	5	135°	12.940	Pour cintrage à 45°	B-48860	
118	20	6	5	90°	12.940	Pour cintrage à 90°	B-48832	



OUTILS MULTIFONCTIONS

STARLOCK

Les lames Starlock conviennent pour toutes les machines OIS, Starlock et Starlock Max (ex: DTM50 / DTM51 / DTM52 / TM3010C)

Chaque lame est marquée d'une couleur pour faciliter une sélection rapide.

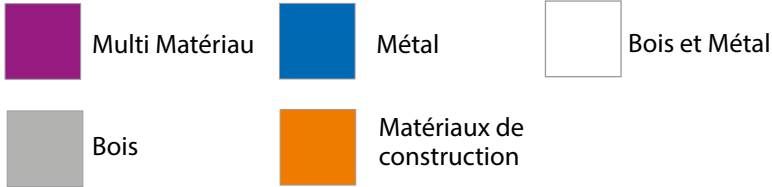

STARLOCK MAX

Les lames Starlock Max conviennent seulement pour les machines Starlock Max (ex: DTM52)



OUTILS MULTIFONCTIONS STARLOCK



Les lames Starlock conviennent pour toutes les machines OIS, Starlock et Starlock Max (ex: DTM51 / DTM52 / TM3010C)

LAMES PLONGEANTES ET SEGMENTÉES POUR BOIS ET MÉTAL



Code	Dimensions (B x L) ou (Ø) mm	TPI*	Composition de la lame	Lame	Pc/emb.	Art. N°	Prix TTC
TMA047	28 x 50	20	BiM	Starlock	1	B-64814	
					5	B-64814-5	
					20	B-64814-20	
TMA048	65 x 40	20	BiM	Starlock	1	B-64820	
					5	B-64820-5	
TMA046	100	15	BiM	Starlock	1	B-64808	
TMA045	85	18	BiM	Starlock	1	B-64799	

OUTILS MULTIFONCTIONS STARLOCK



Les lames Starlock conviennent pour toutes les machines OIS, Starlock et Starlock Max (ex: DTM51 / DTM52 / TM3010C)

LAMES PLONGEANTES ET SEGMENTÉES POUR BOIS

*TPI = Dents par pouce (1,2 mm)

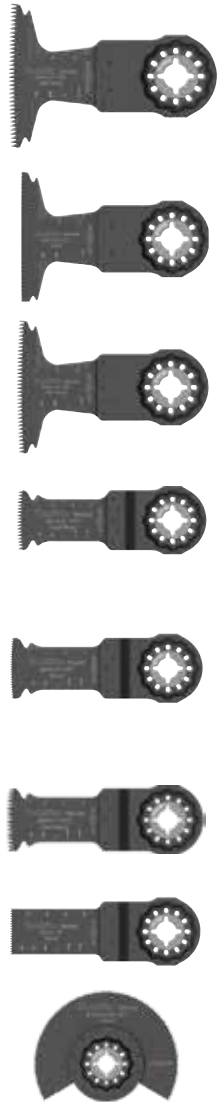

Code	Dimensions (B x L) ou (Ø) mm	TPI*	Composition de la lame	Lame	Pc/emb.	Art. N°	Prix TTC
TMA055	65 x 40	14	BiM	Starlock	1	B-64892	
					5	B-64892-5	
TMA052	65 x 40	20	HCS	Starlock	1	B-64864	
					5	B-64864-5	
TMA056	65 x 40	14	HCS	Starlock	1	B-64901	
					5	B-64901-5	
TMA053	32 x 40	14	BiM	Starlock	1	B-64870	
					5	B-64870-5	
					20	B-64870-20	
TMA051	32 x 40	18	HCS	Starlock	1	B-64858	
					5	B-64858-5	
TMA054	32 x 50	14	HCS	Starlock	1	B-64886	
					5	B-64886-5	
TMA050	20 x 30	18	HCS	Starlock	1	B-64842	
					5	B-64842-5	
TMA049	85	18	HCS, Offset Bauform	Starlock	1	B-64836	

LAMES PLONGEANTES ET SEGMENTÉES POUR MÉTAL

*TPI = Dents par pouce (1,2 mm)



Code	Dimensions (B x L) ou (Ø) mm	TPI*	Composition de la lame	Lame	Pc/emb.	Art. N°	Prix TTC
TMA057	10 x 30	20	BiM	Starlock	1	B-64917	
TMA058	20 x 30	20	BiM	Starlock	1	B-64923	
					5	B-64923-5	
TMA059	32 x 30	20	BiM	Starlock	1	B-64939	
					5	B-64939-5	
TMA079	45 x 40	23	MD/TC	Starlock	1	B-69755	

OUTILS MULTIFONCTIONS STARLOCK



Les lames Starlock conviennent pour toutes les machines OIS, Starlock et Starlock Max (ex: DTM51 / DTM52 / TM3010C)

LAMES PLONGEANTES ET SEGMENTÉES POUR MULTI-MATIÈRES



Code	Dimensions (B x L) ou (Ø) mm	TPI*	Composition de la lame	Lame	Pc/emb.	Art. N°	Prix TTC
TMA064	85	18	BiM-TiN, Design plat	Starlock	1	B-64973	
TMA080	32 x 35	20	MD/TC	Starlock	1	B-69761	
TMA063	100	-	BiM, Design plat (pour linoléum et tapis)	Starlock	1	B-64967	
TMA081	53 x 40	14	BiM (pour cloisons sèches)	Starlock	1	B-69777	

LAMES SPATULES

Idéales pour enlever les résidus de mortier, carreaux de céramique, béton et colle



Code	Dimensions (B x L) ou (Ø) mm	Composition de la lame	Lame	Art. N°	Prix TTC
TMA065	52 x 26	HCS, rigide	Starlock	B-64989	
TMA066	52 x 45	HCS, flexible	Starlock	B-64995	

COUTEAUX POUR MATÉRIAUX D'ISOLATION, MASTIC ET SILICONE

Coupe proprement, sans déformation



Code	Dimensions (B x L) ou (Ø) mm	Composition de la lame	Lame	PC/emb.	Art. N°	Prix TTC
TMA067	28 x 50	HCS	Starlock	1	B-65006	
				5	B-65006-5	
TMA068	32 x 50	HCS	Starlock	1	B-65012	



OUTILS MULTIFONCTIONS STARLOCK



Les lames Starlock conviennent pour toutes les machines OIS, Starlock et Starlock Max (ex: DTM51 / DTM52 / TM3010C)

LAMES PLONGEANTES ET SEGMENTÉES RIFF



Code	Dimensions (B x L) ou (Ø) mm	Composition de la lame	Lame	Art. N°	Prix TTC
TMA070	Ø 85	Diamant K40	Starlock	B-65034	
TMA071	Ø 65	RIFF TC/MD K50	Starlock	B-65040	
TMA069	Ø 85	RIFF TC/MD K30	Starlock	B-65028	
TMA075	32 x 30	RIFF TC/MD K50	Starlock	B-65084	

ENLÈVE-MORTIER À CONCRÉTION CARBURE STARLOCK



Code	Diamètre (mm)	Composition de la lame	Utilisation	Art. N°	Prix TTC
TMA074	70	MD K40	Ponçage de joints et de mortier, fraisage de trous dans le carrelage	B-65078	

RÂPES DELTA RIFF CARBURE STARLOCK



Code	Diamètre (mm)	Grains	Matériel	Art. N°	Prix TTC
TMA073	78	30	Mortier Résidus de colle	B-65062	
TMA083	90	20		B-69799	
TMA084	90	30		B-69808	
TMA085	90	60	Bois	B-69814	
TMA086	90	100		B-69820	



OUTILS MULTIFONCTIONS STARLOCK



Les lames Starlock conviennent pour toutes les machines OIS, Starlock et Starlock Max (ex: DTM51 / DTM52 / TM3010C)

BASE DE PONÇAGE STARLOCK



Code	Description	Art. N°	Prix TTC
TMA078	Base de ponçage pour papier abrasif Delta, abrasif non-tissé et feutre avec adhésif	B-65115	

PAPIER ABRASIF - BOIS

Dimensions papier : 93 mm - autoagrippant
Convient pour ponçage de tous types de bois, bois durs, panneaux de particules.



Grain	Pce/Emb.	Art. N°	Prix TTC
Set de 60/80/ 100/120/180	10 (2 pces de ch.)	B-21559	
60	10	B-21565	
80	10	B-21571	
100	10	B-21587	
120	10	B-21593	
180	10	B-21602	
240	10	B-22931	

PAPIER ABRASIF - BOIS (HIGH QUALITY)

Dimensions papier : 93 mm - autoagrippant
Convient pour ponçage de tous types de bois, bois durs, panneaux de particules et de construction, métal



Grain	Pce/emb.	Art. N°	Prix TTC
60	10	P-33261	
80	10	P-33277	
100	10	P-33283	
120	10	P-33299	
180	10	P-33314	
240	10	P-33320	

PAPIER ABRASIF POUR PEINTURE

Dimensions papier : 93 mm - autoagrippant
Convient pour poncer la peinture, le vernis ou le plâtre.



Grain	Pce/emb.	Art. N°	Prix TTC
Set de 60/80/ 100/240/320	10 (2 pces de ch.)	B-21674	
60	10	B-21680	
80	10	B-21696	
100	10	B-21705	
120	10	B-22969	
240	10	B-21711	
320	10	B-21727	

PAPIER ABRASIF POUR PIERRE

Dimensions papier : 93 mm - autoagrippant
Convient au ponçage de matériaux extrêmement durs tels que la pierre ou le verre.



Grain	Pce/emb.	Art. N°	Prix TTC
Set de 120/240/ 400/600/1200	10 (2 pces de ch.)	B-21733	
240	10	B-21755	
400	10	B-21761	
600	10	B-21777	
1200	10	B-21783	

ABRASIF NON-TISSÉ

Dimensions papier : 93 mm - autoagrippant
Convient pour enlever la rouille et la saleté du bois.



Grain	Pce/emb.	Art. N°	Prix TTC
moyen - 100	1	B-21799	
grossier - 280	1	B-21808	
Non-tissé sans abrasif	1	B-21814	

FEUTRE DE POLISSAGE

Dimensions papier : 93 mm - autoagrippant
Convient pour le pré-polissage de surfaces très sales ou égratignées.



Degré de dureté	Pce/emb.	Art. N°	Prix TTC
pré-polissage	1	B-21820	

OUTILS MULTIFONCTIONS STARLOCK



SETS D'ACCESSOIRES STARLOCK



Contenu	Utilisation	Art. N°	Prix TTC
TMA045 TMA047 TMA053 TMA058	Set pour rénovation	B-67480	
TMA058 TMA065 TMA069 TMA073	Set pour carreleur	B-67496	
TMA045 TMA048 TMA051 TMA066	Set pour parqueteur	B-67505	
TMA045 TMA047 TMA053 TMA078	Set pour menuisier	B-67511	

DIVERS

ASPIRATION

Spécialement pour les travaux de ponçage avec production de poussières agressives



Description	Adapté pour modèle	Art. N°	Prix TTC
Dispositif d'aspiration Multitool	TM3010C	196550-2	
	TM3000C	196022-7	
Dispositif d'aspiration Multitool à accu	BTM50/DTM50	195965-0	
	DTM51	199627-2	
	TM30D	199630-3	
	DTM52	191R02-6	

DIVERS



Description	Art. N°	Prix TTC
Coffret pour accessoires 95 x 170 x 110 mm	821538-0	
Clé imbus 5 mm pour DTM50 et TM30D	783233-9	

OUTILS MULTIFONCTIONS STARLOCK MAX



Les lames Starlock Max conviennent seulement pour les outils Starlock Max (ex: DTM52)

LAME PLONGEANTE POUR BOIS

*TPI = Dents par pouce (1,2 mm)



Code	Dimensions (B x L) ou (Ø) mm	TPI*	Composition de la lame	Lame	Pc/emb.	Art. N°	Prix TTC
MAM004	32 x 80	18	HCS	Starlock MAX*	1	B-66438	
					5	B-66438-5	

LAME PLONGEANTE POUR MÉTAL



Code	Dimensions (B x L) ou (Ø) mm	TPI*	Composition de la lame	Lame	Pc/emb.	Art. N°	Prix TTC
MAM005	32 x 70	23	TC/HM	Starlock MAX*	1	B-66444	

LAMES PLONGANTES ET SEGMENTÉES POUR BOIS ET MÉTAL

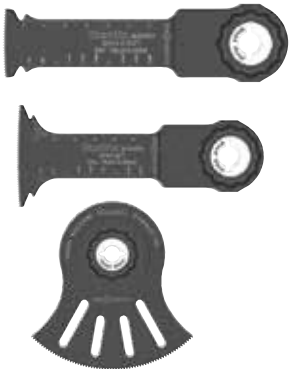

Code	Dimensions (B x L) ou (Ø) mm	TPI*	Composition de la lame	Lame	Pc/emb.	Art. N°	Prix TTC
MAM001	32 x 80	20	BiM	Starlock MAX*	1	B-66400	
					5	B-66400-5	
MAM002	52 x 70	20	BiM	Starlock MAX*	1	B-66416	
					5	B-66416-5	
MAM003	100 x 45	15	BiM	Starlock MAX*	1	B-66422	

LAME PLONGANTESET POUR MULTI-MATÉRIEL



Code	Dimensions (B x L) ou (Ø) mm	TPI*	Composition de la lame	Lame	Pc/emb.	Art. N°	Prix TTC
MAM006	32 x 70	20	TC/HM	Starlock MAX*	1	B-66450	

COUTEAUX POUR MATÉRIAUX D'ISOLATION, MASTIC ET SILICONE

Coupe propre sans déformation



Code	Dimensions (B x L) ou (Ø) mm	Composition de la lame	Lame	Art. N°	Prix TTC
MAM007	32 x 70	HCS	Starlock MAX*	B-66466	
MAM008	32 x 60	HCS	Starlock MAX*	B-66472	

OUTILS MULTIFONCTIONS STARLOCK MAX



Les lames Starlock Max conviennent seulement pour les outils Starlock Max (ex: DTM52)

LAMES PLONGEANTES ET SEGMENTÉES RIFF



Code	Dimensions (B x L) ou (Ø) mm	Composition de la lame	Lame	Art. N°	Prix TTC
MAM011	68 x 30 (épaisseur 2.2 mm)	Diamant K40	Starlock MAX*	B-66519	
MAM012	68 x 10 (épaisseur 1.5 mm)	Diamant K40	Starlock MAX*	B-66525	
MAM014	100 x 45	RIFF TC/HM K40	Starlock MAX*	B-66547	
MAM009	68 x 10	RIFF TC/HM K50	Starlock MAX*	B-66494	
MAM013	68 x 30	RIFF TC/HM K40	Starlock MAX*	B-66531	
MAM010	68 x 30	RIFF TC/HM K30	Starlock MAX*	B-66503	

PLATEAUX DE PONÇAGE À CONCRÉTION CARBURE STARLOCK MAX



Code	Diamètre (mm)	Grains	Matériel	Utilisation	Art. N°	Prix TTC
MAM015	116	20	Mortier Résidus de colle	Starlock MAX*	B-66553	
MAM016	116	40			B-66569	
MAM017	116	60	Bois	Starlock MAX*	B-66575	
MAM018	116	100			B-66581	







LAMES POUR SCIES À MÉTAUX



LAMES DE SCIE EFFICUT MÉTAL POUR MACHINES À ACCU

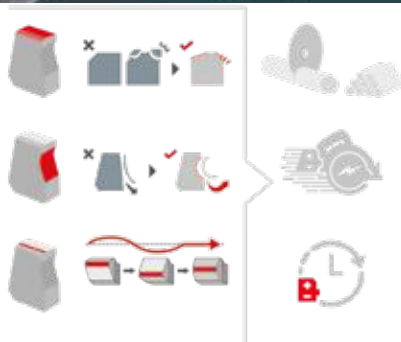

Lame (D) / Alésage (B) Ø (mm)	Epaiss. dent (mm) (K)	Dents	Epaiss. lame (mm) (T)	Angle° (R)	No ID	Vitesse max.	Type de matériau	Art. N°	Prix TTC
136/20	1,1	30	0,95		MCCS13630E	4'500	Acier doux	B-69266	
	1,1	45	0,95		MCCS13645E	4'500	Acier inoxydable	B-69272	
150/20	1,1	33	0,95		MCCS15033E	4'500	Acier doux	B-69288	
	1,1	48	0,95		MCCS15048E	4'500	Acier inoxydable	B-69294	
185/30	1,4	45	1,2			5'800		E-12859	

Lames Efficut pour scies circulaires et scies plongeantes, voir en page 102.

LAMES DE SCIE SPECIALIZED POUR MACHINES À ACCU



Lames particulièrement minces - Conçues spécialement pour les machines à accu.



Les lames de scie à métaux nouvellement développées garantissent des coupes encore plus belles et plus rapides qu'auparavant. Un nouveau métal dur combiné à une conception de dent unique assure une excellente résistance à la rupture.

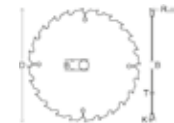

Lame (D) / Alésage (B) Ø (mm)	Epaiss. dent (mm) (K)	Dents	Epaiss. lame (mm) (T)	Angle° (R)	Forme dents	Vitesse max.	Type de matériau	Art. N°	Prix TTC
136/20	1,5	30	1,2		MTCG	4'500	Acier doux	B-10615	
	1,4	50	1,1	-15	ATB	4'500	Tôle mince	B-21973	
	1,6	50	1,0		ATB	4'500	Aluminium	B-40294	
150/20	1,1	56	0,95		SMTCG	4'500	Acier inoxydable	B-23086*	
	1,5	32	1,2		MTCG	4'680	Acier doux	B-47151	
	1,1	32	0,95		TCG	4'680	Tôle épaisse jusqu'à 12 mm	E-02923**	
	1,6	52	1,0		ATB	4'680	Aluminium	B-47189	
	1,4	52	1,1	-15	ATB	4'680	Tôle mince	B-47167	
	1,1	60	0,95		SMTCG	4'680	Acier inoxydable	B-47173	

*Fendu au laser **Low vibration

LAMES POUR SCIES À MÉTAUX



LAMES DE SCIE SPECIALIZED POUR SCIES CIRCULAIRES À MÉTAUX



Lame (D) / Alésage (B) Ø (mm)	Epaiss. dent (mm) (K)	Dents	Epaiss. lame (mm) (T)	Angle° (R)	Forme dents	Vitesse max.	Type de matériau	Art. N°	Prix TTC
185/30	1,9	36	1,5		ATB	5'800	Acier doux	B-09743	
	2,0	38	1,6		MTCG	5'800	Acier doux	B-09759	
	2,0	48	1,6		MTCG	5'800	Acier doux fin	B-09787	
	1,85	48	1,5		SMTCG	5'800	Acier doux	B-23329**	
	1,8	56	1,5		SMTCG	5'800	Acier de construction fin	B-23363**	
	1,7	70	1,3	-10	FTG	5'800	Tôle ondulée	B-09771	
	1,6	64	1,3		SMTCG	5'160	Acier inoxydable	B-31669*	

**Long life - extra durable

*Fendu au laser

LAMES DE SCIE SPECIALIZED POUR SCIES À ONGLETS À MÉTAUX



Modèle LC1230

Lame (D) / Alésage (B) Ø (mm)	Epaiss. dent (mm) (K)	Dents	Epaiss. lame (mm) (T)	Angle° (R)	Forme dents	Vitesse max.	Type de matériau	Art. N°	Prix TTC
305/25,4	2,1	60	1,7		TCG	2'000	Acier doux	B-09765	
	2,3	78	2,0	-5	MTCG	2'000	Acier doux fin	B-09793	
	1,95	100	1,65	-3	SMTCG	2'000	Acier inoxydable	B-23123*	

*Fendu au laser

LAMES DE SCIE SPECIALIZED - ALUMINIUM

Lames pour scies circulaires, scies circulaires à table et scies à onglets, voir page 103.

LAMES ORIGINALES

Lame (D) / Alésage (B) Ø (mm)	Epaiss. dent (mm) (K)	Dents	Epaiss. lame (mm) (T)	Modèle	Art. N°	Prix TTC
136/20	1,5	30	1,2	DCS550 / DCS552	B-07319	
150/20	1,5	32	1,2	DCS551 / DCS553	B-46296	
185/30	1,9	36		4131	B-03931	
185/30	1,4	45	1,2	CS002G	E-12859	
305/25,4	2,4	60	2,0	Faible bruit LC1230	A-86723	

DIVERS - SCIES À MÉTAUX



Description	Adapté pour modèle	Art. N°	Prix TTC
Crochet pour suspendre	DCS553	199296-9	

DISQUES À TRONÇONNER ET À ÉBARBER

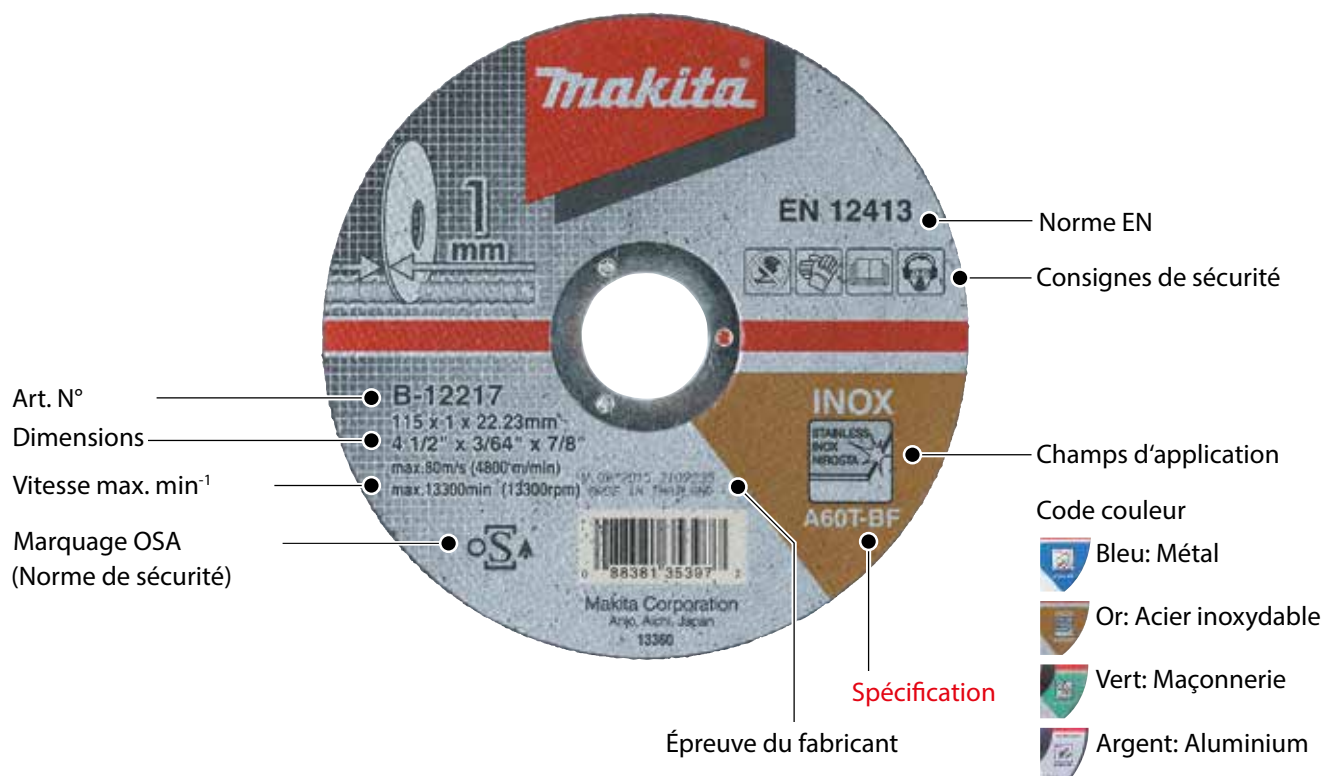

Que signifie la spécification ?



Abrasifs

Corindon normal: A

A



Carbure de silicium: C

C



Corindon blanc: WA

WA



Zircon: Z

Z



Grains

24 36 60 80 120

Grossier



Fin



Dureté du tronçonnage

Proche de A = plus tendre
Proche de Z = plus durDisque à tronçonner doux ➤ Pièce dure
Disque à tronçonner dur ➤ Pièce molle

très doux	doux	moyen	dur	très dur
A - G	H - K	L - O	P - S	T - Z



Type de liant

Lié à la résine/renforcé à la fibre = BF

DISQUES À TRONÇONNER ET À ÉBARBER

Types de disques



Ebarber



Tronçonner



Couper avec tronçonneuses à disque

Disque déporté



TYPE 42

Disque plat



TYPE 41

Signification des dessins



Métal



Métaux non ferreux



Aluminium



Acier inoxydable

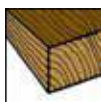

Bois feuillus Résineux



Bois avec clous



Maçonnerie



Céramique



Verre

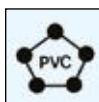

PVC



Coupes à l'eau



Tuiles

SYSTÈME X-LOCK



Changement de disque rapide et sans outils (meuleuses avec système X-LOCK).

Le Système X-LOCK allie sécurité et efficacité.

Egalement compatibles pour meuleuses sans système X-LOCK (changement de disque avec outil).



DISQUES À TRONÇONNER

DISQUES EXTRA-FINS POUR ACIER / ACIER INOXYDABLE FASTCUT

- Disque à tronçonner idéal **pour meuleuse angulaire à accu**
- Moins d'étincelles
- Longue durée de vie



Disque/Alésage Ø (mm)	Epaiss. (mm)	Pce/ emb.	Pour matériau	Vitesse max. min ⁻¹	Spécification	Art. N°	Prix TTC
115/22,23	0,8	1	Inox	13'300	Z60U	E-10861	
115/22,23	0,8	25	Inox	13'300	Z60U	E-10861-25	
125/22,23	0,8	1	Inox	12'250	Z60U	E-10877	
125/22,23	0,8	25	Inox	12'250	Z60U	E-10877-25	

DISQUES DÉPORTÉS EXTRA-FINS POUR ACIER / ACIER INOXYDABLE FASTCUT

- Disque à tronçonner idéal **pour meuleuse angulaire à accu**
- Moins d'étincelles

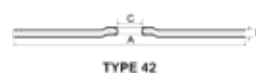

Disque/Alésage Ø (mm)	Epaiss. (mm)	Pce/ emb.	Pour matériau	Vitesse max. min ⁻¹	Spécification	Art. N°	Prix TTC
115/22,23	0,8	1	Inox	13'300	Z60T	B-46947	
125/22,23	0,8	1	Inox	12'250	Z60T	B-46953	

DISQUES À TRONÇONNER X-LOCK

- Fixation rapide et sans outils sur les meuleuses X-LOCK.
- Le Système X-LOCK allie sécurité et efficacité.
- Egalement compatibles pour meuleuses sans système X-LOCK.



XLOCK



Disque/Alésage Ø (mm)	Epaiss. (mm)	Pce/ emb.	Pour matériau	Vitesse max. min ⁻¹	Adapté pour	Art. N°	Prix TTC
115/22,23	1.2	1	Inox	13'300	A60T	E-00387	
125/22,23	1.2	1	Inox	12'250	A60T	E-00418	

DISQUES EXTRA-FINS POUR ALUMINIUM



Disque/Alésage Ø (mm)	Epaiss. (mm)	Pce/ emb.	Pour matériau	Vitesse max. min ⁻¹	Spécification	Art. N°	Prix TTC
115/22,23	1.0	1	Aluminium	13'300	A60T	B-45325	
125/22,23	1.0	1	Aluminium	12'230	A60T	B-45331	
230/22,23	1.9	1	Aluminium	6'680	A60T	B-45369	

DISQUES EXTRA-FINS POUR ACIER / ACIER INOXYDABLE

Disque de coupe extra mince, moyennement dur et haute performance
Performances de coupe spécialement élevées pour une durée de vie optimale de l'outil
Faible charge de la machine, faible consommation de matériaux, économie d'énergie



Disque/Alésage Ø (mm)	Epaiss. (mm)	Pce/ emb.	Pour matériau	Vitesse max. min ⁻¹	Adapté pour	Art. N°	Prix TTC
115/22,23	1.0	1	Inox	13'300	A60T	B-12217	
125/22,23	1.0	1	Inox	12'250	A60T	B-12239	
230/22,23	1.9	1	Inox	6'650	A60T	B-12273	

DISQUES À TRONÇONNER

DISQUES POUR ACIER / ACIER INOXYDABLE

Disque de coupe à liant de résine synthétique
Haute performance de coupe avec une bonne durée de vie de l'outil



Disque/Alésage Ø (mm)	Epaiss. (mm)	Pce/emb.	Pour matériau	Vitesse max. min ⁻¹	Spécification	Art. N°	Prix TTC
115/22,23	1.6	1	Métal	13'300	A36S	B-45755	
125/22,23	1.6	1	Métal	12'230	A36S	B-46931	
230/22,23	2.0	1	Métal	6'650	A36S	B-60464	

DISQUES UNIVERSELS POUR ACIER

Disque de coupe à liant de résine synthétique
Haute performance de coupe et longue durée de vie



Disque/Alésage Ø (mm)	Epaiss. (mm)	Pce/emb.	Pour matériau	Vitesse max. min ⁻¹	Spécification	Art. N°	Prix TTC
115/22,23	2.5	1	Métal	13'300	A30R	A-85307	
125/22,23	2.5	1	Métal	12'230	A30R	A-85313	
230/22,23	2.5	1	Métal	6'650	A30R	A-85335	

DISQUES DÉPORTÉS UNIVERSELS POUR ACIER

Disque de coupe à liant de résine synthétique
Haute performance de coupe avec une bonne durée de vie de l'outil
Disque universel, applicable dans tous les domaines de la métallurgie (acier, fonte)

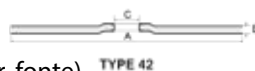

Disque/Alésage Ø (mm)	Epaiss. (mm)	Pce/emb.	Pour matériau	Vitesse max. min ⁻¹	Spécification	Art. N°	Prix TTC
115/22,23	3,0	1	Métal	13'300	A30T	A-83593	
125/22,23	3,0	1	Métal	12'230	A30T	A-83602	
150/22,23	3,0	1	Métal	10'200	A30T	B-05050	
180/22,23	3,0	1	Métal	8'500	A30T	A-83618	
230/22,23	3,0	1	Métal	6'650	A30T	A-83624	

DISQUES À TRONÇONNER POUR TUILES ET MAÇONNERIE

- Disque à tronçonner à liant de résine synthétique
- Haute performance de coupe et longue durée de vie
- Disque universel pour le traitement des briques, de la pierre naturelle et artificielle, de l'ardoise, du marbre, des métaux non ferreux.



Disque/Alésage Ø (mm)	Epaiss. (mm)	Pce/emb.	Pour matériaux	Vitesse max. min ⁻¹	Spécification	Art. N°	Prix TTC
115/22,23	3,0	1	Brique & pierre	13'300	C30T	A-85357	
125/22,23	3,0	1	Brique & pierre	12'230	C30T	A-85363	
230/22,23	3,0	1	Brique & pierre	6'680	C30T	A-85385	

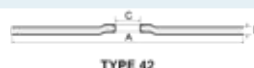

115/22,23	3,2	1	Brique & pierre	13'300	C30T	A-85254	
125/22,23	3,2	1	Brique & pierre	12'230	C30T	A-85260	
230/22,23	3,2	1	Brique & pierre	6'680	C30T	A-85282	

DISQUE À TRONÇONNER POUR DÉCOUPEUSE À ACCU

Adapté pour modèle DCE090



Disque/Alésage Ø (mm)	Epaiss. (mm)	Pce/emb.	Pour matériau	Vitesse max. min ⁻¹	Spécification	Art. N°	Prix TTC
230/22,23	2	1	Inox	6'650	WA36R	E-03006	

DISQUES À TRONÇONNER

DISQUES EN CARBURE DE TUNGSTÈNE POUR TUBES EN PVC ET PLACO

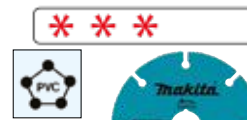

Disque/Alésage Ø (mm)	Epaiss. (mm)	Pce/emb.	Pour matériau	Vitesse max. min ⁻¹	Art. N°	Prix TTC
115/22,23	1,0	1	Tubes/Placo	13'300	B-57716	
125/22,23	1,0	1	Tubes/Placo	12'250	B-57722	



- Fixation rapide et sans outils sur les meuleuses X-LOCK - allie sécurité et efficacité.
- Egalement compatibles pour meuleuses sans système X-LOCK.

Disque/Alésage Ø (mm)	Epaiss. (mm)	Pce/emb.	Pour matériau	Vitesse max. min ⁻¹	Art. N°	Prix TTC
115/22,23	1,0	1	Tubes/Placo	13'300	E-11760	
125/22,23	1,0	1	Tubes/Placo	12'250	E-11776	

DISQUE POUR TRONÇONNEUSE À DISQUE ÉLECTRIQUE



Adapté pour modèle LW1400, 2414NB



Disque/Alésage Ø (mm)	Epaiss. (mm)	Pce/emb.	Spécification	Art. N°	Prix TTC
355/25,4	2.5	5	A30PBF	B-49448-5	
355/25,4	2.8	5	A30PBF	B-64565-5	
355/25,4	3.0	5	A36PBF	B-19881-5	

DISQUE À TRONÇONNER POUR TRONÇONNEUSE À DISQUE ACCU



Adapté pour modèle DLW140



Disque/Alésage Ø (mm)	Epaiss. (mm)	Pce/emb.	Module	Art. N°	Prix TTC
355/25,4	2,5	5	long life DLW140	B-64696-5	

DISQUES 2 EN 1



Disque multifonction pour tronçonner et ébarber
Egalement **pour les machines à accu**

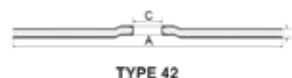

Disque/Alésage Ø (mm)	Epaiss. (mm)	Pce/emb.	Vitesse max. min ⁻¹	Adapté pour	Spécification	Art. N°	Prix TTC
115/22,23	2,0	1	13'300	Meuleuse ang. à accu	SA46PBF	B-50360	
125/22,23	2,2	1	12'250	Meuleuse ang. à accu	SA46PBF	B-51655	

DISQUES À ÉBARBER LE MÉTAL

Les disques à ébarber Makita sont des disques universels moyennement durs destinés à être utilisés dans tous les domaines de l'usinage des métaux. Les disques ont des grains grossiers et sont utilisés lorsqu'il faut enlever beaucoup de matière.

Domaines d'application : Lissage de cordons de soudure / Nettoyage de pièces moulées / Rectification des arêtes et des surfaces / Usinage de soudures d'angle / Traitement des joints radiculaires / Ebavurage

DISQUES À ÉBARBER SYSTÈME X-LOCK

- Fixation rapide et sans outils sur les meuleuses X-LOCK.
- Le Système X-LOCK allie sécurité et efficacité.
- Egalement compatibles pour meuleuses sans système X-LOCK.



Disque/Alésage Ø (mm)	Epaiss. (mm)	Pce/emb.	Pour matériau	Vitesse max. min ⁻¹	Spécification	Art. N°	Prix TTC
115/22,23	6,0	1	Métal	13'300	A36P	E-00365	
115/22,23	6,0	1	Inox	13'300	WA36N	E-00371	
125/22,23	6,0	1	Métal	12'250	A36P	E-00393	
125/22,23	6,0	1	Inox	12'250	WA36N	E-00402	

DISQUES À ÉBARBER POUR L'ACIER INOXYDABLE



Lame/Alésage Ø (mm)	Epaiss. (mm)	Pce/emb.	Vitesse max. min ⁻¹	Spécification	Art. N°	Prix TTC
115/22,23	6,0	1	13'290	WA36N	A-80640	
125/22,23	6,0	1	12'200	WA36N	A-80656	
150/22,23	6,0	1	10'200	WA36N	A-80846	
230/22,23	6,0	1	6'650	WA36N	A-80896	

DISQUES À ÉBARBER EXTRA-FINS POUR MÉTAL ET ACIER INOXYDABLE

- Idéal pour meuleuse angulaire à accu



Lame/Alésage Ø (mm)	Epaiss. (mm)	Pce/emb.	Vitesse max. min ⁻¹	Spécification	Art. N°	Prix TTC
115/22,23	4,00	1	13'300	WA36P	B-49775	
125/22,23	4,00	1	12'250	WA36P	B-53110	

DISQUES À ÉBARBER POUR MÉTAL

Disque à ébarber universel à liant de résine synthétique, moyennement dur, pour l'usinage général de l'acier, par ex. l'ébavurage, le meulage de chants et de surfaces.

Deux avantages : le taux d'enlèvement de matière élevé ainsi qu'une durée de vie optimale.



Lame/Alésage	Epaiss. (mm)	Pce/emb.	Vitesse max. min ⁻¹	Spécification	Art. N°	Prix TTC
115/22,23	6,0	1	13'300	A36P	A-80927	
125/22,23	6,0	1	12'230	A36P	A-80933	
150/22,23	6,0	1	10'190	A36P	A-84981	
180/22,23	6,0	1	8'500	A36P	A-80949	
230/22,23	6,0	1	6'680	A36P	A-80955	







DISQUES POUR L'ALUMINIUM

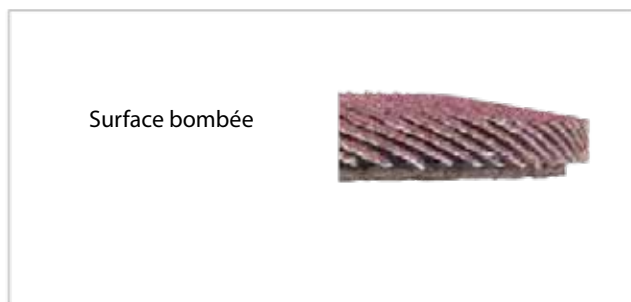
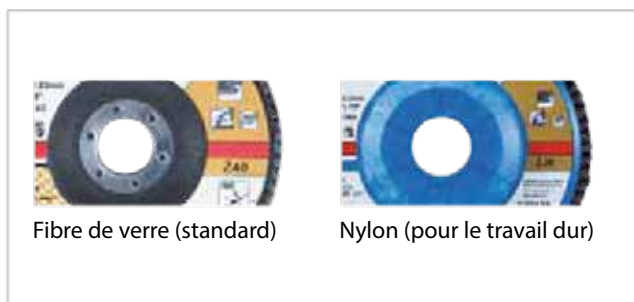

Lame/Alésage Ø (mm)	Epaiss. (mm)	Pce/emb.	Vitesse max. min ⁻¹	Spécification	Art. N°	Prix TTC
115/22,23	6,0	1	13'300	A36N	B-14560	
125/22,23	6,0	1	12'250	A36N	B-17653	
230/22,23	6,0	1	6'650	A36N	B-14582	

DISQUES ABRASIFS À LAMELLES

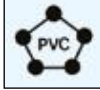
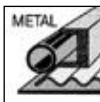

MATÉRIAUX		 Oxyde d'aluminium	 Alumine zircone	 Oxyde d'aluminium céramique
 Bois		A		
 Plastiques		A		
 Métal		AA	AA	AA
 Non ferreux		A	A	AA
 Inox			AA	AA

AA: Application idéale
A: Application possible

DISQUES ABRASIFS À LAMELLES

DISQUES À LAMELLES MÉTAL "ALUMINIUM OXIDE"



Oxyde d'aluminium



Lame/Alésage Ø (mm)	Grain	Pce/emb.	Vitesse max. min ⁻¹	Description	Art. N°	Prix TTC
125/22,23	36	1	12.200	Fibre de verre Surface bombée	D-27078	
	40	1	12.200		D-27084	
	60	1	12.200		D-27090	
	80	1	12.200		D-27109	
	120	1	12.200		D-27115	

DISQUES À LAMELLES POUR L'INDUSTRIE "ZIRCONIA ALUMINIUM"



Alumine de zircon

Rendement élevé, longue durée de vie, idéal pour les applications industrielles



Lame/Alésage Ø (mm)	Grain	Pce/emb.	Vitesse max. min ⁻¹	Description	Art. N°	Prix TTC
125/22,23	40	1		Fibre de verre Surface bombée	B-53920	
	60	1			B-53936	
	80	1			B-53942	
	120	1			B-53958	

DISQUES À LAMELLES MÉTAL "CERAMIC ALUMINIUM OXIDE"



Oxyde d'aluminium céramique



Lame/Alésage Ø (mm)	Grain	Pce/emb.	Vitesse max. min ⁻¹	Description	Art. N°	Prix TTC
125/22,23	40	1		Fibre de verre Surface bombée	D-28335	
	60	1			D-28341	
	80	1			D-28357	
	120	1			D-28363	

DISQUES À LAMELLES POUR TRAVAUX DE SURFACE

Ponçage de finition de grandes surfaces. Nettoyage et léger décapage des cordons de soudure. Travaux de finition après montage dans la fabrication d'appareils et de réservoirs.



Ø Disque (mm)	Grain	Pce/emb.	Vitesse max. min ⁻¹	Description	Art. N°	Prix TTC
125/22,23	Dur (grains 40-60)	1	12'000	Fibre de verre avec surface bombée pour traitement d'angle de 15 à 25°	B-40799	
	Moyen (grains 60-80)	1	12'000		B-40808	
	Fin (grains 80-120)	1	12'000		B-40814	
	Très fin (grains >120)	1	12'000		B-40820	

DISQUES DE DÉCAPAGE



Couleur	Type	Evolution du travail	Durée de vie
Noir	Standard	100%	100%
Lila	Long Life	94%	130%

Structure



Spécial pour travaux de décapage difficiles

Abrasifs (carbure de silicium)

Le non-tissé est revêtu de carbure de silicium. Ce qui assure une excellente efficacité avec un minimum d'efforts.

Plaque de support

La plaque support est constituée de fibre de verre, ou de tissu nylon qui sert d'amortisseur et protège contre les rayures et les dommages à la pièce à usiner.

Caractéristiques

Les disques de décapage permettent d'obtenir une finition soignée



Disque de décapage



Disque à lamelles



Disque à ébarber

Applications



Enlever la peinture



Dérouillage



Usinage des cordons de soudure

DISQUES DE DÉCAPAGE

Plaque support en fibre de verre = Application standard
 Plaque d'appui en nylon = Durabilité extra-longue

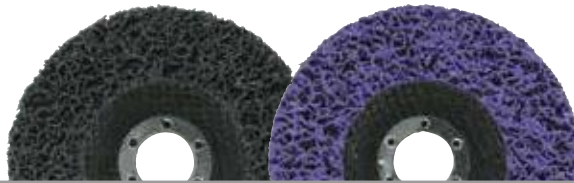

Lame/Alésage Ø (mm)	Type	Couleur	Plaque support	Pce/emb.	Adapté pour modèle	Art. N°	Prix TTC
125/22,23	Standard	Noir	Fibre de verre	1	125 mm Meuleuse angulaire	B-28983	
	Long life	Lila	Fibre de verre	1		B-29022	
	Standard	Noir	Nylon	1		B-29066	
	Long life	Lila	Nylon	1		B-36267	



DISQUES EN FIBRES CORINDON

Disque en fibres agglomérées à la résine recouvert de corindon abrasif. Le matériau support est constitué de fibres de verre particulièrement résistantes. A utiliser avec un plateau caoutchouc.

Domaines d'application:

- Dérouillage et nettoyage de surfaces métalliques
- Ponçage de vieilles couches de peinture et d'apprêt
- Egalisation des soudures et des bavures, meulage des arêtes
- Ebavurage et rectification dans la construction de réservoirs et d'appareils



Lame /Alésage Ø (mm)	Grain	Pvc/emb.	Adapté pour	Art. N°	Prix TTC
125/22,0	24	5	Meuleuse angulaire 125 mm Plateau caoutchouc Art. P-05898 Plateaux voir page 140	P-00957	
	36	5		P-00963	
	40	5		P-00979	
	60	5		P-00985	
	80	5		P-00991	
	100	5		P-01002	
	120	5		P-01018	
180/22,0	16	5	Meuleuse angulaire 180 mm Plateau caoutchouc Art. P-05913 Plateaux auto-agrippants SA7000C et 9218SB Art. 743012-7 Plateaux voir page 140	P-01024	
	24	5		P-01030	
	36	5		P-01046	
	50	5		P-01068	
	60	5		P-01074	
	80	5		P-01080	
	100	5		P-01096	
120	5	P-01105			

Plateaux de ponçage et polissage voir page 140 / Eponges et peaux de mouton en page 141



BROSSES MÉTALLIQUES M14



Domaines d'application des brosses métalliques :

- Enlèvement de vernis, tartre, rouille, scories, etc.
- Élimination des résidus de béton et des produits d'étanchéité
- Ébavurage et crépissage de cordons de soudure
- Préparation des surfaces métalliques avant peinture

Avantages particuliers :

- Grande rigidité des tresses en fil métallique, donne un effet de brossage très élevé.
- Haute résistance à la traction
- Permet des vitesses élevées
- La forme des brosses coniques en fil d'acier et des brosses à disques facilite le travail dans les endroits difficiles d'accès (bords intérieurs, rainures, encoches).

BROSSES MÉTALLIQUES SYSTÈME X-LOCK

Fixation rapide et sans outils sur les meuleuses X-LOCK.

Le Système X-LOCK allie sécurité et efficacité.

Egalement compatibles pour meuleuses sans système X-LOCK.



BROSSE BOISSEAU X-LOCK SYSTEM



Brosse Ø (mm)	Fil Ø (mm)	Description	Vitesse max. min ⁻¹	Art. N°	Prix TTC
75	0,3	Idéale pour de la rouille légère	12'500	D-73396	
100	0,3	Idéale pour nettoyer dans les angles	12'500	D-73449	
115	0,3	Idéale pour nettoyer dans les angles	12'500	D-73427	

BROSSE BOISSEAU À FILS EN ACIER TORSADÉS - X-LOCK SYSTEM



Brosse Ø (mm)	Fil Ø (mm)	Description	Vitesse max. min ⁻¹	Art. N°	Prix TTC
80	0,35	Idéale pour travaux lourds. Pour une surface finie fine	12'500	D-73374	
80	0,50	Pour une surface finie plus rugueuse	12'500	D-73380	

BROSSE CONIQUE À FILS EN ACIER TORSADÉS - SYSTÈME X-LOCK



Brosse Ø (mm)	Fil Ø (mm)	Description	Vitesse max. min ⁻¹	Art. N°	Prix TTC
115	0,50	Pour rainures ou angles. Noué gros pour surface rugueuse	12'500	D-73405	
115	0,50	Noué fin pour surface fine.	12'500	D-73411	

BROSSES MÉTALLIQUES - FILETAGE INTÉRIEUR M14

BROSSE BOISSEAU À FILS EN ACIER TORSADÉS - M14



Brosse Ø (mm)	Fil Ø (mm)	Description	Vitesse max. min ⁻¹	Art. N°	Prix TTC
65	0,5	18 tresses	12'500	P-04488	





BROSSE CONIQUE À FILS EN ACIER TORSADÉS - M14



Brosse Ø (mm)	Fil Ø (mm)	Description	Vitesse max. min ⁻¹	Art. N°	Prix TTC
100	0,5	18 tresses	12'500	P-04494	

CAPES POUR MEULEUSES

CAPES D'ASPIRATION POUR MEULEUSES

Description	Adapté pour modèle	Art. N°	Prix TTC
 <p>Capot d'aspiration aluminium avec fonction plongeante, Sortie d'aspiration Ø 38 mm. Profondeur de coupe max. 25 mm</p>	Meuleuses angulaires 115/125 mm DGA506, DGA513, DGA514, DGA517, 9565C, GA4540C, GA4541C, GA5040CF, GA5040R, GA5041C	196845-3	
	Meuleuses angulaires 115/125 mm DGA468, DGA519, DGA521, GA5080R	191G05-4	
	Meuleuses angulaires 115/125 mm GA004G, GA005G, GA012G, GA013G, GA022G, GA023G, GA028G, GA029G, GA5050R	191G06-2	
 <p>Capot d'aspiration avec fonction plongeante, Sortie d'aspiration Ø 38 mm. Profondeur de coupe max. 60 mm</p>	Meuleuses angulaires 230 mm DGA900, DGA901, GA038G, GA9012CF, GA9020RF, GA9030RF, GA9040RF, GA9061RF, GA9071	198440-5	
 <p>Capot d'aspiration, Sortie d'aspiration Ø 38 mm</p>	Meuleuses angulaires 115/125 mm	193794-5	
 <p>Capot d'aspiration pour utilisation avec meules boisseau diamantées. Raccordement d'aspiration Ø 38 mm</p>	Meuleuses angulaires 115/125/150 mm DGA468, DGA506, DGA513, DGA514, DGA517, DGA519, DGA521, 9565C, GA4540CF, GA5040CF, GA5040RF, GA5041C	195239-9	
	Meuleuses angulaires 115/125 mm GA004G, GA005G, GA012G, GA013G, GA022G, GA023G, GA028G, GA029G, GA5050R / GA041G / GA044G / GA047G	191F81-2	
 <p>Kit de brosses de rechange</p>	Meuleuses angulaires 180/230 mm GA038G, DGA900, DGA901, GA9012CF, GA9020RF, GA9030RF, GA9040RF, GA9061RF, GA9071	195385-8	
	Capots d'aspiration 115/125 mm	196880-1	

CAPES DE PROTECTION POUR MEULEUSES



Ø 115	Prix TTC	Ø 125	Prix TTC	Ø 150	Prix TTC	Ø 230	Prix TTC
123098-1		123099-9		123230-7		122891-0	
123144-0		123145-8		123146-6		122847-3	
347617-1		347618-9					
347479-7		347480-2		347776-1		127714-7	



Ø 115	Prix TTC	Ø 125	Prix TTC	Ø 150	Prix TTC	Ø 230	Prix TTC
122910-2		122911-0		165486-6		122913-6	
162707-7		162708-5					

PROTECTION POUR TRONÇONNER



Description	Pour modèles	Ø	Art. N°	Prix TTC
La protection pour tronçonner se fixe facilement sur la cape de protection pour ébarber. Elle convient pour toutes les meuleuses actuelles fabriquées à partir de 2014 . Fixer et tronçonner!	Pour capes avec une largeur de 27-30mm	115	199709-0	
		125	199710-5	



FLASQUES POUR MEULEUSES



Description	Adapté pour modèle	Art. N°	Prix TTC
Super-flasque M14 Ø 47 mm (voir ci-dessous) Simple, efficace, rapide ! Pour meuleuses sans frein moteur	Ø 115-230 mm	192227-7	
Flasque intérieur Ø 42 mm pour meuleuses sans frein moteur	Ø 115-230 mm	224415-9	
Flasque intérieur Ø 42 mm pour meuleuses avec frein moteur	Ø 115-230 mm	224447-6	
Ezynut écrou sans outil M14 Ne peut pas être utilisé en combinaison avec super-flasque	Pour tous les Ø	195354-9	
Flasque intérieur pour disque diamant Ø 78 mm	Ø 180 / 230 mm	224257-1	
Flasque extérieur pour disque diamant Ø 78 mm	Ø 180 / 230 mm	224256-3	
Ecrou de serrage M14	Pour tous les Ø	224554-5	



SUPER-FLASQUE MAKITA

Seulement pour meuleuses
sans frein moteur

Superflasque Makita : Changement du disque sans outils : simple efficace, rapide

Le changement de disque avec super-flasque nécessite environ 70% moins de force.

C'est très simple:

- 1 – Bloquer la broche (presser le bouton)
- 2 – Tourner le disque à la main vers la droite : **Fini** (disque desserré)

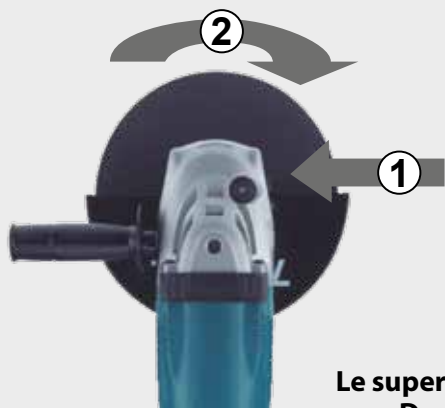

Comment ça marche :

Le Super-flasque c'est : deux disques, l'un fixe, l'autre mobile et un roulement à aiguilles entre-deux. Le disque central pivote sur environ 45°.

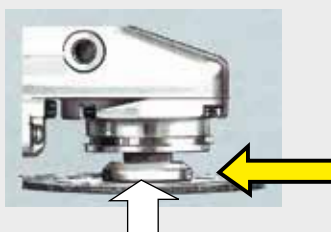

**Le super-flasque Makita est idéalement placé derrière le disque.
Devant tout reste plat, sans usure ni endommagement.**

Super-Flasque : Art. Nr 192227-7

DIVERS POUR MEULEUSES ANGULAIRES

SETS DE PROTECTIONS



Description	Adapté pour modèle	Art. N°	Prix TTC
Set de protection copeaux pour meuleuses angulaires	Série 9561/9565/9566/GA5080R	193903-6	
	GA9020, GA9030/S, GA9040S	194289-1	
	GA6040-/GA5041-/GA5040- GA4541-/GA4540	198719-4	

POIGNÉES



Filetage	Description	Art. N°	Prix TTC
M8	Poignée standard	153489-2	
	Poignée confortable avec caoutchouc	158237-4	
	Poignée antivibrations (AVT)	162258-0	
M14	Standard	152539-0	
	Poignée antivibrations (AVT)	162264-5	
	Fixation pour déporter la poignée - assure un meilleur centre de gravité lors de la découpe	194684-5*	

* La fixation pour déporter la poignée est livrée sans poignée

CLÉS À ERGOTS POUR MEULEUSES ANGULAIRES



Description	Adapté pour modèle	Art. N°	Prix TTC
Clé à ergots 35 mm	Ø 115 / 125 mm	782423-1	
Clé à ergots 28 mm	DIN & Old Type	782412-6	
Clé à ergots longue 35 mm	Ø 180 / 230 mm	197610-3	

COFFRET DE TRANSPORT UNIVERSEL



Matériau	Adapté pour modèle	Art. N°	Prix TTC
Métal	Meuleuses angulaires 125 mm	823256-6	

MEULEUSES DROITES

PINCES DE SERRAGE & ÉCROUS

	Description	Adapté pour modèle	Art. N°	Prix TTC
	Pince de serrage 3 mm	GD0600/GD0603	763627-4	
	Pince de serrage 6 mm		763620-8	
	Pince de serrage 3 mm	GD0602/BGD800/DGD800	763669-8	
	Pince de serrage 6 mm		763670-3	
	Pince de serrage 8 mm	763671-1		
	Pince de serrage 1/4"	GD0600/GD0603	763625-8	
	Pince de serrage 1/4"	GD0602/BGD800/DGD800	763673-7	
			GD0601	763664-8
	Écrou de serrage	GD0602/BGD800/DGD800	763668-0	
		GD0800C/GD0801C/ GD0810C/GD0811C	763645-2	
	Pince de serrage 1/4" écrou inclus		193143-6	
	Pince de serrage 3 mm écrou inclus	GD0800C/GD0801C/ GD0810C/GD0811C	193011-3	
	Pince de serrage 6 mm écrou inclus		193012-1	
	Pince de serrage 8 mm écrou inclus	192988-9		
	Clé à fourche 13 mm	GD0600/GD0602	781039-9	
	Clé à fourche 13 mm	GD0800C/GD810C	781203-2	
	Clé à fourche 19 mm	GD0800C/GD810C	781206-6	
	Poignée latérale	GD0600/GD0602/GD0800C/ GD0810C/DGD0800	192985-5	
	Support étau (dispositif de serrage)	GD0800C/GD0801C GD0810C/GD0811C	193141-0	

MEULEUSES DROITES

MEULE DROITE SUR TIGE

Pour modèles GD0600, GD0601C, GD0602, GD0800C, GD0801C, GD0810C, GD0811C, DGD800



Tête Ø (mm)	Arbre Ø (mm)	Matériel	Art. N°	Prix TTC
19	6	Acier	741614-3	
19	6	Acier	741615-1	

FRAISE CARBURE

Pour modèles GD0600, GD0601C, GD0602, GD0800C, GD0801C, GD0810C, GD0811C



Dimension (mm)	Forme de la Tête	Arbre Ø (mm)	Type de fraise	Art. N°	Prix TTC
10 x 20	SA	6	Grossier - Métal	B-52716	
			Fin et lisse - Métal	B-52722	
			Grossier - Métal non ferreux, PVC	B-52738	
10 x 20	SC	6	Grossier - Métal	B-52744	
			Fin et lisse - Métal	B-52750	
			Grossier - Métal non ferreux, PVC	B-52766	
10 x 20	SC conique	6	Grossier - Métal	B-52772	
			Fin et lisse - Métal	B-52788	
			Grossier - Métal non ferreux, PVC	B-52794	
10 x 25	SL conique	6	Grossier - Métal	B-52803	
			Fin et lisse - Métal	B-52819	
			Grossier - Métal non ferreux, PVC	B-52825	
10 x 20	SM pointue	6	Grossier - Métal	B-52831	
			Fin et lisse - Métal	B-52847	
			Grossier - Métal non ferreux, PVC	B-52853	



MEULEUSES DROITES

ROUES À LAMELLES ABRASIVES

Matériel : métal, bois et PVC

Utilisation :

Ø 30 pour modèles : GD0600, GD0601, GD0602, GD0810C, GD0811C
Autres Ø pour modèles : GD0810C, GD0811C

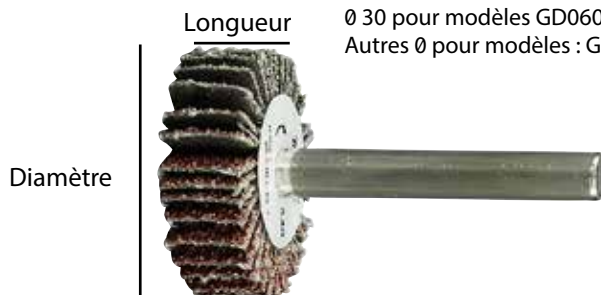

Tête Ø (mm)	Long. tête (mm)	Arbre Ø (mm)	Vitesse max. t/min	Grain	Art. N°	Prix TTC
30	10	6	25'500	40	D-75297	
				60	D-75306	
				80	D-75312	
				120	D-75328	
40	20	6	19'100	40	D-75334	
				60	D-75340	
				80	D-75356	
				120	D-75362	
50	20	6	15'300	40	D-75378	
				60	D-75384	
				80	D-75390	
				120	D-75409	

Tête Ø (mm)	Long. tête (mm)	Arbre Ø (mm)	Vitesse max. t/min	Grain	Art. N°	Prix TTC
50	30	6	15'300	40	D-75792	
				60	D-75801	
				80	D-75817	
				120	D-75823	
60	30	6	12'750	40	D-75839	
				60	D-75845	
				80	D-75851	
				120	D-75867	

TOURETS À MEULER

MEULES POUR TOURETS À MEULER



Taille (mm)	Grain	Modèle	Art. N°	Prix TTC
150 x 16 x 12.7	A36M	GB602	B-51904	
150 x 16x12.7	A60M	GB602	B-51910	
150 x 16 x 12,7	GC120H	GB602	B-51932	
205 x 19 x 15.88	A60P	GB801	B-51954	
205 x 19 x 15.88	GC120H	GB801	B-51976	

AUTRES ACCESSOIRES



Description	Art. N°	Prix TTC
Dresse-meule	A-47547	

CISAILLES À TÔLE



Description	Adapté pour modèle	Art. N°	Prix TTC
Couteaux réversibles (paire) 8 arrêtes tranchantes - 14x14x6 mm	JS1600/JS1602	191383-0	
Couteaux réversibles (paire) 4 arrêtes tranchantes - 2.2x2.2x8 mm	JS3200	792287-5	
Couteaux latéraux (paire)	JS1000 / JS1670 / DJS101 JS1601 / JS1660 / DJS161	792536-0 792533-6	
Couteau central	JS1000 / JS1670 / DJS101 JS1601 / JS1660 / DJS161	792537-8 792534-4	
Tête de rechange complète		127486-4	
Couteau latéral droit	DJS200	725092-5	
Couteau latéral gauche		725093-3	
Couteau central		725255-3	
Tête de rechange complète		127488-0	
Couteau latéral droit	DJS131	725256-1	
Couteau latéral gauche		725258-7	
Couteau central		725257-9	
Jauge d'épaisseur 1x 0,10 mm / 0,15 mm / 0,2 mm	JS1601 / JS1660 / DJS161 JS3200 / JS3201	762013-6 762007-1	
Clé Imbus 3 mm	JS1000 / JS1670 / DJS101	783201-2	
Clé Imbus 4 mm	JS3200 / JS3201	783202-0	

GRIGNOTEUSES



Description	Adapté pour modèle	Art. N°	Prix TTC
Pointeau (poinceau)	JN1600 JN1601/BJN161/DJN161 JN3200/JN3201	792265-5 A-83951 792728-1	
Matrice complète	JN1600	792264-7	
Matrice	JN1601/BJN161/DJN161 JN3200/JN3201	A-15051 792292-2	
Rondelle d'épaisseur (pour garder une distance de 3.5 - 4 mm utilisez une ou deux rondelles d'épaisseur sous la matrice si celle-ci est réaffûtée)	JN3201	341796-7	
Clé à griffe 32 mm	JN1601	781028-4	
Clé à griffe 50 mm	JN3201	781019-5	
Clé Imbus - 2.5 mm	JN1601	783208-8	
Clé Imbus 3 mm	JN3201	783201-2	

COUPES-TIGES FILETÉES

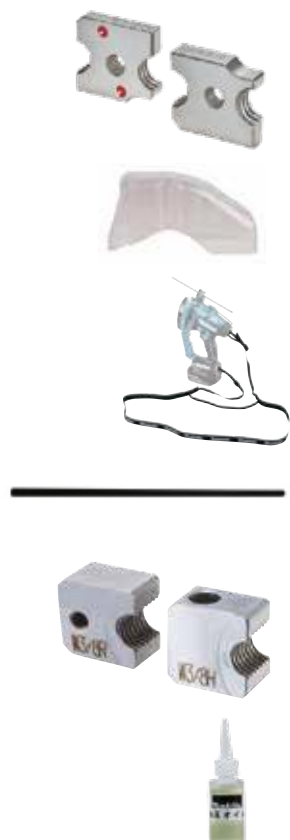

Description	Type	Capacité de coupe	Art. N°	Prix TTC
Couteaux réversibles	DSC102 / SC103D	M6	199087-8	
		M8	199085-2	
		M10	199083-6	
Protection couteaux	DSC102 / SC103D		458380-2	
Bandoulière (+ fixation + vis)	DSC102 / SC103D		199069-0	
Butée de profondeur	DSC102 / SC103D		415486-9	
Couteaux réversibles	DSC121	M8	SC09002700	
		M10	SC09002710	
		M12	SC09002720	
		W3/8	SC09002730	
Huile hydraulique 35 ml	DSC121		SC00000106	



RIVETEUSES



ACCESSOIRES POUR RIVETEUSES DRV150



Description	Inclus	Livraison	Art. N°	Prix TTC
Mors Ø 4.8 mm pour nez de riveteuse		Monté sur DRV150	199731-7	
Set accessoires pour rivets de Ø 4.8 mm	Embout Ø 4.8 mm Poussoir Ø 3.6 mm	Monté sur DRV150	191C03-4	
Set accessoires pour rivets de Ø 4.0 mm	Embout Ø 4.0 mm Poussoir Ø 3.1 mm	Livré avec DRV150	191C04-2	
Set accessoires pour rivets de Ø 3.2 mm	Embout Ø 3.2 mm Tube Ø 2.8 mm Poussoir Ø 2.5 mm	Livré avec DRV150	199728-6	
Set accessoires pour rivets de Ø 2.4 mm	Embout Ø 2.4 mm Tube Ø 2.3 mm Poussoir Ø 1.9 mm	Livré avec DRV150	199729-4	

ACCESSOIRES POUR RIVETEUSES DRV250



Mors Ø 6.4 mm pour nez de riveteuse		Monté sur DRV250	199730-9	
Set accessoires pour rivets de Ø 6.4 mm	Embout Ø 6.4 mm Tube Ø 4.6 mm Poussoir Ø 4.5 mm	Monté sur DRV250	191F78-1	
Set accessoires pour rivets de Ø 6.0 mm	Embout Ø 6.0 mm Tube Ø 4.0 mm Poussoir Ø 4.0 mm	Livré avec DRV250	199725-2	
Set accessoires pour rivets de Ø 4.8 mm	Embout Ø 4.8 mm Tube Ø 4.0 mm Poussoir Ø 3.6 mm	Livré avec DRV250	191F79-9	

En option : (Les sets accessoires Ø 4.0, 3.2 et 2.4 mm s'utilisent avec le mors Ø 4.8 mm)

Mors Ø 4.8 mm pour nez de riveteuse		Option pour DRV250	199731-7	
Set accessoires pour rivets de Ø 4.0 mm	Embout Ø 4.0 mm Tube Ø 3.5 mm Poussoir Ø 3.1 mm	Option pour DRV250	191F80-4	
Set accessoires pour rivets de Ø 3.2 mm	Embout Ø 3.2 mm Tube Ø 2.8 mm Poussoir Ø 2.5 mm	Option pour DRV250	199728-6	
Set accessoires pour rivets de Ø 2.4 mm	Embout Ø 2.4 mm Tube Ø 2.3 mm Poussoir Ø 1.9 mm	Option pour DRV250	199729-4	

DIVERS







Description	Livraison	Art. N°	Prix TTC
Graisse	Livré avec DRV150 / DRV250	191D57-7	
Bol récupérateur de tiges	Livré avec DRV150 / DRV250	162500-9	

POINÇONNEUSE



POINÇONS ET MATRICES POUR DPP200

Trous ronds								
 Poinçons			 Matrices			Matériel		
						Acier doux 450 N/mm ²	Canal acier	Acier inoxydable 615 N/mm ²
Ø trous	Art N°	Prix TTC	Ø trous	Art N°	Prix TTC	Epaisseur (mm)		
6	SC05340040		6	SC00000203	167,00	2 - 4		3 - 4
6.5	SC05340050		6.5	SC00000205	167,00	2 - 4		3 - 4
8	SC05340060		8	SC00000207	167,00	2 - 6		3 - 4
8.5	SC05340070		8.5	SC00000209	167,00	2 - 6		3 - 4
10	SC05340080		10	SC00000211	167,00	2 - 6	7.5	3 - 4
11	SC05340090		11	SC00000213	167,00	2 - 8	7.5	3 - 6
12	SC05340100		12	SC00000215	167,00	2 - 8	7.5	3 - 6
13	SC05340110		13	SC00000217	167,00	2 - 8	7.5	3 - 6
14	SC05340120		14	SC00000219	167,00	2 - 8	7.5	3 - 6
15	SC05340130		15	SC00000221	167,00	2 - 8	7.5	3 - 6
16	SC05340140		16	SC05332710	167,00	2 - 8	7.5	3 - 6
18	SC05340150		18	SC00000223	167,00	2 - 8	7.5	3 - 6
20	SC05340160		20	SC05352510	167,00	2 - 8	7.5	3 - 6

Trous allongés								
 Poinçons			 Matrices			Matériel		
						Acier doux 450 N/mm ²	Canal acier	Acier inoxydable 615 N/mm ²
Ø trous	Art N°	Prix TTC	Ø trous	Art N°	Prix TTC	Epaisseur (mm)		
6.5 x 10	SC05340200		6.5 x 10	SC00000244	167,00	2 - 6		3 - 4
6.5 x 13	SC05340210		6.5 x 13	SC00000246	167,00	2 - 6		3 - 4
8.5 x 13	SC05340220		8.5 x 13	SC00000248	167,00	2 - 6		3 - 4
8.5 x 17	SC05340230		8.5 x 17	SC00000250	167,00	2 - 6		3 - 4
9 x 13.5	SC05340240		9 x 13.5	SC00000252	167,00	2 - 6		3 - 4
9 x 18	SC05340250		9 x 18	SC00000254	167,00	2 - 6		3 - 4
10 x 15	SC05340260		10 x 15	SC00000256	167,00	2 - 8	7.5	3 - 6
10 x 20	SC05340270		10 x 20	SC00000258	167,00	2 - 8	7.5	3 - 6
11 x 16.5	SC05340280		11 x 16.5	SC00000260	167,00	2 - 8	7.5	3 - 6
12 x 18	SC05340290		12 x 18	SC00000262	167,00	2 - 8	7.5	3 - 6
13 x 19.5	SC05340300		13 x 19.5	SC00000264	167,00	2 - 8	7.5	3 - 6
14 x 21	SC05340310		14 x 21	SC00000266	167,00	2 - 8	7.5	3 - 6

DIVERS



Description	Art. N°	Prix TTC
Butée	SC03300790	
Stand pour travail stationnaire	SC03801080	
Huile hydraulique	35 ml	SC00000106
	150 ml	SC00000142
	1 L	SC00000270



Makita

Makita

MAX
RPM
6650
r/min
80 m/s

EM13218
11800



Part No. S-12706
D230MM H22.23MM
7000329268



quasar

Disques diamant pour usage professionnel

Le **Système Cosmos** de **Makita** a été développé pour tous les usages des utilisateurs professionnels et répond aux plus grandes exigences.

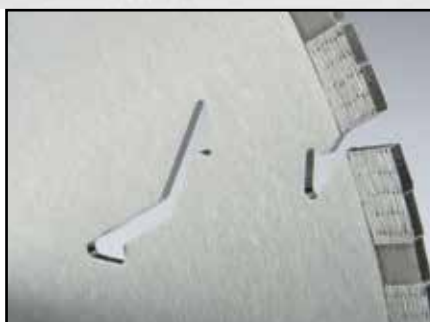
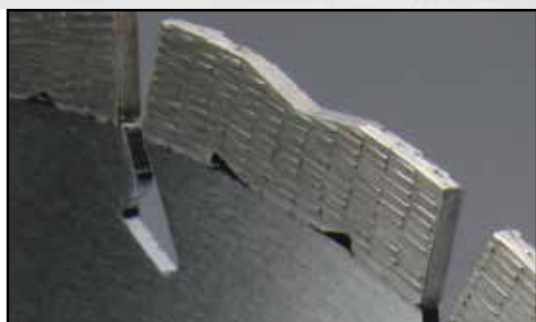

quasar

Disque universel Premium 3D à grille diamantée pour usage professionnel. Avec la nouvelle "Stealth-Technologie" pour réduire les vibrations et les émissions sonores. Coupe rapide et nette. Pour la coupe à sec et à l'eau.

comet

Disque diamant semi-professionnel avec structure de grille diamantée 3D et "Stealth-Technologie" en option. Disponible en segment Enduro ou Rapide. Coupe rapide et longue durée de vie. Pour la coupe à sec et à l'eau.

nebula

Structure de grille diamantée 3D. Segments soudés au laser. Pour la coupe à sec et à l'eau.

EXPLICATIONS MATÉRIAUX

Matériaux N° 1						
Béton dur	Granit	Gneiss	Pierre réfractaire dure	Ardoise dure	Pavé dur	Brique dure

Matériaux N° 2					Matériaux N° 3	
Béton	Brique béton	Produits béton divers	Pavé	Tuile en ciment	Marbre	Tuile en ciment mi-dur

Matériaux N° 4			Matériaux N° 5	Matériaux N° 6	Matériaux N° 7
Brique en terre cuite	Béton léger	Tuile en terre cuite	Asphalte	Céramique	Verre

Catégorie	Article	Matériaux							
		1	2	3	4	5	6	7	
*****	quasar	AA	AA	AA	AA	A			
****	comet	COOL RAPIDE	A	A	A	A	A		
		CONT. RIM						AA	AA
		TURBO	AA	A	A				
		ELECTROPLATED			AA				
		TUCK POINT				A			
	ASPHALTE				A	AA			
***	nebula		A	A	A				

ENDURO	Longue durée de vie, pour matériaux tendres
RAPIDE	Meilleure coupe, pour matériaux durs

LÉGENDE	
AA	Excellent
A	Bien
	Inadapté



3DDG : Production moderne et avancée dans le segment du diamant. Grâce à une disposition tridimensionnelle, les diamants sont uniformément alignés. Durée de vie **30%** plus longue et **50%** plus rapide



Stealth-Technologie : Vibrations et émissions sonores sont considérablement réduites ! Le centre de disque renforcé et les trous de refroidissement supplémentaires permettent une coupe plus rapide et plus confortable.

DISQUES DIAMANT

RESCUE - DISQUES DIAMANTS POUR LE SAUVETAGE

L'outil parfait quand tous les autres outils ont abandonné depuis longtemps. Spécialement conçu pour les opérations de sauvetage, y compris la découpe d'avions, de wagons et de portes de sécurité. Parfait pour couper l'acier, l'acier inoxydable, les alliages, l'aluminium, la résine, le PVC, le béton, le verre armé, les plastiques armés, etc.



VACUUM BRAZED
DIAMOND RESCUE WHEELS

Description	Ø Disque /Alésage (mm)	Art. N°	Prix TTC
Disques diamant RescueCut	125/22,23	B-55310	
	230/22,23	B-55326	
	350/25,4	B-55348	
	405/25,4	B-66955	

QUASAR COOL - VIBRATIONS RÉDUITES, LONGUE DURÉE DE VIE

quasar



Adapté pour:
usage universel, coupe presque tous les matériaux.



Disque/Alésage Ø (mm)	Matériau							Hauteur segments (mm)	Epaiss. (mm)	Ø Bague (mm)	Description	Art. N°	Prix TTC
	1	2	3	4	5	6	7						
230/22,23	AA	AA	AA	AA	A			12	2.6	-	3DDG, Stealth, pour tous matériaux	B-12712	
300/20	AA	AA	AA	AA	A			12	3	-		B-13459	
300/25,4	AA	AA	AA	AA	A			12	3	-		B-17588	
350/25,4	AA	AA	AA	AA	A			12	3	20		B-13465	
400/25,4	AA	AA	AA	AA	A			12	3	20		B-13471	

COMET COOL RAPIDE - COUPES TRÈS RAPIDES

comet



Adapté pour : béton, brique tendre, ardoise, tuile en ciment, brique grès-calcaire.



Disque/Alésage Ø (mm)	Matériau							Hauteur segments (mm)	Epaiss. (mm)	Ø Bague (mm)	Description	Art. N°	Prix TTC
	1	2	3	4	5	6	7						
115/22,23	A	A	A	A				10	2.2	-	Fentes de refroidissement, matériaux durs	B-12762	
125/22,23	A	A	A	A				10	2.2	20		B-12778	
150/22,23	A	A	A	A				10	2.2	-		B-27187	
230/22,23	A	A	A	A				10	2.6	-	3DDG, Stealth, matériaux durs	B-12784	
300/20	A	A	A	A				10	3.2	-		B-13546	
350/25,4	A	A	A	A				10	3.2	20		B-13552	
400/25,4	A	A	A	A				10	3.2	20		B-13568	

COMET CONTINUOUS RIM - COUPES TRÈS RAPIDES ET PRÉCISES

comet

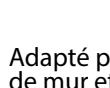

Adapté pour matériaux durs : céramique, porcelaine, carreaux de mur et de sol en marbre ou en ardoise.



Disque/Alésage Ø (mm)	Matériau							Hauteur segments (mm)	Epaiss. (mm)	Ø Bague (mm)	Description	Art. N°	Prix TTC
	1	2	3	4	5	6	7						
80/15						AA	AA	5	1.6	-	Jante continue, coupes nettes	B-13063	
115/22,23						AA	AA	5	1.6	-		B-13085	
125/22,23						AA	AA	5	1.6	20		B-13091	
150/22,23						AA	AA	5	1.6	20		B-13100	
230/30						AA	AA	5	1.6	25,4		B-13138	
300/25,4						AA	AA	7	2.4	-		B-13144	
350/30						AA	AA	7	2.4	25,4		B-13150	

DISQUES DIAMANT

COMET TURBO



Adapté pour matériau dur, avec trous de refroidissement, coupes précises, pour coupes à sec.



Disque/Alésage Ø (mm)	Matériau							Hauteur segments (mm)	Epaiss. (mm)	Ø Bague (mm)	Description	Art. N°	Prix TTC
	1	2	3	4	5	6	7						
115/22,23	AA	A	A					7	2.4	-	Pour matériaux durs	B-12980	
125/22,23	AA	A	A					7	2.4	20		B-12996	
150/22,23	AA	A	A					7	2.4	20		B-13007	
200/30	AA	A	A					7		25,4		B-13029	
230/22,23	AA	A	A					8	2.4	-		B-13035	
350/25,4	AA	A	A					8.5	3	-		B-13057	

COMET ELECTROPLATED



Adapté pour marbre, tuile en ciment mi-dur, fibre de verre



Disque/Alésage Ø (mm)	Matériau							Hauteur segments (mm)	Epaiss. (mm)	Ø Bague (mm)	Description	Art. N°	Prix TTC
	1	2	3	4	5	6	7						
115/22,23			AA					5	1.5	-	Pour matériaux durs	B-13172	
125/22,23			AA					5	1.5	20		B-13188	
150/22,23			AA					5	1.5	20		B-13194	
230/22,23			AA					5	1.5	-		B-13219	

COMET TUCK POINT



Spécialement conçu pour le déjointage.
Convient également pour meuler briques et tuiles.



Disque/Alésage Ø (mm)	Matériau							Hauteur segments (mm)	Epaiss. (mm)	Ø Bague (mm)	Description	Art. N°	Prix TTC
	1	2	3	4	5	6	7						
125/22,23				A				6.5	6.4	-	Soudée au laser	B-13253	

COMET ASPHALT



Adapté pour asphalte, brique silico-calcaire, carrelage, béton frais, matériaux de construction en général. Pour la coupe à sec et à l'eau.



Disque/Alésage Ø (mm)	Matériau							Hauteur segments (mm)	Epaiss. (mm)	Ø Bague (mm)	Description	Art. N°	Prix TTC
	1	2	3	4	5	6	7						
300/20				A	AA			10	2.8	-	Bord segmenté, pour asphalte, béton frais	B-13269	
350/25,4				A	AA			10	3.2	20		B-13275	
400/25,4				A	AA			10	3	20		B-42905	

DISQUES DIAMANT

NEBULA



Adapté pour béton, brique, grès, pierre calcaire, béton armé



Disque/Alésage Ø (mm)	Material							Hauteur segments (mm)	Epaiss. (mm)	Bague Ø (mm)	Description	Art. N°	Prix TTC
	1	2	3	4	5	6	7						
115/22,23		A	A	A				10	2	-		B-53986	
125/22,23		A	A	A				10	2	-		B-53992	
150/22,23		A	A	A				10	2	-	Soudée au laser	B-54003	
230/22,23		A	A	A				10	2.4	-		B-54025	
300/20		A	A	A				10	2.8	-	Soudée au laser,	B-54031	
350/25,4		A	A	A				10	3	20	pour tronçonneuses à essence, coupe à l'eau et à sec	B-54053	
400/25,4		A	A	A				10	3	20		B-54069	

DIAMAK

Disques diamantés,
adaptés aux coupes à sec pour béton et marbre

**



Disque/Alésage Ø (mm)	Matériau							Hauteur segments (mm)	Epaiss. (mm)	Quantité	Description	Art. N°	Prix TTC
	1	2	3	4	5	6	7						
115/22,23		A	A	A				7	2	1		D-61123	
115/22,23		A	A	A				7	2	10		D-61123-10	
125/22,23		A	A	A				7	2	1	Segmenté	D-61139	
125/22,23		A	A	A				7	2	10		D-61139-10	
230/22,23		A	A	A				7	2	1		D-61145	
230/22,23		A	A	A				7	2	10		D-61145-10	

DISQUES DIAMANT ORIGINAL

Disque/Alésage Ø (mm)	Matériau							Hauteur segments (mm)	Epaiss. (mm)	Ø Bague (mm)	Pour modèle	Art. N°	Prix TTC
	1	2	3	4	5	6	7						
125/22,23		AA	AA	A				7.5	2		SG1251	A-80438	
125/22,23											4100KB*/DCC500*	198948-9	
180/22,23		AA	AA	A							4157KB	A-87600	
355/25,4	A	AA	A	A				8	2,8		CE001G	E-12996	

*A utiliser avec bague de réduction 22,23>22 art. A-85248

ACCESSOIRES : BAGUES DE RÉDUCTION



Description	Quantité Pce/emb.	Art. N°	Prix TTC
Bague de réduction 22,23 mm >> 20 mm	10	A-85248	

DISQUES DIAMANTS MODÈLES SPÉCIAUX

DISQUES DIAMANT POUR MEULEUSES ANGULAIRES SYSTÈME X-LOCK

X-LOCK

- Pour changement de disque rapide et sans outils (meuleuses avec système X-LOCK).
- Le Système X-LOCK allie sécurité et efficacité.
- Egalement compatibles pour meuleuses sans système X-LOCK (changement de disque avec outil).



Disque/Alésage Ø (mm)	Epaiss. (mm)	Pce/emb.	Pour matériau	Vitesse max. min ⁻¹	Adapté pour	Art. N°	Prix TTC
115/22,23		1	Béton			E-02060	
125/22,23		1	Béton			E-02076	

DISQUES DIAMANT POUR MEULEUSES ANGULAIRES



Disque/Alésage Ø (mm)	Matériau							Hauteur segments (mm)	Epais. (mm)	Ø Bague (mm)	Description	Art. N°	Prix TTC
	1	2	3	4	5	6	7						
115/22,23	AA							7	1.6	-	Idéal pour béton et granit	B-53780	
125/22,23	AA							7	1.6	-		B-53796	



Disque/Alésage Ø (mm)	Matériau							Hauteur segments (mm)	Epais. (mm)	Ø Bague (mm)	Description	Art. N°	Prix TTC
	1	2	3	4	5	6	7						
115/22,23									1.3	-		B-53687	
125/22,23									1.3	-	Idéal pour métal, inox, PVC, Beton	B-53693	
230/22,23									1.6			B-53718	

DISQUES DIAMANT POUR MEULEUSES ANGULAIRES À ACCU



Disque/Alésage Ø (mm)	Matériau							Hauteur segments (mm)	Epais. (mm)	Ø Bague (mm)	Description	Art. N°	Prix TTC
	1	2	3	4	5	6	7						
125/22,23		A	A	AA		AA			1.4	-	Idéal pour céramique, porcelaine, tuiles	B-46333	

DISQUE DIAMANT UNIVERSEL

**



Disque/Alésage Ø (mm)	Matériau							Hauteur segments (mm)	Epais. (mm)	Ø Bague (mm)	Description	Art. N°	Prix TTC
	1	2	3	4	5	6	7						
150/22,23		AA	AA	AA				7	2.1		Universel	B-06432	

DISQUE DIAMANTÉ SPÉCIAL POUR COUPE À L'EAU
POUR MODÈLES CC300D / CC301D ET 4190DW / 4191DWA

- Segment normal pour une coupe nette sans casser les arêtes de coupe



Disque/Alésage Ø (mm)	Matériau							Hauteur segments (mm)	Epais. (mm)	Ø Bague (mm)	Description	Art. N°	Prix TTC
	1	2	3	4	5	6	7						
85/15						AA	AA	5	1,8	-	Idéal pour verre carrelage	B-21098	

SCIES DIAMANT - DIVERS



Description	Pour modèle	Art. N°	Prix TTC
Alimentation en eau complet	DCC500	191M48-2	
Tuyau d'alimentation en eau	DCC500	140Y23-7	
Adaptateur rail de délignage	DCC500/4100KB	198673-2	
Sac à poussière	DCC500/4100KB	126738-0	



FORETS CREUX DIAMANTÉS

Convient pour meuleuses angulaires avec filetage M14
Pour l'usinage du carrelage, du marbre et du granit.



Filetage	Diamètre (mm)	Vitesse max. min ⁻¹	Art. N°	Prix TTC
M14	5	12'000	D-61064	
	6	12'000	D-61070	
	8	12'000	D-61086	
	10	12'000	D-61092	
	12	12'000	D-61101	
	20	12'000	D-44454	
	25	12'000	D-44476	
	30	12'000	D-44498	
	35	12'000	D-44513	
	40	12'000	D-44535	
	45	12'000	D-44541	
	60	12'000	D-44585	
	70	12'000	D-44622	
80	12'000	D-44644		



MEULES BOISSEAU DIAMANTÉES

MEULES BOISSEAU DIAMANTÉES " LOW VIBRATION"

2 amortisseurs en caoutchouc absorbent les vibrations et amortissent tous les chocs. Cela rend la machine beaucoup agréable à tenir et facilite la durée d'utilisation. Le processus de meulage est plus doux, plus rapide et plus efficace qu'avec des disques conventionnels sans amortisseurs.

Meules diamantées:

- Pour l'ébavurage, le nettoyage et le meulage de surfaces en béton exposées
- Convient également au meulage de pierres naturelles
- Disques avec blocs de segments pour travaux de meulage grossier
- 2 rangées de segments pour un meulage régulier
- Segment boomerang pour surfaces planes et propres
- Segment turbo pour une finition fine et rapide
- Segment lisse pour finition fine



Disques Ø (mm)	Epaisseur (mm)	Alésage Ø (mm)	Type de segment	Art. N°	Prix TTC
125	8 x 5.5	M14	Standard pour travaux grossiers	B-48533	
	8 x 5.5	M14	Segment boomerang pour travaux normaux	B-48555	

MEULES BOISSEAU DIAMANTÉES

MEULES BOISSEAU STANDARD

	Disques Ø (mm)	Epaisseur (mm)	Alésage Ø (mm)	Type de segment	Art. N°	Prix TTC
	125	8 x 5.5	22,23	Standard pour travaux grossiers	B-48561	
	125	8 x 5	22,23	Segments doubles pour travaux de haute qualité	B-12295	
	125	8 x 5.5	22,23	Segments doubles pour travaux normaux	B-48577	
	125	7 x 5.5	22,23	Segment boomerang pour travaux normaux	B-48583	
	125	15 x 4.5	22,23	Segment turbo pour travaux de finition	B-50005	
	125		22,23	Disque PCD (Poly Cristallin Diamant) pour l'élimination de polyuréthane, d'adhésifs, de peintures, d'époxy et de revêtements acryliques	B-53160	
	180		22,23	Segments doubles pour travaux de haute qualité	P-29119	

CLÉ À ERGOTS POUR PONSEUSE À BÉTON



Description	Modèle	Art. N°	Prix TTC
Clé à ergots coudée 35mm	PC50001C / PC5000C PC5010C / NPC	782426-5	

Capes d'aspiration pour meules boisseau voir page 188.



CISAILLES

CISAILLE UNIVERSELLE CP100D



Description

Lame de rechange, tige de verrouillage incluse

Art. N°

198603-3

Prix TTC



CISAILLE FIBRE-CIMENT DJS800



Description

Couteau central

Art. N°

725129-8

Prix TTC

Couteau latéral (1 pc)

725130-3



AGRAFEUSES

AGRAFEUSES T221D/BST220/DST220/BST221/DST221



Les agrafes ne conviennent pas à DST112/DST111/DST110/BST110/ST113D, en raison de différents diamètres de fils de fer.

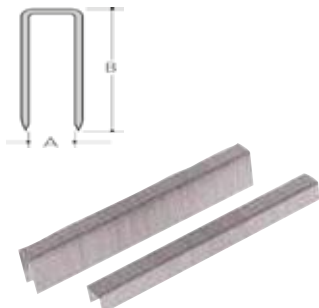

Description	Dim. A x B (mm)	Pce/emb.	Art. N°	Prix TTC
Agrafes galvanisées	10 x 6	5000 (50x100)	F-32904	
	10 x 8	5000 (50x100)	F-32917	
	10 x 10	5000 (50x100)	F-32647	
	10 x 13	5000 (50x100)	F-32650	
	10 x 16	5000 (50x100)	F-32663	
	10 x 19	5000 (50x100)	F-32676	
	10 x 22	5000 (50x100)	F-32689	

AGRAFEUSES DST111/DST112/DST110/BST110/ST113D



Les agrafes ne conviennent pas à TSD221D/BST220/DST220/BST221/DST221, en raison des différents diamètres de fils de fer.



Description	Dim. A x B (mm)	Pce/emb.	Art. N°	Prix TTC
Agrafes galvanisées	10 x 7	2500 (20x125)	F-81518	
	10 x 10	2500 (20x125)	F-81521	
Régulateur de profondeur			197731-1	

CLOUEUSES

ADAPTATEURS NEZ

Protège les surface des objets sur lesquelles vous clouez



Pour modèle	Art. N°	Prix TTC
DPT353 PT354D	422372-7	
DBN500	424121-8	
PT001G	422872-7	



Pour modèle	Art. N°	Prix TTC
DFN350	422464-2	
FN001G	422665-2	
DBN600	424443-6	

PISTOLET À MASTIC



SUPPORT POUR CARTOUCHES (300 ML) POUR CG100D (10.8V) + DCG180 (18V)



A

Description	Art. N°	Prix TTC
Set complet support de cartouches 300 ml (comme illustré)	196351-8	
Bague filetée 1 pce	454223-6	
Piston A pour cartouche	142071-2	
Vis pour piston	266827-0	
Porte-cartouche 300 ml (sans bague)	454275-7	
Crémaillère complet avec poignée	142041-1	

SUPPORT POUR BOUDINS (400 ML) POUR CG100D (10.8V) + DCG180 (18V)



Description	Art. N°	Prix TTC
Set complet pour boudins 400 ml (comme illustré)	191P89-6	

SUPPORT POUR BOUDINS (600 ML) POUR CG100D (10.8V) + DCG180 (18V)



A

B

C

Description	Art. N°	Prix TTC
Set complet support de boudins 600 ml (comme illustré)	196352-6	
Embout de rechange	454226-0	
Joint d'étanchéité	424547-4	
Bague filetée 1 pce	318958-2	
Piston A pour cartouche (Ø 40 mm)	142071-2	
Piston B pour boudin (Ø 51 mm)	142072-0	
Piston C pour remplissage direct (Ø 52 mm)	123221-8	
Vis pour piston	266827-0	
Tube aluminium 600 ml (sans bagues)	141861-0	
Crémaillère 64 cm complet avec poignée	142042-9	

SUPPORT POUR CARTOUCHES (800 ML) POUR CG100D (10.8V) + DCG180 (18V)



Description	Art. N°	Prix TTC
Set complet pour cartouches 800 ml (comme illustré)	197195-9	

PISTOLET À GRAISSE

POUR DGP180



Description	Art. N°	Prix TTC
Embout de rechange - 1 pièce	191W61-0	
Embouts de rechange - 3 pièces	191W60-2	
Connecteur avec verrouillage	191A76-5	
Adaptateur coudé	191A77-3	
Tuyau flexible avec embout - 120 cm	191W58-9	
Tuyau flexible avec embout - 60 cm	191W59-7	
Réservoir pour graisse en vrac 400 gr	191B12-7	
Support pour cartouche graisse 400 gr	191F24-4	
Bandoulière	166094-6	

POMPES À VIDE

POUR DVP180 ET DVP181



Description	Art. N°	Prix TTC
1 Manomètre à dépression côté aspiration	AS00XP808M	
2 Soupape d'arrêt côté aspiration	AS0VP051MK	
3 Tuyau jaune	AS0AI154MK	
Adaptateur de 5/16" à 1/4"	AS0Y06110K	
Huile hydraulique spécifique 150 ml	AS00VP050M	
Valise en aluminium	AS0VP007MK	
Sangle de transport pour valise en aluminium	AS000VP042	

MACHINES POUR FERS À BÉTON

COUPE FER À BÉTON À ACCU DSC250 / DSC251



Description	Art. N°	Prix TTC
Lame MD Ø 110 mm x 15 mm, 24 dents sans flasque (jusqu'à épuisement du stock)	SC09003260	
Flasque de distance (Pas nécessaire pour DSC251)	SC09030550	
Lame MD EFFICUT Ø 110 mm x 34 mm, 24 dents	E-11097	

CISEAU HYDRAULIQUE POUR FERS À BÉTON DSC162 / DSC163



Description	Art. N°	Prix TTC
Set couteaux de rechange	SC09002470	
Huile hydraulique spécifique 35 ml	SC00000106	

LIGATUREUSE À ACCU DTR180 / DTR181



Description	Art. N°	Prix TTC
Bobine de fil à ligaturer nu (Ø 0.8 mm, longueur 100 m) 50 bobines par carton	199137-9	
Bobine de fil à ligaturer galvanisé (Ø 0.8 mm, longueur 100 m) 50 bobines par carton <i>Pour la DTR181 il faut utiliser le guide-fil en option (article 1911H9-6) pour utiliser le fil galvanisé</i>	191A57-9	
Guide-fil pour DTR181 avec fil à ligaturer galvanisé. Peut également être utilisé avec le fil à ligaturer nu.	1911H9-6	
Bobine de fil à ligaturer recouvert de plastique (Ø 0.8 mm, longueur 100 m) 50 bobines par carton	191J59-9	
Rallonge Pour utilisation verticale et horizontale. La longueur et l'angle peuvent être adapté à chaque utilisateur ce qui protège le dos et soulage les poignets et les coudes.	191M27-0	

VIBRATEURS À BÉTON



Description	Pour modèles	Art. N°	Prix TTC
	0 32 mm - longueur 1.2m	1910E1-5	
Aiguilles vibrantes	0 32 mm - longueur 1.7m	VR001G VR003G / VR004G	1910E2-3
	0 32 mm - longueur 2.4m	1910C2-9	
Aiguilles vibrantes	0 38 mm - longueur 1.2m	VR001G VR003G / VR004G	1910E3-1
	0 38 mm - longueur 2.4m	1910C4-5	
Protection accu	Pour accu 40V 4.0Ah ou porte-accu PDC01 ou accu dorsal PDC1200	VR001G VR003G / VR004G	1910J4-4
	Pour accu 40V 5.0Ah et 8.0Ah	1910J1-0	



MÉLANGEURS

HÉLICES DE MALAXAGE

Toutes nos hélices sont produites en acier, avec des matériaux respectueux de l'environnement, sans métaux lourds et sans solvants. Revêtement en poudre. Homologé TUV.



HÉLICES DE MALAXAGE POUR MÉLANGEURS AVEC MANDRIN



Description	Utilisation	Ø mm	Longueur mm	Art. N°	Prix TTC
Tige 6-pans (10 mm) La forme particulière en spirale ne crée aucune pression ascendante ni montante.	Idéal pour plâtriers. Plâtre, époxy avec sable, béton, mortier et autres produits compacts. De 10 à 25 kg.	100	590	P-02353	
Tige 6-pans (8 mm)	Pour matériaux épais. Mortier, ciment, enduit, colle, ou tout autre produit semi-liquide. De 6 à 10 kg.	90	400	P-02347	
Tige 6-pans (8 mm)	Pour matériaux liquides. Peinture, laque, résine époxy, joints en ciment et autres produits liquides. De 5 à 20 kg.	80	400	P-02331	

HÉLICES DE MALAXAGE POUR PORTE-OUTILS M14

Avantages particuliers : grâce à l'effet de mélange provoqué dans la matière, l'hélice répond à une large sélection de matériaux. Les deux ailettes assurent une homogénéité optimale des différents produits. La géométrie de l'hélice permet une manipulation aisée et peu de contraintes pour le mélangeur. Elle répond à une application universelle.



Description	Utilisation	Ø mm	Longueur mm	Art. N°	Prix TTC
Le matériau est mélangé du bas vers le haut en traversant le centre de l'hélice et redescend latéralement. L'hélice pénètre facilement dans le matériau.	Pour matériaux pâteux et collants Colle à carrelage, mortier, enduit, ciment, colle époxy, etc. De 10 à 15 kg (P-22028)	100	590	P-22028	
	De 20 à 45 kg (P-22040)	140	590	P-22040	

Avantages particuliers : la dynamique du malaxage permet une meilleure homogénéité, pour les matériaux liquides ainsi que pour les produits fibreux. Bénéficie d'une haute longévité.



Description	Utilisation	Ø mm	Longueur mm	Art. N°	Prix TTC
Le matériau est mélangé du haut vers le bas et remonte latéralement. Les éventuels grumeaux sont désagrégés (sans éclaboussures) grâce à la puissance de l'entraînement et la manipulation de l'applicateur.	Pour matériaux visqueux et fibreux. Plâtre, enduit à la chaux, crépis, masse autonivellante, etc. De 15 à 30 kg (P-22056)	120	590	P-22056	
	De 25 à 40 kg (P-66765)	140	590	P-66765	

Avantages particuliers : l'hélice répond aux principales contraintes de malaxage pour les produits à viscosité moyenne. La géométrie de ses ailettes provoque des cisaillements dans la matière assurant une parfaite homogénéité. Les grumeaux sont efficacement désagrégés. L'hélice pour le professionnel et le particulier.



Description	Utilisation	Ø mm	Longueur mm	Art. N°	Prix TTC
Le matériau est mélangé du haut vers le bas et remonte latéralement. Les éventuels grumeaux sont désagrégés (sans éclaboussures) grâce à la puissance de l'entraînement et la manipulation de l'applicateur.	Pour matériaux liquides. Peinture, vernis, dispersion, enduit léger, etc. De 20 à 45 kg	120	590	P-22012	





















Description	Utilisation	Ø mm	Longueur mm	Art. N°	Prix TTC
Hélice zinguée. Le matériau est mélangé du bas vers le haut en traversant le centre de l'hélice et redescend latéralement. L'hélice pénètre facilement dans le matériau.	Pour matériaux épais. Mortier, ciment, enduit, colle, ou tout autre produit semi-liquide. De 10 à 15 kg	100	600	P-76766	

MÉLANGEURS

DISQUES MÉLANGEURS, AXES ET ECROUS POUR M12 ET M14

POUR MODÈLE DUT130



Description	Utilisation	Dimension	Art. N°	Prix TTC
 Tige hélice en acier inoxydable M14	Disques mélangeurs pour matériau à faible viscosité (voir ci-dessous)	600 mm	168884-3	
 Tige hélice en acier inoxydable M12		600 mm	168349-5	
 Disque mélangeur	Matériau à faible viscosité comme les peintures	Ø 165 mm	A-43692	
 Ecou pour disque A-43692 (non inclus)		M8 x 18	265220-5	
 Disque mélangeur		Ø 150 mm	A-43686	
 Ecou (livré avec disque A-43686)		M8 x 18	251686-5	
 Disque mélangeur	Matériau haute viscosité comme le plâtre ou le mortier	Ø 130 mm	A-43670	
 Ecou pour disque A-43670 (non inclus)		M8 x 18	265220-5	
 Tige hélice en acier inoxydable M12	Disque mélangeur A-43723	600 mm	A-43773	
 Disque mélangeur	Matériau haute viscosité comme le plâtre ou le mortier	Ø 135 mm	A-43723	
 Ecou (livré avec disque A-43723)		W5/16 x 16	265475-2	
 Adaptateur 1/2" 20UNF <-> M14			326649-1	
 Adaptateur 1/2" 20UNF <-> M12			323962-8	
 Poignée latérale			140G50-6	
 Clé à fourche - 22 mm			781011-1	
 Protection main			458814-5	
 Sac pour outils Dimensions LxlxH 360x220x300 mm			831253-8	
 Adapter 1/2" 20UNF <-> M14			P-22062	

GONFLEURS



ADAPTATEURS POUR MP100D ET DMP180





























Description	Art. N°	Prix TTC
Tuyau avec adaptateur pour voitures et motos	TE00000345	
Adaptateur anglais pour bicyclettes	TE00000346	
Adaptateur pour ballons et objets gonflables comme matelas pneumatiques, bouées, etc.	TE00000333	
Adaptateur français pour vélos de course	TE00000594	
Adaptateur pour ballons de football	TE00000335	

DÉCAPEURS THERMIQUES

SÉRIE HG5012, HG551VK ET HG651CK

-  = livré d'origine
-  = en option
-  = ne pas utiliser



Description	HG5012	HG551VK	HG651CK	Art. N°	Prix TTC
Buse de réduction 36-20 mm				P-71439	
Buse à déflecteur 36 mm				P-71445	
Buse pour protéger le verre				P-71417	
Buse de thermo-brasage				P-71495	
Rouleau de pression				PR00000035	
Set de baguettes à souder PP, 4 x 225 mm				PR00000038	
Set de baguettes à souder HDPE, 4 x 225 mm				PR00000037	
Set de baguettes à souder ABS, 4 x 225 mm				PR00000036	
Coffret de transport				118897	

DÉCAPEURS THERMIQUES



SÉRIE DHG181, HG5030K, HG6030K, HG60331VK, HG6530VK ET HG6531CK

- ✓ = livré d'origine
- = en option
- ✗ = ne pas utiliser



Description	DHG181	HG5030K	HG6030K	HG60331VK	HG6530VK	HG6531CK	Art. N°	Prix TTC
Buse de réduction 36-20 mm	✓	○	✓	✓	✓	✓	PR00000031	
Buse à déflecteur 36 mm	✓	○	✓	✓	✓	✓	PR00000030	
Buse de soudage 7-36 mm	○	○	○	○	○	✓	PR00000034	
Buse de soudage à recouvrement	○	○	○	○	○	✓	PR00000032	
Buse à fente large	✓	○	✓	✓	✓	✓	PR00000029	
Buse pour protéger le verre	✓	○	✓	✓	✓	✓	PR00000028	
Buse de thermo-brasage	○	○	○	○	○	✓	PR00000033	
Buse de soudage rapide s'adapte sur buse de soudage PR00000034	○	○	○	○	○	○	PR00000039	
Rouleau de pression	○	○	○	○	○	✓	PR00000035	
Set de baguettes à souder PP, 4 x 225 mm	○	○	○	○	○	○	PR00000038	
Set de baguettes à souder HDPE, 4 x 225 mm	○	○	○	○	○	○	PR00000037	
Set de baguettes à souder ABS, 4 x 225 mm	○	○	○	○	○	○	PR00000036	
Coffret de transport	✗	✗	✗	✗	✗	✗	PR00000404 PR00000060 PR00000061 PR00000123	
Fermetures en plastique (2 pcs) pour coffret de transport	✓	✓	✓	✓	✓	✓	PR00000127	



SOUFFLEUR AS001G

EMBOUTS DE SOUFLAGE POUR SOUFFLEUR AS001G



Description	Art. N°	Prix TTC
Embout de soufflage 13 mm	191X15-3	
Embout de soufflage 7 mm p.ex. pour nettoyer des filtres	191X13-7	
Embout de soufflage 3 mm p.ex. pour petit matériel électronique	191X11-1	
Tuyau de soufflage avec embout Ø6 x 800 mm pour endroits étroits où la machine ne peut pas accéder	191X21-8	
Embout de soufflage à jet large avec 5 trous de Ø 6 mm / Zone de soufflage 120°	191X19-5	
Embout 7 mm pour souffler et aspirer	191X17-9	
Embout long Ø 8 mm peut également être utilisé comme rallonge pour embout de soufflage 13 mm	191X78-9	
Tuyau flexible avec buse 13 mm pour souffler et aspirer	191X23-4	
Embout d'aspiration en caoutchouc 20-30 p.ex. pour dégonfler des piscines ou des grands matelas	191X25-0	
Embout d'aspiration Ø 65 mm p.ex. pour dégonfler des futons à utiliser avec embout de soufflage 13 mm art. 191X15-3 ou embout 13 mm pour souffler et aspirer art. 191X23-4	191X27-6	
Filtre C de protection pour les environnements très poussiéreux	191X29-2	
Sac de transport 36 x 23.5 x 30 cm	832074-1	





RADIO-LAMPES À ACCU



RADIO-LAMPE LXT



Modèle	Description	Autonomie heures max.	Lumen	Lux lx*	Poids net kg	Art. N°	Prix TTC
DMR056	LXT 18V 3 modes différents + spot 3 couleurs d'éclairage Radio FM / DAB / DAB+ Bluetooth	Spot 58	145	310	1.6	DMR056	
		Lampe 22 Radio-lampe 12 Radio 44 (mit 5Ah)	72	155			

RADIO-LAMPE XGT



Modèle	Description	Autonomie heures max.	Lumen	Lux lx*	Poids net kg	Art. N°	Prix TTC
MR009G	XGT 40Vmax 3 modes différents + spot 3 couleurs d'éclairage Radio FM / DAB / DAB+ Bluetooth	Spot 122	145	310	2.2	MR009G	
		Lampe 47 Radio-lampe 21 Radio 51 (mit 5Ah)	72	155			



lx* = Eclairage à 1 mètre de la lampe
 lx** = Eclairage à 0,5 mètre de la lampe

LAMPES LED À ACCU

LAMPES À ACCUS CXT 12VMAX LED



Modèle	Description	Autonomie heures max.	Lumen	Lux lx*	Poids net kg	Art. N°	Prix TTC
ML103	Lampe LED	28 (avec BL1041B)	100	50	0.43	DEAML103	
ML104	3 modes (360°, 90°, et lampe-torche), avec port USB	17 / 19 (avec BL1041B)	130 190 710	190 lx** 340 lx** 1'900 lx**	0.78	DEAML104	
ML106	Lampe torche La tête pivote sur 12 positions Fonction zoom	12 (avec BL1041B)	190	170-4'500	0.78	DEAML106	

LAMPES À ACCUS LXT 14.4 ET 18.0 V LED









Modèle	Description	Autonomie heures max.	Lumen	Lux lx*	Poids net kg	Art. N°	Prix TTC
BML146	14,4V					BML146	
DML186	18V	95 (avec BL1850B)	-	500	0.83	DEBDML186	
DML801X	14.4V / 18V Pliable et rotatif 2 puissances : 6 ou 12 LED	17 / 40 (avec BL1850B)	120 240	200 lx** 400 lx**	0.98	DEBDML801X	
DML802	Lampe torche 14.4V / 18V	23 (avec BL1850B)	180	4'000	1.0	DEBDML802	
DML816X	18V Pliable et rotatif 3 puissances	17 / 75 (avec BL1860B)	100 250 500	180 400 800	1.1	DML816X	
DML812	Lampe torche 14.4V / 18V	8 (avec BL1850B)	600 1'000 1'250	520 51'000 71'000	1.7	DEBDML812	

lx* = Eclairment à 1 mètre de la lampe
lx** = Eclairment à 0,5 mètre de la lampe

LAMPES DE CHANTIER À ACCU LXT 18V



Modèle	Description	Autonomie heures max.	Lumen	Lux lx*	Poids net kg	Art. N°	Prix TTC
	14.4V / 18V / 230V Rotation de la tête 240°	11 (avec BL1850B)	750 1'500 3'000	350 800 1'800	4.8	DML811	
	18V / 230V avec 1 ou 2 accus Rotation de la tête 240°	7.5 (BL1850B x 2)	2'000 4'000 10'000	800 1'500 3'800	7.0	DML809	
	14.4 / 18V Robuste et protégée des chocs 214x261x328 mm	17 8.5 (avec BL1850B)	450 750	200 lx* 300 lx* oder 750 lx** 1'150 lx**	2.7	DEADML805	
	14.4V / 18V / 230V avec 1 ou 2 accus gauche ou droite 180° ou 360° Jusqu'à 8 lampes peuvent être connectées par câble Se redresse seul automatiquement	15 (avec BL1850B)	1'500 3'000 5'500	150 300 550	15.3	DML810	
	18V sur trépied Hauteur réglable de 1.25 à 2.24 mètres Plié : 1 mètre Les 3 têtes sont réglables séparément	10 5.5 3 (mit BL1850B)	900 1'700 3'000	400 750 1'250	7.9	DML814	

lx* = Eclairage à 1 mètre de la lampe
lx** = Eclairage à 0,5 mètre de la lampe

LAMPES À ACCU XGT 40V



Modèle	Description	Autonomie heures max.	Lumen	Lux lx*	Poids net kg	Art. N°	Prix TTC
ML001G	Lampe torche La tête pivote sur 12 positions 4 puissances Avec crochet	55 (avec BL4040)	160	3'000	1.3	ML001G	
ML002G	3 modes (360°, 90°, et lampe-torche), avec port USB	51 (avec BL4040)	340 710 130	310 340 1'900	1.5	ML002G	
ML006GX	3 puissances avec diffuseur qu'on peut enlever (voir page précédente)	82 (avec BL4040)	100 250 500	180 400 800	1.7	ML006GX	
ML007G	4 modes (Spot, flood et spot+flood) +Stroboscopique	10 (avec BL4040)	600 1000 1250	520 60000 82000	2.3	ML007G	



LAMPES DE CHANTIER À ACCU XGT 40V ET LXT 18V















Modèle	Description	Autonomie heures max.	Lumen	Lux lx*	Poids net kg	Art. N°	Prix TTC
ML003G	XGT 40Vmax et LXT 18V Lampe de chantier Rotation de la tête 240°	22 (avec BL4040)	450 1'100	100 500	4.7	ML003G	
ML005G	XGT 40Vmax et LXT 18V Lampe de chantier Rotation de la tête 240°	15 (mit BL4040)	900 1800 3600	500 1000 2100		ML005G	
ML009G	XGT 40Vmax x2 LXT 18V x2 Lampe de chantier Rotation de la tête 240°	14 6.5 2.4 (mit BL4040)	2000 4000 10000	1000 1900 4300	9.9	ML009G	



lx* = Eclairage à 1 mètre de la lampe
lx** = Eclairage à 0,5 mètre de la lampe

LAMPES À ACCU

ACCESSOIRES DIVERS POUR LAMPES À ACCU

	Description	Adapté pour modèle	Art. N°	Prix TTC
	Crochet en métal	DML802 / DML805 / DML808 DML812	GM00001289 GM00002239	
	Bandoulière avec crochet	BML184 / ML002G	GM00001028	
	Bandoulière avec crochet	ML007G / DMR056 / MR009G	GM00002373	
	Support flexible noir	ML101 ML705	GM00001157 GM00001126	
	Grille de protection métallique	BML360	GM00001163	
	Fixation aimantée Peut se fixer sur la lampe	ML104 / ML105 / ML106	GM00001683	
	Diffuseur de lumière 20% plus de flux	DML801X / DML816X / ML006GX DML809 DML811 DML805 ML003G ML005G	GM00001326 GM00002286 GM00002287 A-58154 GM00002312 GM00002358	
	Film anti-reflets	ML005G	GM00002359	
	Trépied réglable en hauteur de 130 à 200 cm Pour une lampe	DML809 / DML811 ML003G / ML005G ML009G	GM00002378	
	Trépied réglable en hauteur de 99 à 175 cm Peut porter 1 ou 2 lampes M8	DML805	GM00002283	
	Serre-joint	DML805	GM00001396	
	Harnais	DML814	TD00000002	
	Sacoche	DML814	TD00000001	

AMPOULES DE RECHANGE



Modèle	Type	Tension (V)	Pièce/emb.	Art. N°	Prix TTC
ML702	Ampoule	7,2	2	192242-1	
ML902 / ML903	Ampoule	9,6	2	192545-3	
ML121	Ampoule	9,6 - 12	2	A-30673	
ML120 / ML124 / ML140 ML141 / BML145 / DML145	Ampoule	12 - 14,4	2	A-83973	
ML180 / BML185 DML184 / DML185	Ampoule	18	2	A-30542	
BML240	Ampoule	24	2	A-87373	
BML184 / DML184	Ampoule	14,4 - 18	2	B-07303	
ML122 / ML142	Tube fluorescent	9,6 - 14,4	1	A-87367	
BML184 / DML184	Tube fluorescent	14,4 - 18	1	GM00001161	
BML360	Tube fluorescent	36	1	B-14093	



NIVEAUX LASER

AVEC ACCUS 12V LI-ION



Description	Adapté pour modèle	Art. N°	Prix TTC
 Adaptateur pour utiliser avec 8 piles 1.5V AAA	SK40GD SK700D / SK700GD	CP00000001	
 Cible magnétique pour faisceau laser vert	SK105GD/SK106GD	LE00823195	
 Cible magnétique pour faisceau laser rouge	SK105D/SK105D	LE00758831	
 Détecteur de faisceau laser LDG-3	SK209GD/SK312GD SK40GD	TK0LDG301G TK0LDG501G	
 Détecteur de faisceau laser LDX1 Pour faisceaux laser vert et rouge Robuste avec Quickstart	SK700 SK103 / SK104 SK105 / SK106	LE00855702	
 Support mural	SK209GD/SK312GD	TK000ET03F	
 Support mural ou plafond avec fixation rapide ou vis Réglable en hauteur	SK105D/SK105GD SK106D/SK106GD	LE00870137	
 Adaptateur en L 1/4" Support mural ou magnétique/ à vis Adaptateur 5/8"-1/4" pour trépieds	SK104 SK105D/SK105GD SK106D/SK106GD	LE00870131	
 Adaptateur PRO L 1/4" Comme Adaptateur en L mais en plus avec point de repère au sol	SK103P SK105D/SK105GD SK106D/SK106GD	LE00870134	
 Adaptateur en L 1/4" Extra Long pour utilisation avec accus Support mural ou magnétique/ à vis Adaptateur 5/8"-1/4" pour trépieds	SK700D/SK700GD	LE00929104	
 Cable USB pour connexion entre accus 14.4 et 18V avec adaptateur d'accu ADP05	SK209GD/SK312GD SK105D/SK105GD SK106D/SK106GD	199010-3 199178-5	
 Adaptateur ADP05 avec 2 ports USB (pour accus Li-Ion 14.4V + 18V)	---	DECADP05	
 Lunettes pour vue faisceau laser vert	SK209GD/SK312GD SK106GD/SK105GD	LE00772796	
 Lunettes pour vue faisceau laser rouge	SK106D/SK105D	LE00834534	
 Dragonne	SK209GD/SK312GD	199011-1	
 Grande sacoche de transport pour appareil et accessoires	SK105D/SK105GD SK106D/SK106GD SK700D/SK700GD	832173-9 LE00929103	
 Coffret en alu	SK209GD/SK312GD	TKAK400M00	

NIVEAUX LASER

AVEC BATTERIES 1.5V AAA



	Description	Adapté pour modèle	Art. N°	Prix TTC
	Cible magnétique	Tous modèles	LE00758831	
		SKR200Z	LE00775106	
	Set détecteur de faisceau laser LVH800 avec support de fixation rapide et sacoche de transport	SK102Z/SK103PZ/SK104Z	LE00837085	
	Support de fixation rapide pour détecteur de faisceau	Modèle SK	LE00837096	
	Règle de mesure en aluminium télescopique 4 m	SKR200Z/SK312GD	P-81309	
	Support de montage par ex. pour les règles de mesure ou détecter les faisceaux LR150	Détecteur laser LE00796587	LE00784968	
	Lunettes pour vue du faisceau laser	Tous modèles	LE00834534	
	Support mural et de plafond vis 1/4" incluse Réglable en hauteur	SK102Z/SK103PZ/SK104Z	LE00785637	
	Support magnétique avec adaptateur 5/8" - 1/4"	SK102Z/SK103PZ/SK104Z	LE00785633	
	Adaptateur à boule avec vis 1/4" pour trépied	SK102Z/SK103PZ/SK104Z	LE00785519	
	Support magnétique - Point laser avec repère au sol	SK102Z/SK103PZ/SK104Z	LE00789389	
	Télécommande infrarouge RC30	SKR200Z	LE00796588	
	Détecteur laser LR150	SKR200Z	LE00796587	
	Support mural, vis 5/8" incluse	SKR200Z	LE00791661	
	Sacoche	SK103PZ/SK104Z	LE00822220	
		SK102Z	LE00785636	

TRÉPIEDS



Description	Art. N°	Prix TTC
<p>Mini-Trépied 400 – 1140 mm , ajustable, pour l'intérieur avec vis 5/8" Poids : 1.4 kg</p>	TKOLM1001F	
<p>Trépied 670 - 1800 mm, ajustable, pour l'intérieur avec vis 5/8" Poids : 2.8 kg</p>	TKOLM4001F	
<p>Trépied 790 - 2900 mm, ajustable, pour l'intérieur avec vis 5/8" Poids : 3.6 kg</p>	TKOLM5030F	
<p>Trépied standard aluminium pour l'extérieur, léger, avec tête plate Hauteur max. = 1650 mm avec vis 5/8" Poids : 4.6 kg</p>	P-81088	
<p>Trépied standard aluminium pour l'extérieur, Réglable de 1400mm à 2700 mm avec vis 5/8" Poids : 6.4 kg</p>	P-81315	





ADAPTATEURS, RACCORDS ET MANCHONS

SCHÉMA DE RACCORDEMENT - MOTS UTILISÉS

Les adaptateurs ne sont pas toujours nécessaires. En général, ils sont livrés avec la machine ou avec le tuyau concerné.



SCHÉMA DE RACCORDEMENT

La poussière est très nocive pour la santé !

Branchez vos machines à un aspirateur !

Vous trouverez ci-dessous les adaptateurs nécessaires (la plupart sont inclus dans la livraison). Les dimensions de raccordement (Ø) et les raccords d'aspiration nécessaires pour votre machine sont sur les deux pages suivantes.

Beaucoup plus performant qu'un masque de protection !



Aspirateur	Tuyau d'aspiration livré avec aspirateur	Manchons d'aspiration	Manchons de connection	Raccordement
VC2010L VC3511L 	*P-72914 Ø 32 mm / 3.5 m	*P-72936	192349-3	22
		*P-72936	nicht nötig	24
		*P-72936	*W107404564	38
VC2512L VC2000L (ohne Werkzeugadapter) 	*P-81739 Ø 32 mm / 3.5 m	*W107418661	nicht nötig	22
		*P-81745	nicht nötig	24
		*W107418680	nicht nötig	38
446LX 447LX 	*P-70487 Ø 27 mm / 3.0 m	*P-70415	192349-3	22
		*P-70415	nicht nötig	24
	*W15365 Ø 36 mm / 4.0 m	*W11597	nicht nötig	38
VC3012 VC4210 	*P-84084 Ø 32 mm / 4.0 m	*W107418678	nicht nötig	22
		*P-70378	nicht nötig	24
		*W107418688	nicht nötig	38
VC1310 VC2510 VC3210 DVC154LZ VC004G VC006G VC007G 	*195433-3 Ø 28 mm / 3.5 m	*195547-8	nicht nötig	22
		*195547-8	*195546-0	24
	*195434-1 Ø 38 mm / 2.5 m	nicht nötig	nicht nötig	38
DVC860 DVC862 DVC150 DVC750Z 	*195434-1 Ø 38 mm / 2.5 m	nicht nötig	195548-6	22
		nicht nötig	195546-0	24
	DVC750Z : *140G04-3 Ø 38 mm / 1->2.5m	nicht nötig	nicht nötig	38
DVC863 DVC864 DVC154LZX DVC157L 	*195433-3 Ø 28 mm / 3.5 m	*195547-8	nicht nötig	22
		*195547-8	*195546-0	24
		*195545-2	nicht nötig	38
DVC260ZX DVC265ZXU DVC665Z VC009G 	*A-34235 Ø 28 mm / 1.5 m	*195547-8	nicht nötig	22
		*195547-8	*195546-0	24
		*195545-2	nicht nötig	38

* Inclus dans la livraison de l'aspirateur























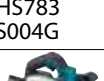



RACCORDS D'ASPIRATION

Modèle	Raccords d'aspiration	Raccordement	Art. N°	Prix TTC
--------	-----------------------	--------------	---------	----------

Scies sauteuses

JV100D JV101D JV0600 4329		Intégré	22	---
JV102D JV103D			22	*457801-1
DJV140 DJV180 4350CT 4351FCT			22	*417853-4
DJV181 DJV182			24	*126331-0

Scies circulaires

BSS610 DSS610			22	*419283-5
BHS630 DHS630			22	*194314-8
HS300D HS301D			22	*452237-9
DRS780		Intégré	24	---
HS0600			24	*198263-1
HS6101 HS7101 HS7100			24	*195801-0
HS6601 HS7601 HS7611 DHS710 DHS782 / DHS783 HS003G / HS004G			24	*196520-1
DHS660 DHS661			24	*199230-9
DHS680			24	*196961-1
DHS900 DHS901 HS009G HS011G			24	*136173-4
5008MG			38	*450079-5
5603R 5704R 5705R			38	*192420-3
5143R			38	*192490-2
5103R 5903R			38	*415426-7

* Inclus dans la livraison de l'aspirateur

Modèle	Raccords d'aspiration	Raccordement	Art. N°	Prix TTC
--------	-----------------------	--------------	---------	----------







Scie plongeantes

SP6000 DSP600 DSP601 SP001G		Intégré	24	---
--------------------------------------	--	---------	----	-----

Scies et Découpeuses placo

DSD180		Intégré	22	---
3706 DCO180 DCO181			22	193449-2

Scies stationnaires

DLS111 DLS112 LS1019 LS004G			24	127427-0
DLS211 DLS212 LS1219L LS003G			24	127274-9
DLS713 DLS714 DLS600		Intégré	38	---
LS0714L LS0815FL LS1013L LS1016L LS1018L LS1216L LS1040F		Intégré	38	---
LF1000 LH1200FL		Intégré	38	---
2704 LB1200F 2712			38	419093-0
MLT100			38	JM27000090

Outils multifonction

DTM50			22	*195965-0
DTM51			22	*196765-1
DTM52			22	*191R02-6
TM3000C			22	*196022-7
TM3010C			22	*196550-2

Tous les prix sont indicatifs et sans engagement.

RACCORDS D'ASPIRATION ET RACCORDEMENTS

Pour modèle	Raccords d'aspiration	Raccordement	Art. N°	Prix TTC
-------------	-----------------------	--------------	---------	----------

Fraises

RT0700C RT0702C			38	*195559-1
RT0700CX2J RT0702CX2J RP0900 DRT50			38	*194733-8
RP1110C RP1111C			22	*122615-4 *122609-9
RP2300FCX RP2302FCX			38	*194934-8
PJ7000C 3901 DPJ180		intégré	22	---
CA5000X		intégré	24	---

Rabots

N1923B 1923B			38	*152464-5
KP0800 DKP180			38	*451329-1
KP0810C DKP181 KP001G		intégré	38	---

Ponceuses

BO4555 BO4565 BO3700 BO3710 BO4900V 9046		intégré	22	---
BO5031 BO5041 BO6030		intégré	22	---
BO6050			24	143326-8
9031		intégré	22	---
9032			22	122652-8
9911 9903 9404		intégré	22	---
9403			22	416497-7
		O-Ring pour 416497-7		213415-4
9741			38	*410899-9
DSL800		intégré	24	---

Pour modèle	Raccords d'aspiration	Raccordement	Art. N°	Prix TTC
-------------	-----------------------	--------------	---------	----------

Meuleuses angulaires



		38	Voir les différentes capes d'aspiration en page 188.	
--	--	----	--	--

Scies diamant et gaineuses



SG1250 SG1251 4100KB DCC500		38	*416741-2	
SG150 SG180	Inclus dans machine	38	---	
4112HS		38	*192613-2	

Marteaux















Voir différents systèmes d'aspiration pour marteaux sur les pages suivantes.		22		
--	--	----	--	--



SYSTÈMES D'ASPIRATION MARTEAUX



Description	Adapté pour modèles	Art. N°	Prix TTC
 Attrape-poussière pour forets SDS-PLUS	Forets Ø de 6 à 14 mm	421342-3	
	Forets Ø de 12 à 16 mm	421664-1	
 Aspirateur poussière mural universel	Pour foret Ø jusqu'à 24 mm	P-80488	
 Joint anti-poussière fermé Set d'aspiration pour perforateur ø 25 mm		421396-0	
 Capuchon anti-poussière fermé Set d'aspiration pour perforateur ø 25 mm		421384-7	
 Set d'aspiration pour marteaux - Raccordement 22	HR2450/HR2020/HR2440 HR2470//HR2811/BHR261 BHR262/HR2650/HR2651	193472-7	
 Set d'aspiration - Perçage et burinage Raccordement 22	DHR400 HR4003C/HR4013C HR005G	199142-6	
	HR5202C/HR5212C	196858-4	
 Set d'aspiration - Burinage avec tuyau flexible Raccordement 22			199144-2
	Tous marteaux burineurs / perforateurs en forme de L		
 Set d'aspiration - pièces de rechange sans tuyau flexible	199144-2	199143-4	
 Collecteur de poussière	HR2631FT/HR2630T HR2611FT	195180-6	
	DHR243/DHR283	195179-1	
 Collecteur de poussière (nécessite un set d'adaptateurs)	DHR264	194580-7	
	HR2631F/HR2630/HR2611F HR2610/HR2600/DHR263 HR007G	195173-3	
 Set d'adaptateurs pour capuchon anti-poussière 198362-9	HR140D/HR166D/DHR171 HR1840/HR1841F/DHR182	194581-5	
 Set d'adaptateurs pour capuchon anti-poussière 198362-9	BHR262/DHR264/DHR263 HR2810T/HR2811FT/DHR241	194582-3	



Travailler sans poussières et sans câble

Le système AWS de Makita prend en charge la mise en marche et l'arrêt fastidieux de l'aspirateur. Quand l'outil fonctionne, l'aspirateur fonctionne également. Voir l'unité AWS en page 260.



ASPIRATION AVEC FILTRE HEPA POUR MARTEAUX



Description	Nom	Adapté pour modèles	Art. N°	Prix TTC
Système d'aspiration automatique avec filtre HEPA haute performance Avec bouton pour nettoyage filtre	DX07	BHR243 / DHR243	199570-5	
	DX05	DHR182	199660-4	
	DX09	DHR283	199585-2	
	DX11	HR3012FC / HR009G	191G00-4	
	DX14	HR002	191E60-4	
	DX15	HR007G	191X40-4	
Système d'aspiration automatique avec filtre HEPA haute performance		HR2651T Production après 03/2018	136017-8	
		HR2650 / HR2651 Production après 03/2018	136018-6	
Raccord AVANT caoutchouc		DX02 / DX07/DX05/DX14 HR2650 / HR2651/T	424722-2	
Joint ARRIÈRE caoutchouc		DX02 / DX07/DX05/DX14 HR2650 / HR2651/T	424474-5	
Boîte à poussière de rechange HEPA complet avec filtre HEPA		DX02	196163-9	
		DX05	199595-9	
		DX11	191F49-8	
		DX07 / DX09 / DX14	199555-1	
		DX15	199586-0	
		HR2650 / HR2651/T	199978-3	
Filtre de remplacement HEPA		DX05	199596-7	
		DX02 / DX07 / DX09 DX11 / DX14 / DX15 HR2650 / HR2651/T	199557-7	

EQUIPEMENTS ORIGINAUX ASPIRATEURS DORSAUX



✓ = livré d'origine

○ = en option

✗ = ne pas utiliser





		DVC260Z	DVC260ZX	DVC261Z	DVC261ZX11	DVC265ZXU	DVC660Z	DVC665Z	VC008GZ	VC009GZ01	Art. N°
Tuyaux souples	Ø 28 mm - 1m	✓	○	✓	✓	○	○	○	○	○	143787-2
	Ø 32 mm - 1m	○	○	○	○	○	✓	○	✓	○	140F62-3
	Ø 28 mm - 1,5m	○	✓	○	○	✓	○	✓	○	✓	A-34235
Poignées coudée	Ø 28 mm	✓	○	✓	○	○	○	○	○	○	126756-8
	Ø 32 mm	○	○	○	○	○	○	○	○	○	458184-2
Tube	50>85 cm	✓	○	✓	○	○	○	○	○	○	198560-5
Buse	22 cm	✓	○	✓	○	○	○	○	○	○	123486-2
Poignées coudée	Ø 28 mm	○	○	○	✓	○	○	○	○	○	127093-3
	Ø 32 mm	○	○	○	○	○	✓	○	✓	○	140G26-3
Tube	50>85 cm Alu	○	○	○	✓	○	✓	○	✓	○	141C86-4
Buse	28,5 cm	○	○	○	✓	○	✓	○	○	○	199454-7
	32 cm	○	○	○	○	○	○	○	✓	○	191G86-8
Manchons de raccordement	> 22	○	✓	○	○	✓	○	✓	○	✓	195547-8
	> 38	○	✓	○	○	✓	○	✓	○	✓	195545-2
	> 24	○	✓	○	○	✓	○	✓	○	✓	195546-0
Attache-tuyau		✓	✓	✓	✓	✓	✓	✓	✓	✓	166116-2
Filtres HEPA		✓	✓	✓	✓	✓	✗	✗	✗	✗	127725-2
		✗	✗	✗	✗	✗	✓	✓	✗	✗	191D12-9
		✗	✗	✗	✗	✗	✗	✗	✓	✓	191Y27-2
Sacs à poussière 10 pcs		✓	✓	✓	✓	✓	✗	✗	✓	✓	197903-8
		✗	✗	✗	✗	✗	✓	✓	✗	✗	191C26-2
Sacs à poussière réutilisables		○	○	○	○	○	✗	✗	✓	○	197899-3
		✗	✗	✗	✗	✗	○	○	✗	✗	191C30-1
Embout caoutchouc		✓	○	✓	✓	○	✓	○	○	○	197901-2
Buse pour fentes 30 cm		○	○	○	○	○	○	○	✓	○	198919-6
Housse de harnais lavable		✗	✗	✗	✗	✗	✗	✗	○	○	191Y14-1

TUYAUX D'ASPIRATION Ø 28/32 MM



TUYAUX POUR NETTOYAGES (À UTILISER AVEC POIGNÉES TUBES COUDÉES)

DVC260 / DVC261 / DVC660 / DVC155L / VC003G / VC005G / VC008G



Ø	Longueur	Description	Adapté pour modèle	Art. N°	Prix TTC
	28	1,0	Tuyau flexible pour travaux de nettoyage, (à utiliser avec tube à main coudé Ø 28 mm)	DVC260Z DVC261Z DVC261ZX11	*143787-2
	32	1,0	Tuyau flexible pour travaux de nettoyage, protégé pour ne pas laisser de traces (à utiliser avec tube à main coudé Ø 32 mm)	DVC660Z / VC008G	*140F62-3
	32	1,7	Tuyau flexible pour travaux de nettoyage, protégé pour ne pas laisser de traces (à utiliser avec tube à main coudé Ø 32 mm)	DVC155L VC003G / VC005G	*199493-7

POIGNÉES TUBES COUDÉES

Description	Art. N°	Prix TTC
	pour tuyau souple Ø 28 mm	126756-8
	pour tuyau souple Ø 32 mm	458184-2
	pour tuyau souple Ø 28 mm	127093-3
	pour tuyau souple Ø 32 mm	140G26-3



DIVERS ACCESSOIRES Ø 28/32 MM

Pour CL001G, CL070D, CL100D, CL102D, CL104D, CL183D, DCL140, DCL180, DCL182, DCL184, CL106D, CL107D, CL114FD, DCL280F, DCL281F, CL121D, DVC260Z, DVC260ZX, DVC261Z, DVC261ZX11, DVC265ZXU, DVC660Z, DVC665Z, VC008G, VC009G et CL003G.



Description	Couleur	Art. N°	Prix TTC
 Buse maniable 220 mm avec 4 petites roulettes	blanc	127825-8	
	noir	127828-2	
	bleu	127827-4	
 Buse sol standard 225 mm	crème	123485-4	
	blanc	123486-2	
	noir	123539-7	
 Brosse tapis 220 mm	bleu	123488-8	
	noir	198529-9	
	blanc	198527-3	
 Brosse tapis 220 mm	crème	198149-9	
	blanc	198528-1	
 Buse pour sol 320 mm combiné tapis/sol dur	blanc	198532-0	
 Buse pour sol 320 mm avec roulettes combiné tapis/sol dur	blanc	191G86-8	
 Buse noire, largeur 28,5 cm pour tapis durs et sols	noir	199454-7	
 Buse brosse pour voiture	blanc	199038-1	
	bleu	199041-2	
	noir	199039-9	
 Buse pour tapis de voiture	bleu	459056-4	
 Petite brosse avec tête orientable 360 mm	bleu	140H94-2	
 Buse caoutchouc	gris	197901-2	
	noir	456586-6	
 Buse pour fentes 160 mm	bleu	413859-0	
	blanc	451240-7	
	crème	416041-0	
	noir	198992-6	
 Buse pour fentes 300 mm	blanc	198919-6	
	bleu	198990-0	
	bleu	198553-2	
 Brosse ronde orientable	noir	198555-8	
	blanc	198878-4	
	crème	198552-4	
	crème	198537-0	
 Brosse longue d'étagère L = 172 mm	bleu	198538-8	
	blanc	198873-4	
	noir	198540-1	

DIVERS ACCESSOIRES Ø 28/32 MM

Pour CL001G, CL070D, CL100D, CL102D, CL104D, CL183D, DCL140, DCL180, DCL182, DCL184, CL106D, CL107D, CL114FD, DCL280F, DCL281F, CL121D, DVC260Z, DVC260ZX, DVC261Z, DVC261ZX11, DVC265ZXU, DVC660Z, DVC665Z, VC008G, VC009G et CL003G.



	Description	Art. N°	Prix TTC
	Tube d'aspiration pour aspirateurs à main sans lock-système	noir	456587-4
		bleu	451244-9
		crème	451424-7
	avec lock-système DCL280F / DCL281F / CL001G	bleu	459356-2
	Tube télescopique sans lock-système en matière synthétique L = 50 jusqu'à 85 cm	blanc	198560-5
	Tube télescopique en aluminium avec lock-système L = 50 > 85 cm	gris	141C86-4
	Support cables	noir	166116-2
	Support buse pour fentes	noir	456585-8
		bleu	451245-7
	Support buse pour fentes pour aspirateurs à main	bleu	459355-4
	Support cables ou accessoires	noir	195544-4
	Tuyau flexible 45 cm	crème	191496-7
		blanc	198868-7
		bleu	198545-1
		noir	198547-7
	Tuyau flexible et extensible 30 - 100 cm	noir	191E30-3
	Set pour véhicule 4 pièces	crème	191750-9
	Buse conique fine Ø 22mm > 9 mm / 380 mm de long (utilisable avec raccord Art. 195547-8 pour Ø 28 mm)	blanc	192236-6
	Housse de harnais lavable pour VC008G et VC009G en mesh pour une meilleure respirabilité		191Y14-1

Voir aussi les cyclones pour aspirateurs à main en page 257.

TUYAUX D'ASPIRATION Ø 28 MM

TUYAUX SOUPLES ET MANCHONS D'ASPIRATION

VC1310 / VC2510 / VC3210 / DVC863 / DVC864 / DVC154 / DVC157 / VC004G



Ø	Longueur	Description	Adapté pour modèle	Art. N°	Prix TTC
28	3,5	Tuyau flexible, antistatique avec raccords 22 mm N° 195547, 38 mm N° 195545-2 et manchon de connexion 24 N° 195546-0	VC1310, VC2510, VC3210L DVC863 / DVC864 DVC154 / DVC157L VC004G VC006G / VC007G	*195433-3	
		Manchon de raccordement > 22 Raccord de tuyau Ø 28 > 22/25 mm (int./ext.)	Tuyau flexible 195433-3	**195547-8	
		Manchon de raccordement 38 Raccord de tuyau Ø 28 > 38/44 mm (int./ext.)	Tuyau flexible 195433-3	**195545-2	
		Manchon de connexion pour raccorde- ment 24 (à utiliser avec Manchon 22) Raccord 22 > 24/35 mm (int./ext.)	Tuyau flexible 195433-3	**195546-0	



DVC260 / DVC261 / DVC265 / DVC660 / DVC665 / VC009G



Ø	Longueur	Description	Adapté pour modèle	Art. N°	Prix TTC
28	1,5	Tuyau flexible avec raccords 22 mm N° 195547-8 et 38 mm N° 195545-2	DVC260ZX DVC265Z VC009G	*A-34235	
		Manchon de raccordement 22 Raccord de tuyau Ø 28 > 22/25 mm (int./ext.)	Tuyau flexible A-34235	**195547-8	
		Manchon de raccordement 38 Raccord de tuyau Ø 28 > 38/44 mm (int./ext.)	Tuyau flexible A-34235	**195545-2	
		Manchon de connexion pour raccorde- ment 24 (à utiliser avec Manchon 22) Raccord 22 > 24/35 mm (int./ext.)	Tuyau flexible A-34235	*195546-0	



* Inclus dans la livraison de l'aspirateur/**inclus dans la livraison du tuyau







TUYAU D'ASPIRATION Ø 38 MM

VC1310 / VC2510 / VC3210 / DVC860 / DVC862 / DVC750 / DVC150 / VC004G

Tuyaux et accessoires aussi pour les modèles d'aspirateurs DVC863, DVC864, DVC154 et DVC157













TUYAUX FLEXIBLES ET RACCORDS TUYAUX

Ø	Longueur	Description	Adapté pour modèle	Art. N°	Prix TTC
	38	2,5	Tuyau d'aspiration avec poignée courbée et raccordement > 38 mm	VC1310, VC2510, VC3210L, DVC860, DVC862 DVC150, VC004G VC006G, VC007G	195434-1*
			Manchon pour raccordement > 22	Tuyaux 195434-1 140G04-3	195548-6
			Manchon de connection pour raccordement > 24	Tuyaux 195434-1 140G04-3	195546-0
	19	2,5	Tuyau d'aspiration très flexible pour une liberté de mouvement absolu lors de l'utilisation de petites machines avec manchon pour raccordement >22	Tuyaux avec raccords > 38 mm	192108-5

* Inclus dans la livraison de l'aspirateur

DIVERS

Description	Art. N°	Prix TTC
 Tube coudé Ø 38 mm L=550mm	192562-3	
 Tube d'aspiration droit, aluminium Ø 38 mm L=550mm	192563-1	
 Buse universelle pour sol 320 mm Ø 38 mm réversible sol dur et tapis	198533-8	
 Buse pour sol sec	195549-4	
 Buse universelle pour sol Ø 38 mm 300 mm / blanc Utilisation sur surface humide ou sèche Original avec DVC860/DVC862/DVC150	195551-7	
 Buse plate noire pour tapis durs et sol sec	199455-5	
 Buse pour fentes 320 mm de long Ø 38 mm	410306-2	
 Buse conique fine Ø 22 mm > 9 mm / 380 mm de long (uniquement avec manchon pour raccordement >22 art. 195548-6)	192236-6	
 Brosse ronde Ø 38 mm	191657-9	
 Set de nettoyage avec tuyau Ø 38 mm 2,5 m, tube courbé, tube droit, buse universelle pour surface humide ou sèche, buse étroite	195439-1	
 Support Makpac pour VC1310/VC2510/VC3210 Se fixe sur l'aspirateur	198599-8	







TUYAUX D'ASPIRATION Ø 32 MM

MODÈLES VC2010L / VC3511L / VC2000L / VC2512L / VC3012 / VC4210







Convient également aux aspirateurs 446L et 447L.



TUYAUX ET ADAPTATEURS POUR SYSTÈME PRO

	Ø	Longueur	Description	Adapté pour modèle	Art. N°	Prix TTC
	32	4,0	Tuyau d'aspiration antistatique avec Quickssystem complet avec adaptateurs pour Quickssystem	VC3012M/L VC4210M/L	P-84084	
	32		Raccord d'aspirateur rotatif (entre aspirateur et tuyau d'aspiration)	Tuyau P-84084	W30928	
	32		Adaptateur tuyau standard pour manchons avec Quickssystem	Schlauch P-84084	W107417866	
Manchons correspondants :						
	32		Manchon pour raccordement > 24 mm antistatique avec Quickssystem	VC3012M/L VC4210M/L	P-70378	
	32		Manchon pour raccordement > 38 mm antistatique avec Quickssystem	VC3012M/L VC4210M/L	W107418688	
	32		Manchon pour raccordement > 22 mm antistatique avec Quickssystem Ne convient pas pour les versions M	VC3012L VC4210L	W107418678	

TUYAUX ET ADAPTATEURS

	Ø	Longueur	Description	Adapté pour modèle	Art. N°	Prix TTC
	32	3,5	Tuyau d'aspiration avec poignée coudée	VC2512L VC2000L	P-81739	
Manchons correspondants :						
	32		Manchon pour raccordement > 24 mm avec régulateur d'air	VC2512L VC2000L	P-81745	
	32		Manchon pour raccordement > 38 mm	VC2512L VC2000L	W107418680	
	32		Manchon pour raccordement > 22 mm avec régulateur d'air	VC2512L VC2000L	W107418661	
	Ø	Longueur	Description	Adapté pour modèle	Art. N°	Prix TTC
	32	3,5	Tuyau d'aspiration incl. poignée coudée art. P-72908	VC2010L VC3511L	P-72914	
	32		Poignée coudée en PVC avec régulateur de succion	Tuyau P-72914	P-72908	
Manchons correspondants :						
	32		Manchon pour raccordement > 24 mm	VC2010L VC3511L	P-72936	









TUYAUX D'ASPIRATION Ø 36 ET 27 MM







MODÈLES 446L ET 447L

Convient également aux aspirateurs VC2010L, VC3511L, VC2512L, VC2000L, VC3012, VC4210

TUYAUX Ø 36 MM ET ADAPTATEURS

	Ø	Longueur	Description	Adapté pour modèle	Art. N°	Prix TTC
	36	4,0	Tuyau d'aspiration incl. raccord d'aspirateur P-70390 et manchon >38 art. W11597	446X 447X	W15365	
	36	4,0	Tuyau d'aspiration avec Quickssystem , incl. raccord d'aspirateur P-70390 et adaptateur pour Quickssystem W302001345		W25537	
	36	3,0	Tuyau d'aspiration avec Quickssystem antistatique incl. raccord d'aspirateur P-70390 et Adaptateur tuyau Pro W46690		P-70362	
	36		Raccord d'aspirateur rotatif	Tuyaux W15365 W25537 P-70362	P-70390	
	36		Adaptateur tuyau Pro pour Quickssystem antistatique	446X 447X	W46690	
	36		Adaptateur tuyau standard pour Quickssystem antistatique		W302001345	
Manchons correspondants : (voir aussi adaptateurs en page 247)						
	36		Manchon pour raccordement > 38 mm	446X 447X	W11597	
	36		Manchon pour raccordement > 38 mm antistatique		P-70421	
	36		Raccord rotatif pour brosses en combinaison avec Quickssystem		W29457	

TUYAU Ø 27 MM ET ADAPTATEURS

	Ø	Longueur	Description	Adapté pour modèle	Art. N°	Prix TTC
	27	3,0	Tuyau d'aspiration, incl. raccord aspirateur rotatif P-70409, raccord d'aspirateur rotatif W63509, manchon pour raccordement > 24 mm P-70415	446X 447X	P-70487	
	27		Raccord d'aspirateur rotatif antistatique	Tuyaux P-70487	P-70409	
Manchons correspondants :						
	27		Adaptateur rotatif pour P-70415	446X 447X	W63509	
	27		Manchon pour raccordement > 24 mm Antistatique (avec adaptateur rotatif W63509)	446X 447X	P-70415	
	27		Manchon de connection pour raccordement > 22		192349-3	

TUYAUX D'ASPIRATION Ø 27, 32, 36MM

MODÈLES VC2000L / VC2010L / VC3511L / VC2512L / VC3012 / VC4210 / 446L / 447L

TUBES, BROSSES ET BUSES



Description

Art. N°

Prix TTC

Poignée coudée - chromée
Ø 36 x 380 mm

P-70346



Tubes rallonges en acier inoxydable,
3 pces 350 mm

W107418350



Buse pour sol utilisation à eau /à sec
Ø 36 x 300 mm / noir

P-81789



Buse étroite Ø 36 x 300 mm

W6084



Set de nettoyage avec tubes rallonges en 3 parties,
buse étroite, poignée courbée et brosse pour sols
Art. P-70346 + W107418350 + P-81789 + W6084
Peut se ranger dans un coffret de transport Makpac.

W107418349



Tubes rallonges 2 pces - en acier inoxydable
Ø 36 x 500 mm

P-70437



Tubes rallonges 2 pces -en alu gris
Ø 36 x 500 mm

W107400032



Buse universelle
Ø 36 x 115 mm

W14295



Buse pour sol standard
Ø 36 x 300 mm

W302002331



Buse pour sol combinée sols / tapis
Ø 36 x 275 mm

P-70465



Buse pour sol professionnelle - Ø 36 x 350 mm
Pour utilisation à sec / à eau

P-72958



Brosses de rechange pour P-72958 (Paire)

W60358



Racloirs de rechange pour P-72958

W60359



Buse pour sol spéciale - réglable en hauteur
Ø 36 x 405 mm

P-72964



Racloirs de rechange pour P-72964

W6114

TUYAUX D'ASPIRATION Ø 27, 32 ET 36 MM

MODÈLES VC2000L / VC2010L / VC3511L / VC2512L / VC3012 / VC4210 / 446L / 447L

ADAPTATEURS, BUSES, BROSSES ET AUTRES

	Description	Art. N°	Prix TTC
	Adaptateur standard pour Quicksystem antistatique Ø 32 mm	W107417866	
	Adaptateur standard pour Quicksystem antistatique Ø 36 mm	W302001345	
	Adaptateur pro pour Quicksystem antistatique Ø 36 mm	W46690	
	Raccord rotatif pour brosses en combinaison avec Quicksystem	W29457	
	Raccord aspirateur, couplage en Y Un aspirateur pour 2 tuyaux d'aspiration Pour modèles 446L / 447L/M / VC3012L/M / VC4210L/M	P-81795	
	Brosse universelle Ø 36 x 230 mm	P-70471	
	Brosse pour radiateurs Ø 36 / 95 x 160 mm	W5144	
	Buse pour fentes - Ø 36 x 300 mm	W6084	
	Brosse aspiration fine - Ø 36 / 40 x 70 x 115 mm	W5146	
	Buse oblique en caoutchouc Ø 36 x 185 mm	W5067	
	Porte-tube - Ø 36 mm Pour modèles VC2010L et VC3511L	W60609	
	Boîte à outils /accessoires pour VC2512L	W107409980	
	Poignée en forme de U pour faciliter les manœuvres ou transport par escalier pour VC4210L/M	W107418356	
	Support de transport pour coffrets Makpac pour VC4210L/M	W107418357	

TUYAUX D'ASPIRATION Ø 27, 32 ET 36 MM

SETS PROFESSIONNELS

POUR MODÈLES 446L, 447L, VC2010, VC3511, VC2512, VC3012, VC4210



Set de brosses bureau & maison - 4 pcs

1x brosse universelle P-70471
1x buse universelle W14295
1x brosse pour radiateurs W5144
1x buse pour fentes W6084

Art. N° P-70502

Prix TTC



Set de brosses véhicule - 3 pcs

1x buse universelle W14295
1x brosse fine W5146
1x buse oblique W5067

Art. N° P-70518



Starter-Set Ø 36 mm - 6 pcs

1x buse pour fentes W6084
1x brosse pour sols P-70465
1x poignée coudée inox P-70346
1x support W60609
1x buse universelle W14295
1x brosse fine W5146
1 paire de tubes rallonges P-70437

Art. N° P-70312



Set Standard Ø 36 mm - 5 pcs

1x tuyau W25537 4m
1x poignée coudée inox P-70346
1x support W60609
1x brosse pour sols W302002331
1 paire de tubes rallonges P-70437

Art. N° P-70328



Set professionnel Ø 36 mm - 8 pcs

1x tuyau W25537 4m
1x buse pour fentes W6084,
1x poignée coudée inox P-70346
1x support W60609
1x buse professionnelle P-72958,
1x brosse universelle P-70471
1x buse universelle W14295
1 paire de tubes rallonges P-70437

Art. N° P-73075

RACCORDS MULTIMARQUES

Ø ext 32 mm |  | Ø ext 32 mm

Ø ext 32 mm |  | Ø ext 35 mm

Ø ext 32 mm |  | Ø ext 38 mm

Description	Art. N°	Prix TTC
Manchon pour accessoires multimarques avec Ø extérieur de 32 mm	191M77-5	
Manchon pour accessoires multimarques avec Ø extérieur de 35 mm	191M78-3	
Manchon pour accessoires multimarques avec Ø extérieur de 38 mm	191M79-1	



DIMENSIONS DÉTAILLÉES DES MANCHONS



ASPIRATEURS À ACCU - SPÉCIFIQUES

ASPIRATEUR ROBOT INDUSTRIEL DRC200



Description	Pour modèle	Art. N°	Prix TTC
Ruban de limite adhésif, rouleau 15 m	DRC200	SH00000231	
Brosses latérales 2 pcs standard	DRC200	SH00000065	
Filtre	DRC200	SH00000213	
Brosse principale standard	DRC200	SH00000313	
Couvercle brosse principale	DRC200	SH00000314	
Télécommande	DRC200	SH00000219	

ASPIRATEUR ROBOT INDUSTRIEL DRC300



Description	Pour modèle	Art. N°	Prix TTC
Protection mousse	DRC300	191X35-7	
Ruban de limite magnétique, rouleau 5m	DRC300	191P18-9	
Brosses latérales 2 pcs standard	DRC300	191P28-6	
Brosses latérales 2 pcs souple	DRC300	191P26-0	
Filtre HEPA	DRC300	191P31-7	
Brosse principale standard	DRC300	191P22-8	
Brosse principale souple	DRC300	191P20-2	
Couvercle brosse principale	DRC300	191P24-4	
Télécommande	DRC300	620H54-5	

ASPIRATEURS À ACCU - ACCESSOIRES SPÉCIFIQUES

ASPIRATEUR À ACCU DCL500 / DCL501



Description	Couleur	Art. N°	Prix TTC
Tuyau complet avec poignée et interrupteur	gris	SH00000034	
Tube d'aspiration réglable de 50 à 85 cm	gris	198560-5	
Buse pour sol 250 mm	gris	SH00000058	
Buse pour fentes	gris	SH00000042	
Fixation pour tuyau	gris	SH00000041	

ASPIRATEUR ET SOUFFLEUR DVC350 18V



Description	Art. N°	Prix TTC
Sac à poussière tissu (standard)	122918-6	
Tuyau Ø 28 L = 2.5 m Y compris les raccords 38 + 22	140456-6	
Embout caoutchouc L = 22 cm (standard)	132025-7	
Bandoulière	166094-6	

ASPIRATEURS À ACCU - ACCESSOIRES SPÉCIFIQUES

ASPIRATEUR ET SOUFFLEUR DVC750 18V



Description	Art. N°	Prix TTC
Tuyau télescopique Ø 32 mm L = 1->2.5 m Raccord Ø 38 mm	140G04-3	
Buse plate Ø 38 mm	458891-7	
Buse pour fentes 185 mm Ø 38 mm	458919-1	
Buse brosse Ø 38 mm	191657-9	
Bandoulière	199486-4	
Filtre HEPA	162518-0	
Set Pré-filtre et filtre mousse (pour usage à sec - se met par-dessus le filtre HEPA)	199827-4	
Pré-filtre	162635-6	
Filtre mousse	422449-8	
Filtre à eau Pour de la poussière mouillée ou de l'eau	191M39-3	

ASPIRATEUR ET SOUFFLEUR POUR VOITURE CL121D ET DCL184



Description	Art. N°	Prix TTC
Tuyau L = 0.9 m	140H92-6	
Buse de soufflage complète avec tuyau	140J64-3	
Buse pour fentes en gomme 300 mm grise	422437-5	
Bandoulière	199486-4	
Sacoche de transport	199900-0	

ASPIRATEURS À ACCU - ACCESSOIRES SPÉCIFIQUES

ASPIRATEUR 2X18V DVC560



Beschreibung	Bestell-Nr.	Preis inkl. MwSt.
Tuyau souple extensible Ø 28 mm, longueur 70 cm	140537-0	
Tube aspiration pour aspirer en hauteur	127522-6	
Sac à poussière en non-tissé - 10 pièces	191D63-2	
Filtre HEPA	191E39-5	
Brosse complète	191D69-0	

Buses, brosses et autres accessoires pour cet aspirateur voir page 240



FILTRES ET SACS

MODÈLES VC2010L, VC3511L, VC2512L, VC2000L, VC3012L, 446L, 447L, VC4210



Pour modèle	Description	Art. N°	Prix TTC
446L VC2000L VC2010L / VC2512L VC3012L / VC3511L	Élément filtrant en PET	P-70219	
447L		P-70225	
VC4210L/M	Élément filtrant en Téflon	W107418351	
VC4210L/M	Filtre à air en mousse pour moteur (origine)	W107415096	
VC4210L/M	Filtre à air en téflon pour moteur (option)	W107418352	
VC4210L/M		W107418353	
VC2000L VC2010L / VC2512L	Sac à poussière en non-tissé 5 pces	P-72899	
VC3511L		P-78293	
446L / VC3012L		P-84078	
446L	Sac filtre papier 5 pces	P-70194	
447L		P-70203	
VC4210L/M	Sac filtre réutilisable «LongLife»	W107418354	
446L VC2000L VC2010L / VC2512L VC3012L / VC3511L	Sac d'élimination 5 pces	P-70297	
VC4210L/M		W107418355	
447LX		P-70306	

UTILISATION IDÉALE DES SACS À POUSSIÈRE

Exemples:		Sciure de bois Poussière bois Poussière	Poussière fine Béton, plâtre, brique Fermacell	Poussière collante Suie Laque de carrosserie
VC2512L VC3012L VC3210L	Sac filtre tissu	✗	✓	✓
	Sac d'élimination	✓	✗	✗
VC4210	Sac filtre tissu	✗	✗	✓
	Sac d'élimination	✓	✓	✗

ATTENTION :

Pour que ces technologies fonctionnent correctement, il est impératif de suivre les instructions du tableau.

FILTRES ET SACS POUR VC1310L / VC2510L / VC3210L

Nettoyage du filtre (VC1310L, VC2510L, VC3210L)

Obtenu par un système de filtration à 3 niveaux : filtre fin + filtre mousse + préfiltre

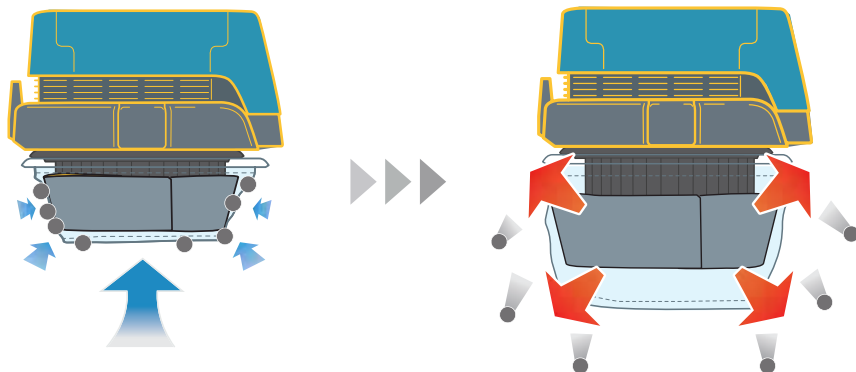

Lors de la mise en marche de l'aspirateur le pré-filtre se compresse autour du filtre en mousse et le filtre fin.

Dès l'arrêt de l'aspirateur, le filtre en mousse reprend sa forme originale. Les poussières accumulées tombent dans le conteneur, le préfiltre est à nouveau propre, prêt pour la prochaine utilisation.



Puissance d'aspiration toujours élevée

Nettoyage facile du filtre en secouant simplement le pré-filtre

Nettoyage silencieux, car l'amortisseur et le préfiltre ne font pas de bruit

Aspiration à sec

- Filtre fin
- Filtre en mousse
- Préfiltre

Variante:
facilite la vidange du bac

- Sac d'élimination

Aspiration à sec SPECIAL
Pour plâtre, poussière de pierre

- Filtre fin
- Filtre en mousse
- Préfiltre
- Sac filtre en tissu

Aspiration de liquide SPECIAL

- Filtre fin
- Filtre en mousse
- Filtre à eau

Pour modèle	Description	Art. N°	Prix TTC
VC1310L	Filtre fin	195438-3	
VC2510L / VC3210L	Filtre fin	195441-4	
VC1310L / VC2510L / VC3210L	Filtre en mousse	195552-5	
VC1310L	Préfiltre	195553-3	
VC2510L		195554-1	
VC3210L		195612-3	
VC1310L	Filtre à eau	195555-9	
VC2510L		195556-7	
VC3210L		195611-5	
VC1310L / VC2510L	Sac à poussière en non-tissé 5 pces	195557-5	
VC3210L		195558-3	
VC1310L	Sac d'élimination 10 pces	195432-5	
VC2510L / VC3210L		195440-6	



FILTRES ET SACS POUR ASPIRATEURS À ACCUS

	Pour modèle	Description	Art. N°	Prix TTC
	DVC260 / DVC261 DVC265 VC008G / VC009G	Sac-filtre tissu	197899-3	
	DVC660 / DVC665		191C30-1	
	DVC260 / DVC261 DVC265 VC008G / VC009G	Filtre à air HEPA pour moteur	127725-2 191Y27-2	
	DVC660 / DVC665		191D12-9	
	DVC260 / DVC261 DVC265 VC008G / VC009G	Sac à poussière non-tissé 10 pces	197903-8	
	DVC660 / DVC665		191C26-2	
	DVC860 / DVC862 DVC863 / DVC864 DVC150 / DVC154 DVC157	Filtre fin HEPA Seulement pour usage à sec	197166-6	
	VC004G / VC005G / VC003G		191V70-3	
	DVC860 / DVC862 DVC863 / DVC864 DVC150 / DVC154 DVC157	Filtre en mousse	195552-5	
	VC004G / VC005G / VC003G		191V68-0	
	DVC860 / DVC862 DVC150 / DVC154 DVC155	Filtre en tissu	140248-3	
	VC003G / VC004G		144625-1	
	VC005G		191V71-1	
	DVC860 / DVC862 DVC863 / DVC864 DVC150 / DVC154 DVC157	Préfiltre	195553-3	
	VC004G / VC005G		191V69-8	
	DVC860 / DVC155L	Filtre à eau	195555-9	
	VC003G		191V67-2	
	DVC860 / DVC862 DVC863 / DVC864 DVC150 / DVC154 DVC155 / DVC157 VC003G / VC004G VC005G	Sac à poussière en tissu 5 pces	195557-5	
		Sac d'élimination plastique 10 pces	195432-5	

CYCLONES POUR ASPIRATEURS À MAINS

La force centrifuge **sépare les poussières fines**, ce qui permet de vider le sac à poussière principal 80% moins fréquemment.



Description	Modèle	Art. N°	Prix TTC
Cyclone / Volume 400 ml pour tuyau avec lock-système en noir, poids 0.36 kg	DCL280F/DCL281F DCL282F DVC261ZX11 / DVC660Z CL001G	191D73-9	
Cyclone / Volume 400 ml pour tuyau sans lock-système en noir, poids 0.35 kg	Autres modèles (avec tuyau sans lock-système)	191D75-5	

Pour garder la même longueur de l'aspirateur avec le cyclone, on peut utiliser un tube d'aspiration plus court :



Description	Modèle	Art. N°	Prix TTC
Tube d'aspiration 34 cm pour cyclone avec lock-système en noir	DCL280F/DCL281F DCL282F DVC261ZX11 / DVC660Z	191D77-1	
Tube d'aspiration 32 cm pour cyclone sans lock-système en noir	Autres modèles (avec tuyau sans lock-système)	191D80-2	



80% de la poussière finit dans le réservoir du cyclone. Le réservoir principal doit être vidé beaucoup moins souvent !

FILTRES ET CYCLONE POUR ASPIRATEUR À MAIN AVEC SYSTÈME CYCLONE CLOO3G

Schéma du filtre



Description	Art. N°	Prix TTC
Feuille mousse 62	422909-0	
Filtre moteur en tissu haute performance	1910C7-9	
Filtre moteur HEPA en tissu haute performance	1910C9-5	
Pré-filtre	413H29-9	
Filtre mousse	422908-2	
Support filtre	413H21-5	
Cyclone complet	1910D4-2	

ASPIRATEURS À MAINS

FILTRES ET SACS À POUSSIÈRE- SCHÉMA



FILTRES CAPSULES Modèles : DCL140, DCL281F, DCL280F, DCL180F, DCL180, DCL181F, CL111D, CL106FD, CL070D, CL001G

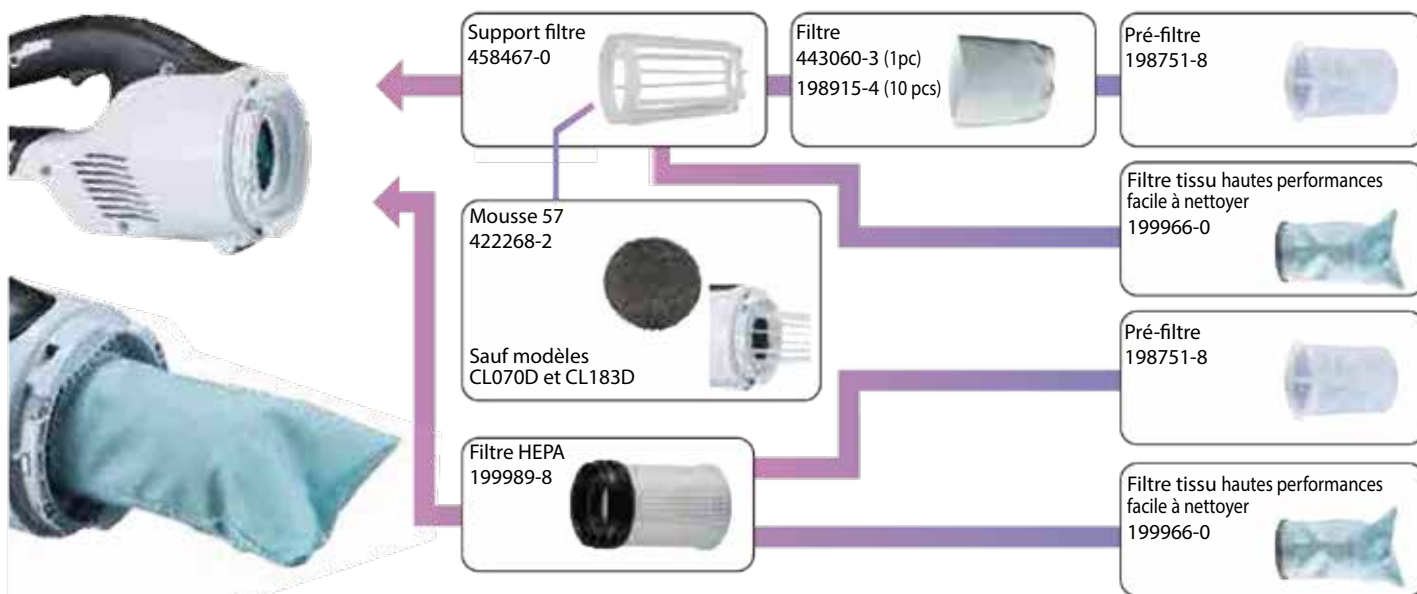



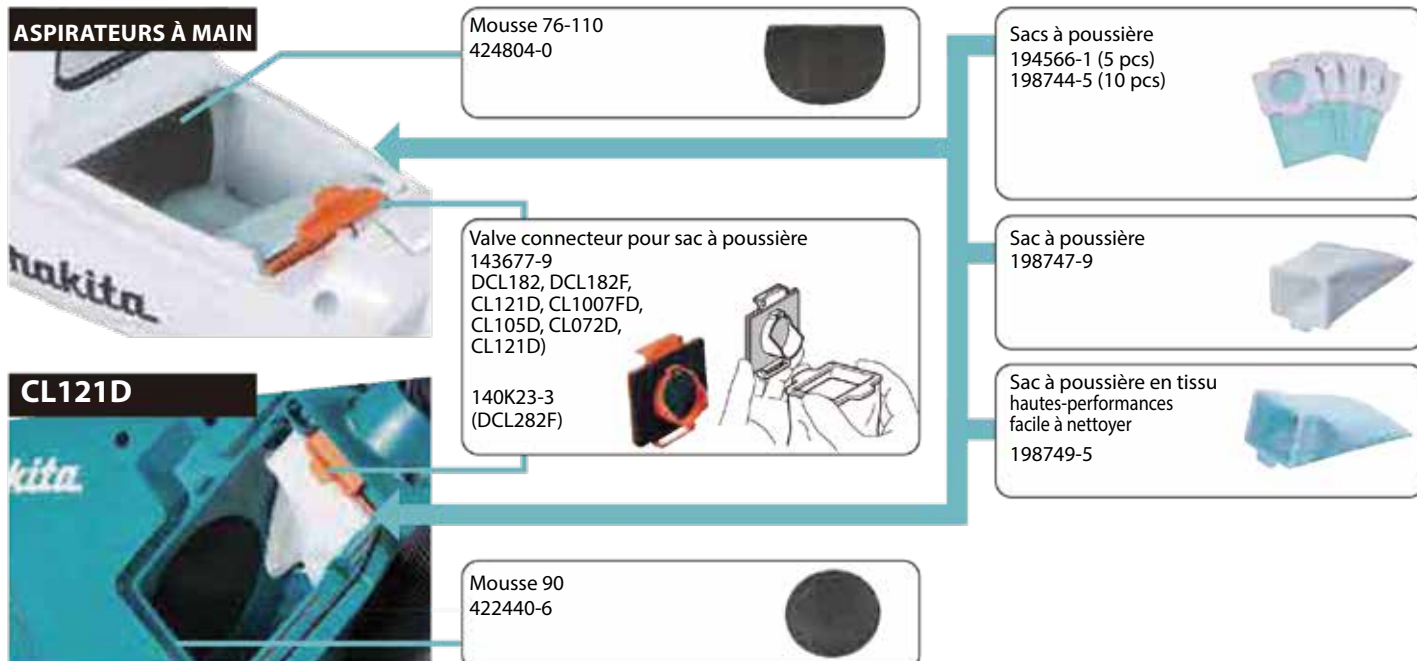

SACS À POUSSIÈRE Modèles : DCL282F, DCL182, DCL182F, DCL184, CL121D, CL107FD, CL104D, CL072D, CL121D



ASPIRATEURS À MAIN

FILTRES , SACS À POUSSIÈRE ET DIVERS POUR ASPIRATEURS À MAIN



	Description	Modèle	Art. N°	Prix TTC
	Support filtre		458467-0	
	Mousse 57		422268-2	
	Filtre non-tissé 1 pce		443060-3	
	Filtre non-tissé 10 pcs	DCL140 / DCL180 CL100D / CL106D CL111D	198915-4	
	Préfiltre 1 pce	DCL280F / DCL281F CL001G	198751-8	
	Filtre HEPA		199989-8	
	Filtre à tissu haute performance 1 pce - Facile à vider Remplace le préfiltre et le filtre en non-tissé		199966-0	
	Valve connecteur pour sac à poussière		143677-9	
	Sacs à poussières 5 pces		198745-3	
	Sacs à poussières 10 pces	4013D CL102D / CL107D DCL142 / DCL182 DCL184 CL114FD / CL121D	198744-5	
	Sac à poussière en non-tissé 1 pce		198747-9	
	Filtre tissu haute performance 1 pce - Facile à vider		198749-5	
	Mousse 76-110		424804-0	
	Mousse 90		422440-6	
	Support mural	Tous les aspirateurs à main LXT et XGT	199971-7	
	Sacoche de transport pour aspirateurs à main Dimensions (600x210x190 mm)	Tous les aspirateurs à main LXT et XGT	199901-8	

SYSTÈME AWS



Démarrage automatique sans fil

UNITÉ AWS BLUETOOTH® POUR ASPIRATEURS ET MACHINES AVEC SYSTÈME AWS

Est utilisée dans toutes les machines avec le système AWS pour connecter l'aspirateur avec les machines avec le Bluetooth®



Description	Adapté pour modèles	Art. N°	Prix TTC
Unité AWS avec fonction Bluetooth. Relie l'aspirateur à la machine et permet ainsi le démarrage automatique de l'aspiration sans câble.	Toutes les machines avec la technologie AWS	198900-7	

ADAPTATEUR AWS POUR ASPIRATEURS ELECTRIQUES

Démarrage automatique sans fil, aussi pour aspirateurs électriques !



Description	Adapté pour modèles	Art. N°	Prix TTC
Adaptateur AWS WUT02U pour aspirateurs électriques. Inclus unité AWS avec fonction Bluetooth. Relie l'aspirateur à la machine et permet ainsi le démarrage automatique de l'aspiration sans câble entre la machine et l'aspirateur L'adaptateur peut prioriser 3 machines différentes à la fois pour les connecter à l'aspirateur.	Tous les aspirateurs électriques	199803-8	



TRONÇONNEUSES

CHAÎNES ET GUIDES POUR TRONÇONNEUSES

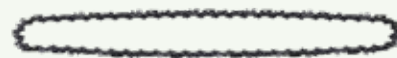

Convient pour modèles MAKITA suivants	Guides étoiles					Chaîne					
	Long. de coupe (cm)	Jauge (mm)	Pas de chaîne (")	Art. N°	Prix TTC	Gouge	Nbre de mail-lons	Type Orégon	Type Makita	Art. N°	Prix TTC
BUC122 / DUC122 / UC120D	11.5	1,3 / 050"	1/4	158476-6		HM	42	25AP	466	191G95-7	
EY400MP / PS-CS DUC254 / DUC256 / UC002G	25	1,1 / 043"	3/8	191G14-3		HM	40	90PX	291	191H00-0	
DUC302 / DUC306 / DUC307 EY403MP / UC003G UA004G / DUA301 UC3010A / UC3020A UC3041A PS-32C / ES-31A / ES-33A EA3200S	30	1,1 / 045"	3/8	191G15-1		HM	46	90PX	291	191H01-8	
UC004G EA3200S / PS-32C DUC353 / DUC355 UC3520A / UC3541A	35	1,1 / 043"	3/8	191G16-9		HM	52	90PX	291	191H02-6	
EY401MP / PS-CS1 ME-246.4	25	1,3 / 050"	3/8	191G11-9		HM	39	91VXL	039	196142-7	
5012B	30	1,3 / 050"	3/8	164533-0		HM	45	91VG	466	196519-6	
DCS230T BUC250 / DUC252 / UC250D PS-221TH / PS-222TH PS-311TH	25	1,3 / 050"	3/8	191G22-4		HM	40	91PX	492	191H08-4	
EA3110T / PS-311TH	30	1,3 / 050"	3/8	MR00288412		HM	45	91PX	492	191H09-2	
DCS3410TH / PS-3410TH PS-350C / PS-350SC DES300 / UC3000A	30	1,3 / 050"	3/8	165200-0		HM	46	91PX	492	191H10-7	
DCS34 / DCS341 DCS3501 / DCS4610 EA3500F / EA3600F PS-350C / PS-352 UC3500 / UC3501A UC3503 / UC3530A UC3551A / DES350	35	1,3 / 050"	3/8	191G24-0		HM	52	91PX	492	191H11-5	
5014NB	35	1,3 / 050"	3/8	168147-7		HM	54	91PX	492	791141-0	
5016B	40	1,3 / 050"	3/8	341650-5		HM	59	91PX	492	196521-9	
UC4001 / UC4003A UC4000 / UC4030A UC4051A	40	1,3 / 050"	3/8	191G25-8		HM	56	91PX	492	191H12-3	
UC011G / UC015G	35	1,1 / 043"	0.325	191T87-4		HM	59	80TXL	-	191T91-3	
UC012G / UC016G	40	1,1 / 043"	0.325	191T88-2		HM	64	80TXL	-	191T92-1	
EA3500 / EA3600F EA4300 / EA4301F DCS411 / DCS4301 / DES380 PS-420C / PS420SC PS-410 / PS-411	38	1,3 / 050"	0.325"	161420-4		HM	64	95VP	484	191H23-8	

TRONÇONNEUSES

POUR TRONÇONNEUSES CARVING



MAKITA Modèles	Guide carving					Chaîne					
	Long. de coupe (cm)	Jauge (mm)	Pas de chaîne (")	Art. N°	Prix TTC	Gouge	Nbre de maillons	Type Orégon	Type Makita	Art. N°	Prix TTC
DCS230T DUC254C / DUC353 PS-222THC UC006G	25	1,3 / 050"	1/4	168407-7		HM	60	25AP	466	191G96-5	43,00



Description	Pour modèles	Pas de chaîne (")	Art. N°	Prix TTC
Pignon Carving	DCS230T / DUC254 DUC353 / PS-222THC	1/4	198259-2	
Pignon Carving	BUC250 / DUC252	1/4	221528-7	
Pignon Carving	UC006G	1/4	191V92-3	

CHAÎNES RESCUECUT POUR LES OPÉRATIONS DE SAUVETAGE

La chaîne RescueCut Makita peut découper des matériaux qui ne sont pas accessibles aux chaînes de tronçonneuses conventionnelles. Ces chaînes ne sont pas destinées à la coupe normale du bois.

Les chaînes RescueCut Makita découpent ce que les autres chaînes ne peuvent pas découper :

- Les poutres en bois et planches de coffrage avec clous
- Le carton bitumé ou goudronné sablé
- Les tôles ondulées en acier galvanisé, en aluminium, ou à double paroi (avec matériau d'isolation)
- Les tôles de carrosseries des wagons chemin de fer
- Les tôles en acier, aluminium, cuivre et alliages légers jusqu'à 1.5 mm
- Les vitres de sécurité sandwich (trains, avions, etc)
- Les matériaux légers tels que Poroton, Ytong, etc



Les chaînes de tronçonneuses RescueCut Makita assurent le respect de la profondeur de coupe souhaitée et sont tout simplement indispensables pour les ouvertures d'accès et d'échappement et pour toutes sortes d'opérations de sauvetage. L'outil indispensable lors d'interventions délicates. De plus le nettoyage est rapide et facile.

La chaîne de tronçonneuse RescueCut Makita atteint sa durabilité extrême grâce aux plaques de coupe en carbure de tungstène à haute rigidité, brasées sur une large surface, ce qui garantit une excellente résistance de la chaîne RescueCut Makita.



Description	Longueur	Pour modèle	Art. N°	Prix TTC
Lame RescueCut Jauge 1.5 mm	38 cm	PS-5105C-38	415038751	
	45 cm	PS-5105C-45	415045751	
Chaîne RescueCut Pas de chaîne 3/8" Nb de maillons: 56/64	38 cm	PS-5105C-38	B-70493	
	43-45 cm	PS-6400R-43 PS-5105C-45	B-70502	
Limiteur de profondeur RescueCut			957250100	
Pignon RescueCut 3/8" 7 dents		PS-5105C	026224010	

Plus d'articles pour les missions de sauvetage : Disques diamants RescueCut en page 202. Lames de scie sabre en page 113.

TRONÇONNEUSES

ACCESSOIRES DIVERS

LIMES

Type de chaîne	Lime ronde sans poignée				Lime ronde avec porte-lime et poignée inclus		
	Ø mm	Quantité par/emb.	Art. N°	Prix TTC	Ø mm	Art. N°	Prix TTC
25AP, 91PX, 91VLX, 466, 492, 196, 80TXL	4.0	1 3	744003-1 958500617		4.0	195089-2	
90PX, 291	4.5	1	953003100		4.5	195923-6	
20BP, 21BP, 21LP, 95VP, 082, 086, 686, 484	4.8	3	958500619		4.8	953030030	
72V, 73DP, 73LP, 496, 093, 099	5.5	3	958500620		5.5	953009000	



Description	Art. N°	Prix TTC
Petite lime ronde pratique 3/8" / Ø 4 mm	744003-1	
Lime plate 90 x 15 x 3 mm	953003060	
Poignée pour lime	953004010	
Gabarit d'affûtage 1/4" 3/8" 0,325"	953100090	
Affûteuse "Super Rapid" Pour un affûtage rapide, précis et efficace sans démontage de chaîne.	953030040	
Affûteuse "MAXX" Electrique, 180W 2'950 t/min	341013018	
Disque d'affûtage Ø 145/22 mm / 3 mm pour affûteuse "MAXX"	965210026	
Disque d'affûtage Ø 145/22 mm / 4.5 mm pour affûteuse "MAXX"	965210027	
Disque d'affûtage Ø 145/22 mm / 6 mm pour affûteuse "MAXX"	965210028	
Etau pour l'affûtage	D-67480	
Set d'affûtage avec poignée, gabarit d'affûtage, lime plate et lime ronde Ø 4.0	D-72154	
Set d'affûtage avec poignée, gabarit d'affûtage, lime plate et lime ronde Ø 4.5	D-72160	
Griffe pour modèle DUC254 complet avec vis	199067-4	
Griffe pour modèles DUC252 / DUC302 complet avec vis	197820-2	

TRONÇONNEUSES

PROTÈGE-LAMES



Pour lames	Art. N°	Prix TTC
20 cm	416311-7	
25 cm	452093-7	
35 cm	419288-5	
45 cm	419560-5	
60 cm	952020660	

DIVERS POUR LE TRANSPORT



Description	Art. N°	Prix TTC
Sac de transport pour tronçonneuse à accus Sac robuste en polyester avec 2 poignées et une bandoulière ajustable. Avec une protection en plastique amovible, facile à nettoyer. Compartiments pour accus et chargeur.	195448-0	



Sac de transport Sac robuste en polyester avec 2 poignées et une bandoulière ajustable. Un bac en plastique amovible, facile à nettoyer, protège le fond du sac. Pour tronçonneuse à essence avec guide-chaîne de max. 45 cm. (pas pour DCS6401-45)	66-753	
---	--------	--



Coffret métallique MAKITA Bleu - 580 x 275 x 225 mm	823333-4	
---	----------	--



Multibox universelle en plastique - 680 x 340 x 240 mm	988959394	
--	-----------	--

HARNAIS POUR ÉLAGUEUSES SUR PERCHE UA004G ET DUA301Z



Description	Art. N°	Prix TTC
Harnais	191K37-5	

CLÉS COMBINÉES



Description	Art. N°	Prix TTC
Clé combinée SW13/16	782023-7	
Clé combinée SW 13/19	782033-4	
Clé combinée SW 13	941713001	
Tournevis coudé T27	782025-3	

TRONÇONNEUSES

AUTRES ACCESSOIRES

HUILE POUR CHÂÎNES

Huile de qualité avec une haute adhérence et un excellent pouvoir lubrifiant. Avec super adhérent complémentaire - bonne protection anti-usure - bon comportement thermique - bonne fluidité à froid - bonne protection anti-corrosion - utilisable universellement en été et en hiver



Description	Art. N°	Prix TTC
Huile pour chaîne 100 ml	182229-1	
Huile pour chaîne 1 Litre	988002256	
Huile pour chaîne 5 Litres	988002258	

HUILE POUR CHÂÎNES BIOTOP

Huile de chaîne végétale, rapidement biodégradable. Makita BIOTOP répond aux exigences strictes du **Label Qualité Environnementale RAL UZ 48** pour la protection de l'environnement, grâce aux propriétés lubrifiantes et de résistance au vieillissement de l'huile végétale.



Description	Art. N°	Prix TTC
BIOTOP Huile pour chaîne 1 Litre	980008210	
BIOTOP Huile pour chaîne 5 Litres	980008211	

DIVERS



Description	Art. N°	Prix TTC
Bidon combiné Pour tronçonneuse avec bec verseur. Quantité essence : 5 Litre Quantité huile pour chaîne : 2.5 Litres	949000036	
MultiOil 300 ml Produit de haute qualité , utilisable en tant que: lubrifiant, protection anticorrosion, huile antigrippante, hydrofuge et nettoyante.	980008301	

HUILES POUR MOTEURS / NETTOYANTS

HUILE HAUTE PERFORMANCE POUR MOTEURS 4 TEMPS

Pour tous les moteurs 4 temps
(Débroussailleuses, souffleurs, pompes, pulvérisateurs, tondeuses, tracteurs, etc)



Description	Contenu	Art. N°	Prix TTC
Huile pour moteur 4 temps SAE HD 10W-40 1 dose pour les modèles contenant 24,5 cm ³	80 ml	197009-2	
Huile pour moteur 4 temps SAE HD 10W-40 1 dose pour les modèles contenant 33,5 cm ³	100 ml	197010-7	
Huile pour moteur 4 temps SAE HD 10W-40 Pour modèles EB7650TH / EB7660TH EK7651H / EK7650TH	220 ml	195532-1	
Huile pour moteur 4 temps SAE 30 HD	600 ml	980008120	
Huile pour moteur 4 temps SAE 5W-30	1 L	980008121	

HUILE HAUTE PERFORMANCE POUR MOTEURS 2 TEMPS

Pour tous les moteurs 2 temps (débroussailleuses, tronçonneuses)
Automélangeante - anti-corrosive - grande qualité lubrifiante - moins d'émissions de fumée.

Mélange: **50 : 1** (100 ml sont suffisants pour 5 Litres d'essence sans plomb)



Description	Contenu	Art. N°	Prix TTC
Huile pour moteur 2 temps	100 ml	980008106	
Huile pour moteur 2 temps	1 L	980008107	
Huile pour moteur 2 temps avec bouteille doseuse 1 Litre	1 L	980008112	
Huile pour moteur 2 temps 5 Litres	5 L	980008118	

PRODUIT NETTOYANT POUR MOTEURS

Nettoyant bon pour l'environnement et biodégradable.
Doux avec les matériaux à nettoyer, n'abime pas le plastique ou les peintures.
Enlève la résine, le gras et l'huile des moteurs, des habits, chaussures et gants.



Description	Contenu	Art. N°	Prix TTC
Nettoyant moteur	0,5 L	980008125	
Nettoyant moteur	1 L	980008126	

TARIÈRES

MÈCHES DE TARIÈRE POUR DDG460 + DGO01G

Ces mèches sont conçues spécialement pour tarières à accus Makita et sont plus légères que les mèches conventionnelles. La mèche de Ø 150 mm pèse seulement 3.6 kg. De plus les lames doubles de ces mèches de tarière permettent de percer rapidement des terrains divers. Le couteau plat est idéal pour le sol avec des racines et le couteau tranchant pour le terrain sablonneux.



Description	Art. N°	Prix TTC
Mèche de tarière Ø 60 x 800 mm	E-13627	
Couteaux de rechange Ø 60 mm	E-13655	
Mèche de tarière Ø 80 x 800 mm	E-13633	
Couteaux de rechange Ø 80 mm	E-13661	
Mèche de tarière Ø 100 x 800 mm	E-07294	
Couteaux de rechange Ø 100 mm	E-07630	
Mèche de tarière Ø 150 x 800 mm	E-07303	
Couteaux de rechange Ø 150 mm	E-07646	
Mèche de tarière Ø 200 x 800 mm	E-07319	
Couteaux de rechange Ø 200 mm	E-07652	
Rallonge 540 mm avec goupille	E-07325	
Goupille de rechange	E-07331	
Adaptateur pour modèle DDG460	327687-6	
Adaptateur pour mèches de tarière Stihl	327684-2	
Adaptateur pour modèles BBA520, PD-520, PD-491	327685-0	

POIGNÉES POUR MODÈLES DDA460, DA001G



Description	Art. N°	Prix TTC
Set poignées (Avant forme D et latérale forme L)	191P11-3	



TARIÈRES

MÈCHES DE TARIÈRE POUR BOULONNEUSES À CHOC



Mèches de tarière pour **boulonneuses à chocs avec porte-outils 3/4" pour le forage** efficace, économique et rapide de trous dans la terre pour poteaux, clôtures, supports pour jeunes plantes, échantillons de sol, etc. Nécessite toujours le set de douilles 3/4" B-54380 ci-dessous.

Diamètre (mm)	Art. N°	Prix TTC
20	B-54346	
25	B-54352	
30	B-54368	
35	B-54374	

ACCESSOIRES TARIÈRE



Description	Art. N°	Prix TTC
Set de douille 3/4" et O-Rings	B-54380	
Goupille pour set de douille B-54380	B-54396	
O-Ring pour set de douille B-54380	B-54405	



TAILLE-HAIES



Modèles	Longueur cm	Lame complète	Prix TTC	Protège-lame	Prix TTC	Récupérateur	Prix TTC
B/DUM168	20	195272-1		458342-0		195279-7	
UH200D	20	195272-1		458342-0		195279-7***	
UH201D	20	198408-1		458342-0		198401-5****	
DUM111	20	191N24-2		458342-0		198401-5****	
DUN461W/UN460WD	46	191P00-8		413720-1		191T43-4	
DUN500W	50	191C14-9		458413-3			
DUH506Z	50	1910H8-2		458413-3			
B/DUH523	52	195769-0		450489-6		195050-9	
B/DUH550/DUH551	55	196687-5		450489-6		194681-1	
DUH601	60	199099-1		450490-1		199151-5	
DUH602	60	199599-1		450490-1		199151-5	
DUH754S	75	191D39-9		450490-1		191D34-9	
EH6000W/HT-2360D	60	725170-1		450490-1			
DUN600L	60	191C13-1		458414-1			
B/DUH650/DUH651	65	196688-3		450490-1			
DUH751	75	199100-2		450490-1		199151-5	
EH7500W/HT-2375D	75	725171-9		452326-0			
UH004G	60	191R53-9		412911-1		191R51-3	
UH005G	75	191R54-7		412912-9		191R52-1	
UH006G	60	191R55-5		412911-1		191R51-3	
UH007G	75	191R56-3		412912-9		191R52-1	
UH014G	75	191Y05-2		450490-1		191D34-9	
UH4570	45	194660-9		450489-6		194681-1	
UH5261	52	140827-7		450489-6		195050-9	
UH5570	55	194663-3		450489-6		194681-1	
UH6580	65	196688-3		450490-1		194681-1	
UH7580	75	194675-6		450490-1		194681-1	

Le fourreau de protection protège les lames pendant la saison de taille et permet un hivernage optimal par bain d'huile!

Avec indication de la limite d'huile.



*** Avec boulons 2x M4
**** Clipable sans outils

TAILLE-HAIES

PROTECTION

La protection en métal protège la pointe de lame des coups involontaires pendant le travail.

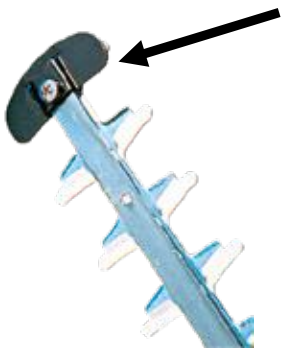

Description	Modèle	Art. N°	Prix TTC
Protection en métal	BUH650 UH4570 UH5570 UH7580	345205-8	
	UH6580	223233171	

PORTE-CABLES



Description	Art. N°	Prix TTC
Brassard pour cables	194679-8	
Attache-ceinture pour cables	194677-2	
Crochets machine pour cables	158024-1	

GRAISSE















Description	Art. N°	Prix TTC
Graisse 80ml pour taille-haies	199450-5	



SÉCATEURS À ACCU



Description	Adapté pour modèle	Art. N°	Prix TTC
 Couteau supérieur standard (original DUP361)		197366-8	
 Couteau inférieur standard (original DUP361)		197367-6	
 Couteau supérieur pour branches épaisses jusqu'à Ø 33 mm, nouvelle géométrie de coupe (original DUP362)		199168-8	
 Couteau inférieur pour branches épaisses jusqu'à Ø 33 mm (original DUP362)		199169-6	
 Couteau supérieur pour branches souples jusqu'à Ø 25 mm, nouvelle géométrie de coupe	DUP361 DUP362	199314-3	
 Couteau inférieur pour branches souples jusqu'à Ø 25 mm		199171-9	
 Set de couteaux complets pour branches souples jusqu'à Ø 25 mm avec amboss		199311-9	
 Etui porte-sécateur (holster)		161379-5	
Sac à dos pour accus		161377-9	
Câble de raccordement		661445-3	
 Lime diamant	DUP361/DUP362 4604DW	794530-8	
 Lame de rechange supérieure		A-86670	
 Lame de rechange inférieure		A-86664	
 Brassard porte-cable	4604DW	194679-8	
Ceinture porte-accu		166055-6	
 Câble de raccordement Sécateur - Accu 4600		661979-6	



COUPE-HERBE ET TAILLE-HAIES À ACCU

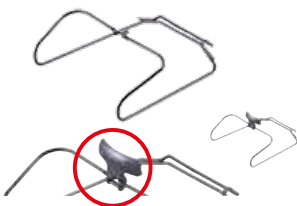

Description	Largeur cm	Adapté pour modèles	Prix TTC	Preis inkl. MwSt.
Rallonge de poignée avec roulettes		UM164D / DUM168D UM600D / DUM604 DUM111	198516-8	
Lame coupe-herbe	16	UM600D / UM164D / DUM604 / DUM168 Option : Taille-haie UH200D / UH201D	195267-4	
Protège-lame largeur	11	DUM111	191N23-4	
Collecteur d'herbe avec réglage de la hauteur sur 3 niveaux (15mm, 20mm et 25mm)	16	UM600D / DUM604 Option : Taille-haie UH201D	457426-1	
Etrier de guidage (Réglage en hauteur non compris)	11	DUM111	191N25-0	
Etrier de guidage (Réglage en hauteur non compris)	16	UM164D Option : Taille-haie UH200D (avec 195267-4)	325896-1	
Réglage en hauteur		DUM168	326146-7	
Set lames complet taille-haie 20 cm		UH200D Option : Coupe-herbe DUM168	195272-1	
		UH201D Option : Coupe-herbes UM600D / DUM604	198408-1	
		DUM111	191N24-2	
Protège-lame 1 pc		Couteaux taille-haie 20 cm	458342-0	
Protège-lames 2 pcs			195274-7	
Récupérateur de coupes		UH200D Option : Coupe-herbe DUM168	195279-7	
		UH201D / DUM111 Option : Coupe-herbe UM600D / DUM604	198401-5	



DÉBROUSSAILLEUSES

TÊTES À FIL



Description	Filetage	Ø Tête (mm)	Ø Fil (mm)	Longueur fil	Art. N°	Prix TTC
Tête à 2 fils Tap & Go "Easy" La tête ne doit pas être démontée pour remettre du fil. Changement de fil très rapide !	M8 x 1.25 LH	102	2.0	4.0	191D91-7	
	M8 x 1.25 RH	102	2.0	4.0	191D92-5	
	M10 x 1.25 LH	102	2.0	4.0	191D89-4	
	M10 x 1.25 LH	102	2.4	3.0	191D90-9	
	M10 x 1.25 LH	130	2.4	4.0	191D93-3	
	M10 x 1.25 LH	130	2,7	4.0	1911Y2-9	
Tête à 2-fils ULTRA AUTO automatique avec boulons	M8 x 1.25 LH M10 x 1.25 LH	106	2.4	3.0	B-02945	
Tête à 1 fil Tap & Go semi-automatique	M8 x 1.25 RH	75	1.65	8.0	198854-8	
Tête à 2 fils Tap & Go semi-automatique	M8 x 1.25 RH	85	2.4	3.0	A-89137	
	M8 x 1.25 LH	95	2.0	3.0	198385-7	
	M10 x 1.25 LH	110	2.0	3.0	197296-3	
	M10 x 1.25 LH	95	2.4	3.0	197804-0	
	M10 x 1.25LH M12 x 1.5LH	110	3.0	2.0	384224503	

FILETAGES DES MACHINES

Machines	Filetage
UR100D (1-Faden)	M8 x 1.25 RH
DUR184, DUR189, DUR364, ER2550, ER2600, ER2650, ER400MP, LT-250, LT-CS, RST250	M8 x 1.25 RH
BH2500, DBC260, DUR182, DUR187, DUR188, DUR362, EM2600, MS-20, MS-22, MS-27, RBC2110, RBC3100, RBC3110	M8 x 1.25 LH
BBC231, BBC300, BC-AC, BC-CS, BUR182 EM400, EM401, EM402, EM404 DBC260, DUR182, DUR187, DUR188, DUR191, DUR192, DUR194, DUR365, DUR366 EBH252, EBH253, EBH254, EBH341 EM2510, EM2511, EM2600, EM2650, EM2651, EM2654, EM4340 MS-245.4, MS-3310, MS-335.4, MS-34, MS-352.4, MS-34, MS-352.4 MS-4000, MS-4010, MS-4300.4, MS-4510, RBC421, UR101C, UR201C UR002G, UR003G, UR006G, UR007G, UR012G	M10 x 1.25 LH

BOBINES AVEC FIL DE RECHANGE



Bobines de rechange avec fil 15m	UR3000 / ET-40	1,65	Nylon 2 fils	DA00000001
	BUR181/DUR181 / AT-1826	1,65	Nylon 1 fil	195858-1
	DUR193	1,65	Nylon 1 fil bleu trèfle	191Y39-5

DÉBROUSSAILLEUSES

FILS DE RECHANGE FORME TRÈFLE (HÉLICOÏDAL)



Description	Diamètre (mm)	Longueur (m)	Art. N°	Prix TTC
Forme en trèfle, bruit faible, bleu	1,6	15	E-01731	
	1,6	30	E-01747	
	1,6	445	E-01753	
Forme en trèfle, bruit faible, vert	2,0	15	E-01769	
	2,0	30	E-01775	
	2,0	310	E-01781	
Forme en trèfle, bruit faible, orange	2,4	15	E-01797	
	2,4	30	E-01806	
	2,4	225	E-01812	
Forme en trèfle, bruit faible, rouge foncé	2,7	15	E-01828	
	2,7	30	E-01834	
	2,7	180	E-01840	

TÊTE DE COUPE LAMES SYNTHÉTIQUES



Dents	Diamètre (mm)	Description	Art. N°	Prix TTC
3	255	Tête de coupe, plastique, à 3 dents avec lames arrondies, adapté pour modèles DUR182/DUR364/DUR365/DUR368 (M8x1.25RH / M8x1.25LH / M10x1.25LH)	198383-1	
3	230	Tête de coupe, plastique, à 3 dents avec lames arrondies, adapté pour modèle DUR194	191Y45-0	
--	--	Lames de rechange en plastique, arrondies, pour têtes de coupe à 3 dents Art. 198383-1 et 191Y45-0 12 pces par emb.	198426-9	
3	305	Tête de coupe, plastique, à 3 dents avec lames arrondies, adapté pour modèles DUR369N / UR101C / UR201C (M10x1.25LH)	199868-0	
--	--	Lames de rechange en plastique, arrondies, pour tête de coupe à 3 dents Art. 199868-0 12 pces par emb.	199870-3	
1	230	Tête de coupe en plastique à 1 dent avec lame arrondie, adapté pour modèle UR100D (M8x1.25RH)	198848-3	
--	--	Lames de rechange en plastique, arrondies, pour tête de coupe une dent 198848-3 5 pces par emb.	198851-4	

DÉBROUSSAILLEUSES

SET DE FIXATION POUR LAMES DE COUPE EN MÉTAL



Adapté pour modèles	Art. N°	Prix TTC
DUR190 / DUR191	191W97-9	

LAMES DE COUPE EN MÉTAL

LAME À 2 DENTS

Pour herbes hautes, épaisses et broussailles.



Dents	Diamètre (mm)	Alésage (mm)	Épaisseur (mm)	Adapté pour modèles	Art. N°	Prix TTC
2	230	25.4	2.0	UR101C / UR201C / DUR369 EM2511 / EM2654	197997-3	
2	255	25.4	2.0	UR101C / UR201C / DUR369 / UR006G	198345-9	
2	305	25.4	2.0	UR012G	195624-6	

LAME SHREDDER

Pour herbes épaisses, buissons, vignes



Dents	Diamètre (mm)	Alésage (mm)	Épaisseur (mm)	Adapté pour modèles	Art. N°	Prix TTC
2	270	25.4	3.9	UR012G	199874-5	

LAME À 3 DENTS

Pour herbes hautes, épaisses et broussailles.



Dents	Diamètre (mm)	Alésage (mm)	Épaisseur (mm)	Adapté pour modèles	Art. N°	Prix TTC
3	230	25.4	3.0	BBC231 / BBC300 / EM401 / EM402 / EM404 EBH252 / EBH253 / EM2511 / EM2600 EM2651/EM2654 / DUR368	195298-3	
3	255	25.4	3.0	EBH341U / EM4350 / EM4351 EM4350 / RBC414 / UR101C / UR201C	195299-1	
3	300	20	3.0	MS-4010 / MS-4510 / MS-245.4	385224130	
3	300	25.4	3.0	MS-335.4 / MS-4300.4U / MS-4300.4R	385224150	

DÉBROUSSAILLEUSES

LAME À 4 DENTS

Pour fauchage d'herbes hautes et épaisses (aussi pour grandes surfaces).



Dents	Diamètre (mm)	Alésage (mm)	Épaisseur (mm)	Adapté pour modèles	Art. N°	Prix TTC
4	255	20	2.0	MS-4010 / MS-4510	385224140	
4	230	25.4	1.8	EM400 / EM401 / EM402 / EM404 BBC231 / EBH252 / EM2650 / EBH253 / EM2651 RBC2100 / EBH341 / RBC420 / DUR368 DBC260 / DUR361 / DUX60 DUR190 / DUR191	B-14118	
4	255	25.4	2.0	EBH341 / EBH341 / RBC420 / EM4350 / EM4351 EM4350 / EM3400 / MS-335.4	B-14124	

LAME À 8 DENTS

Pour herbes épaisses, sèches ou roseaux



Dents	Diamètre (mm)	Alésage (mm)	Épaisseur (mm)	Adapté pour modèles	Art. N°	Prix TTC
8	200	25.4		DUR194	191Y44-2	
8	255	20	1.8	MS-4010 / MS-4510	385224180	
8	230	25.4	1.8	EM400 / EM401 / EM402 / EM404 DBC260 / EBH252 / EBH253 / EBH341 / EBH341 EM2651 / RBC2100 / RBC2500 / RBC3101 / DUX60 MS-335-4 / MS-352-4 DUR190 / DUR191	B-14130	
8	255	25.4	2.0	EBH341 / EM4350 / EM4351 EM3400 / MS-335-4 / MS-352-4	B-14146	

LAME DE SCIE À DENTS DOUCES

Pour les buissons, les troncs fins et le soin des jeunes pousses



Dents	Diamètre (mm)	Alésage (mm)	Épaisseur (mm)	Adapté pour modèles	Art. N°	Prix TTC
24	225	20	1.8	MS-4010 / MS-4510 / MS-245.4	385224161	
24	225	25,4	1,8	UR012G	199872-9	

LAME DE SCIE ANTI-PROJECTION

Pour herbes épaisses, broussailles et ronces. Réduit les projections de matériaux (cailloux...) grâce à une forme de dent spécifique.



Dents	Diamètre (mm)	Alésage (mm)	Épaisseur (mm)	Adapté pour modèles	Art. N°	Prix TTC
40	225	25.4		EBH253 / EBH341 / EM2651 / MS-245.4 MS-246.4 / MS-335.4 / MS-4300.4	385224301	

DÉBROUSSAILLEUSES

CAPOTS DE PROTECTION

Lors de l'utilisation d'une tête de coupe ou d'une lame il faut veiller à ce qu'il y ait une protection appropriée.



Capot de protection fils



Capot de protection lame



Extension protection fils



Protection lame shredder

(Photos symboles)

Description	Adapté pour modèles	Art. N°	Prix TTC
Capot de protection tête à fils	DUR365U / DUR368	455926-5	
	ER2550LH / ER400MP	141015-9	
	EBH341R / MS-352.4R	XNR0000343	
	RST250	6168004004	
	ER2600L	DA00000630	
	EM3400U	140424-9	
	DUR182L	196577-2	
	DUR193	413F73-4	
	UR006G	457271-4	
Capot de protection lame	UR012G	459147-1	
	DUR361U	455172-0	
	DUR365U / DUR368	455815-4	
	EBH341U	452259-9	
	EBH252U / EBH253U / EBH341	452260-4	
	EBH341R / MS-352.4R	XNR0000501	
	RBC421L / EM4340L	6348002001	
Extension protection fils	EM3400U	451878-8	
	UR012G	199873-7	
	EBH253 / EBH341 EM2651LH / EM400MP EM4350 / EM4351 MS245.4CE / MS246.4CE MS335.4C / MS335.4U / MS4300.4	135398-7	
	UR012G	141D72-1	
Capot de protection lame et fils	UR201C / UR101C / UR00G / UR007G DUR369L	191B54-1	
	RBC3110	6278011002	
	DBC260U	6258064001	
	RBC2100	6258061002	
	RBC421L / EM4340L	6348001001	
Capot de protection lame shredder	MS-4510 / MS-4010	010341612	
	UR012G	199875-3	

SERVICE-KITS



Dénomination	Adapté pour modèle	Art. N°	Prix TTC
Service Kit pour moteur EH026 Filtre à air, filtre à essence, bougie	EN4950H / EX2650LH EY2650H	197680-2	
Service Kit pour moteur EH025 et EH035 Filtre à air, filtre à essence, bougie	EBH254 / EBH341 ER2550LH	197678-9	

DÉBROUSSAILLEUSES

LES MODÈLES DE HARNAIS

	Description	Adapté pour modèles	Art. N°	Prix TTC
	Harnais simple	Pour tous les modèles avec poignée ronde. Laisse beaucoup de liberté de mouvement.	125516-5	
	Harnais simple avec protection	Pour tous les modèles avec poignée en U. La protection amortit les chocs sur la hanche.	125520-4	
	Harnais simple avec deux crochets	UX01G / UR006G / UR007G	127759-5	
	Harnais simple	UR101C avec PDC01	197243-4	
	Harnais simple avec protection	UR102C avec PDC01	191E43-4	
	Harnais double	BBC231 / EBH252 / EBH253U / EBH341U EM2651 / ER2550 / RBC421 UR006G / UR007G	122906-3	
	Harnais double	UR012G	196129-9	

DIVERS

	Description	Art. N°	Prix TTC
	Graisse 80ml pour débroussailleuses	197437-1	
	Clé à 6-pans 17mm	782238-6	

COMBI-EXPRESS

OUTIL COUPE-HERBE COUDÉ ER400MP



Description	Pour modèles	Art. N°	Prix TTC
Accessoire coupe-herbes * Filetage: M8 (Pas à droite) Dim. (L x L x H): 703 x 270 x 402 mm Poids: 0.5 kg	EX2650LHM CS-246.4CBC	195522-4	
Tête de coupe à fil		A-89137	
Protection pour tête de coupe à fils		141015-9	

* = Livré complet (Accessoire coupe-herbe + tête + protection)

OUTILS DÉBROUSSILLEUSE

EM400MP / Ø 42 CM - EM401MP Ø 30 CM - EM404MP Ø 45 CM - EM408MP Ø 42 CM



Têtes de coupe 2 fils automatique Filetage : M10 (Pas à gauche)	Pour modèles	Art. N°	Prix TTC
EM400MP Ø 42 cm * Poids: 1 kg Dim. (L x L x H): 876 x 374 x 211 mm	EX2650LHM CS-246.4CBC	195648-2	
Tête à fils* pour EM400MP		195149-0	
Extension fil* pour EM400MP		452260-4	
Bande de protection de la tête* pour EM400MP		135753-3	
EM401MP Ø 30 cm * Dim. (L x L x H): 907 x 310 x 220 mm	BUX360 / BUX361 EX2650LH DUX60 UX01G	195888-2	
Tête de coupe à fils* pour EM401MP		195149-0	
Extension fil* pour EM401MP		451566-7	
Bande de protection de la tête* pour EM401MP		140583-9	
EM404MP Ø 45 cm * Poids: 1,5 kg Dim. (L x L x H): 876 x 392 x 225 mm	DUX60 UX01G	198768-1	
Tête de coupe à fil pour EM404MP		197296-3	
Protection lame pour EM404MP		457271-4	
Extension protection fils pour EM404MP		144316-4	
EM408MP Ø 42 cm *	EX2650LHM DUX60 / DUX18 UX01G	191N31-5	
Tête de coupe à fil "Easy" Tap&Go pour EM408MP		191D89-4	
Protection lame pour EM4048MP		412969-0	
Extension protection fils pour EM408MP		140X35-4	
Lame à 4 dents* Ø 230 mm	DUX60 / EX2650LHM CS-246.4CBS	B-14118	
Lame à 8 dents* Ø 230 mm	DUX60 / EX2650LHM CS-246.4CB	B-14130	

* = Livré complet (Tête de coupe + protection + extension)

COMBI-EXPRESS

OUTIL CISEAUX ROTATIFS 230MM EM407MP



Description	Pour modèles	Art. N°	Prix TTC
Accessoire ciseaux rotatifs 230mm * Diamètre: 230 mm	DUX60 / DUX18 UX01G	191M56-3	
Capot de protection pour ciseaux rotatifs		412999-1	

* = Livré complet (Ciseaux rotatifs avec capot de protection)

OUTIL FAUCHEUSE EN420MP

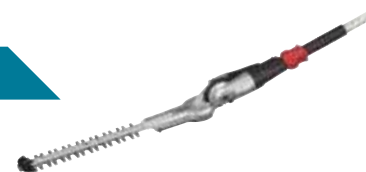

Description	Pour modèles	Art. N°	Prix TTC
Accessoire faucheuse * Longueur: 250 mm, poids: 2,6 kg Réglage angulaire: -90° à +45° en 13 positions Dim. (L x L x H): 1'324 x 104 x 103 mm	E2650LHM / BU361 DUX60 / DUX18 UX01G CE-246.4CBC	197985-0	
Protège-lame		457036-4	

* = Livré complet (Barre de coupe + garde-lame)

OUTIL TAILLE-HAIES AVEC RÉGLAGE D'ANGLE EN401MP



Description	Pour modèles	Art. N°	Prix TTC
Accessoire taille-haies * Longueur de coupe: 500 mm, poids: 2,8 kg Capacité de coupe max.: 22 mm Réglage angulaire: -90° à +45° en 13 positions Dim. (L x L x H): 1'500 x 130 x 111 mm	E2650LHM / BU361 DUX60 / DUX18 UX01G CE-246.4CBC	196256-2	
Protège-lame		452327-8	

* = Livré complet (Rallonge taille-haie + garde-lame)

OUTIL TAILLE-HAIES DROIT EN410MP



Description	Pour modèles	Art. N°	Prix TTC
Accessoire taille-haies droit * Longueur de coupe: 500 mm Pas de réglage de l'angle Poids: 2 kg	E2650LHM / BU361 DUX60 / DUX18 UX01G CE-246.4CBC	197726-4	
Garde-lame		452327-8	

* = Livré complet (Rallonge taille-haie + garde-lame)

COMBI-EXPRESS

OUTIL ÉLAGUEUSE EY403MP



Description	Pour modèles	Art. N°	Prix TTC
Accessoire élagueuse * Longueur: 300 mm, poids: 1.1 kg Pas de chaîne: 3/8" Jauge: 1.1 mm Flacon d'huile pour chaîne : 0.11 L Dim. (L x L x H): 1'166 x 80 x 120 mm	E2650LHM / BU361 DUX60 / DUX18 UX01G CS-246.4CBC	191T38-7	
Guide chaîne 30 cm		191G15-1	
Chaîne		191H01-8	
Protège-guide		419560-5	

* = Livré complet (Élagueuse + guide chaîne + chaîne + protège-lame)

OUTIL CULTIVATEUR KR401MP



Description	Pour modèles	Art. N°	Prix TTC
Accessoire cultivateur * Largeur de travail: 160 mm Lames ø: 232 mm Poids: 2.9 kg Dim. (L x L x H): 965 x 235 x 264 mm	E2650LHM / BU361 DUX60 / DUX18 UX01G CS-246.4CBC	199181-6	

* = Livré complet (Accessoire cultivateur + lames + protection)

OUTIL TAILLE-BORDURES EE400MP



Description	Pour modèles	Art. N°	Prix TTC
Accessoires taille-bordures * Couteau ø: 203 mm Poids: 2,94kg Dim. (L x L x H): 878 x 11 x 291 mm	E2650LHM / BU361 DUX60 / DUX18 UX01G CS-246.4CBC	196752-0	
Couteaux*		196745-7	
Protection*		319103-2	

* = Livré complet (Accessoire taille-bordures + couteaux + protection)

COMBI-EXPRESS

OUTIL BROSSEUSE BR400MP



Description	Pour modèles	Art. N°	Prix TTC
Accessoire brosseuse * Largeur de travail : 60 cm Brosse ø: 25 cm poids: 6.3 kg Dim. (L x L x H): 1'145 X 600 X 362 mm	E2650LHM / BU361 DUX60 / DUX18 UX01G CS-246.4CBC	199318-5	
Brosse*		XNR0000548	
Protection*		140D65-5	

* = Livré complet (Accessoire brosseuse + brosse + protection)

OUTIL BALAYEUSE SW400MP



Description	Pour modèles	Art. N°	Prix TTC
Accessoire balayeuse * Largeur de travail : 59 cm Brosse ø: 26.5 cm Gewicht: 7.2 kg Dim. (L x L x H): 1'159 x 600 x 362 mm	E2650LHM / BU361 DUX60 / DUX18 UX01G CS-246.4CBC	199339-7	
Rouleau*		XNR0000549	
Protection*		140D65-5	

* = Livré complet (Accessoire balayeuse + rouleau + protection)

OUTIL PEIGNE À FRUITS ET NOIX EJ400MP



Description	Pour modèles	Art. N°	Prix TTC
Accessoire de récolte de fruits et de noix * Poids: 1.8 kg Dim. (L x L x H): 1'128 x 347 x 57 mm	E2650LHM / BU361 DUX60 / DUX18 UX01G CS-246.4CBC	195721-8	
Peigne* (il en faut 2)		126058-2	

* = Livré complet (Accessoire récolte + peignes)

OUTIL RALLONGE LE400MP



Description	Pour modèles	Art. N°	Prix TTC
Rallonge Longueur: 1 m Poids: 1.1 kg	E2650LHM / BU361 DUX60 / DUX18 UX01G	191E24-8	

COMBI-EXPRESS

OUTIL SOUFFLEUR UB401MP



Description	Pour modèles	Art. N°	Prix TTC
Outil souffleur UB401MP* Poids: 1.7 kg Dim. (L x L x H): 829x166x173 mm	E2650LHM / BU361 DUX60 / DUX18 UX01G	191P72-3	
Embout de soufflage*		459820-3	

Tube de raccordement 80-72 pour buse plate et embout 183P97-1		191L13-5	
Buse plate		197889-6	
Embout de soufflage		183P97-1	
Adaptateur pour kit de nettoyage pour gouttières		191C15-7	
Kit de nettoyage pour gouttières 3 Rallonges avec colliers de serrage + nez coudé (Nécessite adaptateur 191C15-7 pour UB401MP)		191B03-8	

* = Livré avec embout de soufflage



SAC DE TRANSPORT POUR COMBI-EXPRESS



Description	Pour modèles	Art. N°	Prix TTC
Sac de transport Avec poches internes et externes Dim. (L x L x H): 1'200 x 350 x 120 mm	E2650LHM / BU361 DUX60 / DUX18 UX01G	195638-5	

BROUETTES À ACCU



DCU180



Description

Art. N°

Prix TTC

Bac en acier, capacité 90 litres

199008-0

Cadre en acier, réglable en longueur et largeur
Largeur de 62 à 100 cm
Longueur de 85 à 115 cm
Les barres de côté peuvent être enlevées

199009-8

Roues supplémentaires pour stabiliser la brouette au moment de la vider. Hauteur réglable : 20/45/100 mm du sol.
Dimension : 150x510x175mm
Ø des roues 120 mm

191A01-6

DCU602



Beschreibung

Bestell-Nr.

Preis inkl. MwSt.

Bac

191B69-8

Cadre

191B67-2



NETTOYEURS À HAUTE-PRESSION

PISTOLETS



HW131



HW1200/HW1300

Adapté pour modèles	Art. N°	Prix TTC
HW101	P-72475	
HW102 / HW111 / HW112	609320152	
HW110 / HW130	P-72425	
HW131	609040925	
HW132	609640920	
HW140 / HW151	609041154	
HW1200 / HW1300 / DHW080	197842-2	

TUYAUX HAUTE-PRESSION



Long. (m)	Adapté pour modèles	Art. N°	Prix TTC
3	HW101	P-72497	
5	HW102	609640630	
5,5	HW110	P-72528	
5,5	HW111/HW112 (PROD->11.2011)	609640660	
5,5	HW111/HW112 (PROD 12.2011->)	609641590	
7,5	HW130	P-72534	
8	HW132 (PROD->11.2011)	609640960	
8	HW132 (PROD 12.2011->)	609641570	
10	HW140 / HW151	609083550	
10	HW1200 / DHW080	123784-4	
10	HW1300	TG00000009	
15	HW131	P-72540	

LANCES / LANCES AVEC BUSE / ADAPTATEURS



Lance



Raccord articulé



Adaptateur

Description	Adapté pour modèles	Art. N°	Prix TTC
Lance (Rallonge)	HW102 / HW111 / HW112	609320130	
Lance	HW110 / HW130	P-64820	
Raccord articulé	HW1200 / HW1300 / DHW080	197867-6	
Adaptateur pour Autres modèles	HW1200 / HW1300 / DHW080	197853-7	

RALLONGES DE TUYAU HAUTE PRESSION



Adapté pour modèles	Longueur (m)	Art. N°	Prix TTC
HW111 / HW132	8	609041199	
HW140 / HW151	10	609046121	
Raccord laiton de recharge M22x1,5(M-M) 15MM(YL)		609083960	
HW1200 / HW1300 / DHW080	5	197845-6	

BUSES VARIABLE OU ROTATIVE



Variable



Rotative

Description	Adapté pour modèles	Art. N°	Prix TTC
Variable	HW110	P-72469	
Rotative	HW110	P-72447	
Variable	HW130	P-64814	
Rotative	HW130	P-64836	

BUSES COUDÉES



HW130



HW1200/HW1300

Adapté pour modèles	Art. N°	Prix TTC
HW110	P-72453	
HW130	P-64842	
HW1200/HW1300	198909-9	

LANCE AVEC BUSES



Description	Adapté pour modèles	Art. N°	Prix TTC
Variable	HW101	P-72481	
Rotative	HW111 / HW102	609320120	
Variable	HW111 / HW112	609640650	
Variabel	HW131	P-64901	
Turbo	HW131	P-64917	
Variable	HW132	609641150	
Rotative	HW132	609640940	
Variable	HW140	609040246	
Variable	HW151	609040551	
Rotative	HW140 / HW151	609040167	
Variable		197822-8	
Variable buse large	HW1200 / HW1300 / DHW080	197876-5	
Avec buse à jet Ziklon		197824-4	

NETTOYEURS À HAUTE-PRESSION

BROSSES



Description	Adapté pour modèles	Art. N°	Prix TTC
Brosses	HW111 / HW132	609640950	
	HW101 / HW110 / HW130	P-72578	
	HW1200 / HW1300 DHW080	197828-6	
Brosses rotatives	HW101 / HW102 / HW110 HW111 / HW130 / HW132	P-64858	
	HW131 / HW140 / HW151	P-66494	
	HW1200 / HW1300 DHW080	197831-7	
Brosse contre les éclaboussures	HW1200 / HW1300 DHW080	197864-2	
Brosse sol avec réservoir	HW101 / HW102 / HW110 HW111 / HW130 / HW132	41848	
Brosse sol avec réservoir et adaptateur	HW131 / HW140 / HW151	41849	

DÉBOUCHE CANALISATIONS



Adapté pour modèles	Longueur (m)	Art. N°	Prix TTC
HW101 / HW102 / HW110 HW110 / HW130 / HW132	8	P-64892	
	16	P-72562	
HW131 / HW141 / HW150	8	P-66503	
	16	P-72512	
HW1200 / HW1300 DHW080	15	197840-6	

BUSES À RÉSERVOIR - PRODUIT NETTOYANT



Description	Adapté pour modèles	Art. N°	Prix TTC
Buse à réservoir pour produit nettoyant	HW101	P-72506	
	HW102	609640090	
	HW110 / HW130	P-72556	
	HW111	609640670	
	HW1200 / HW1300 DHW080	197886-2	
Produit nettoyant universel 1 L	Alle HW	P-64864	
Aiguille de nettoyage pour buses	HW1200 / HW1300	197879-9	

SETS RACCORDS POUR TUYAUX DE JARDIN

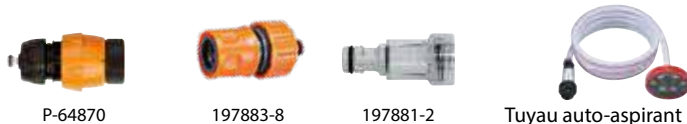

Description	Adapté pour modèles	Art. N°	Prix TTC
Raccord de tuyau flexible	Tous HW (sauf HW1200/HW1300)	P-64870	
	HW1200 / HW1300 DHW080	197883-8	
Raccord de tuyau	HW1200 / HW1300 DHW080	197881-2	
Tuyau auto-aspirant	HW1200 / HW1300 DHW080	197873-1	

SET DE RALLONGES



Description	Adapté pour modèles	Art. N°	Prix TTC
Set de rallonges 0.9 m - 1.3 m - 1.7 m	HW1200 / HW1300 DHW080	197870-7	

COFFRET DE TRANSPORT / BAC POUR EAU



Description	Adapté pour modèles	Art. N°	Prix TTC
Coffret de transport et bac pour l'eau	DHW080	127104-4	



SOUFFLEURS

UB100D / UB101D / UB1103 / DUB185 ET DUB186

DUB142 / DUB182 / DUB183 / UB1101



Description	Art. N°	Prix TTC
Buse de soufflage caoutchouc L = 22 cm	123245-4	
Buse de soufflage longue avec bout plat = 43 cm	123246-2	
Buse de soufflage longue et coudée	191G09-6	
Buse conique Ø 26 > 6 mm	192236-6	
Set aspiration	196643-5	
Sac à poussière	123241-2	
Fermeture pour sac 180 mm	410602-8	



SOUFFLEURS

DUB360 / DUB361 / DUB362 / DUB363 / DUB184 / DUB187 / UB001C/G / UB002C



Description	Long. (mm)	Adapté pour modèle	Art. N°	Prix TTC
Buse de soufflage longue et coudée	550	DUB360 / DUB361	452123-4	
Buse de soufflage coudée 90 mm	410	UB001G / UB001C	191P97-7	
Buse de soufflage 104 mm	480	UB002C	413G70-6	
Tube de raccordement 80-72	260	DUB363	459798-0	
Tube de raccordement 80-72	400	DUB362 / DUB363	191J13-3	
Tube de raccordement 80-72	260	DUB184	191L13-5	
Tube de raccordement 85-72	400	UB001G / UB001C	191L96-5	
Tube de raccordement 104-72	500	UB002C	1910M7-9	
Buse de soufflage 72 mm Utiliser avec tube de raccordement 72	270		197888-8	
Buse plate 72 mm Utiliser avec tube de raccordement 72	260	DUB362 / DUB363 DUB184 UB001C / UB001G UB002C UB400MP / UB401MP	197889-6	
Kit de nettoyage pour gouttières 72 mm 3 Rallonges avec colliers de serrage + nez coudé. Utiliser avec tube de raccordement 72	3'200		191B03-8	
Set d'aspiration complet			191E19-1	
Sac collecteur de feuilles			162697-4	
Bandoulière		DUB363	162698-2	
Tube coudé pour sac			127502-2	
Tube droit			127444-0	
Embout rond pour aspiration			459800-9	
Bandoulière		DUB361	166095-4	
Bandoulière pour accu dorsal		DUB362 / DUB184 / UB001G	166094-6	
Sangle de poitrine réglable		UB001C	191J48-4	
		UB002C	196733-4	

SOUFFLEURS

BHX2500 / BHX2501 / PB-252.4



Description	Adapté pour modèles	Art. N°	Prix TTC
Tube de soufflage L=33cm	BHX2500 / BHX2501 PB-252.4	125729-8	
Buse de soufflage ronde L=32 cm	BHX2500 / BHX501 PB-252.4	450966-8	
Buse plate	BHX2500 / BHX501 PB-252.4	457030-6	
Sac collecteur de feuilles	BHX2500 / BHX2501 PB-252.4	166139-0	

EB7650TH / EB7660TH / EB5300TH / PB-7650.4 / PB-7660.4 / MG5300.4



Description	Adapté pour modèles	Art. N°	Prix TTC
Tube de soufflage Ø 90 (court)	EB7650TH / EB7660TH EB5300TH	196912-4	
Tube de soufflage Ø 90 (long)	EB7650TH / EB7660TH EB5300TH	197723-0	
Tube de soufflage Ø 90 (long)	PB-7650.4 / PB-7660.4 MG5300.4	197724-8	
Buse ronde Ø 90-60 mm	EB7650TH / PB-7650.4	454896-5	
Buse ronde Ø 90-70 mm	EB7650TH / PB-7650.4	455128-3	
Buse ronde Ø 90-68 mm	EB7660TH / PB-7660.4	197722-2	
Buse ronde Ø 90-62 mm	EB5300TH / EB5300WH	198034-6	
Buse ronde Ø 90-62 mm	MG5300.4	198281-9	
Buse plate	EB7650TH / EB7660TH EB5300TH / EB5300WH MG5300.4 / PB-7660.4 PB7650.4	196911-6	

BBX7600 / PB-7600.4



Description	Adapté pour modèles	Art. N°	Prix TTC
Tuyau de soufflage 45 cm	BBX7600 / PB-7600.4	455633-0	
Embout long 450 mm	BBX7600 / PB-7600.4	455632-2	
Embout court 200 mm	BBX7600 / PB-7600.4	455631-4	
Embout plat	BBX7600 / PB-7600.4	455634-8	

CLÉ À DOUILLES

Description	Adapté pour modèles	Art. N°	Prix TTC
Clé à douilles 16	EB5300TH / EB5300WH / EB7650TH / EB7660TH MG5300.4 / PB7650.4 / PB7660.4	782239-4	

ATOMISEURS



SP-7650.4R



Description	Art. N°	Prix TTC
Tuyau long, droit (pour milieu) 630 mm pour sprayer des surfaces importantes (original)	455792-0	
Tuyau court, droit (pour milieu) 380 mm pour sprayer dans des endroits étroits (en option)	455793-8	
Tuyau courbé (pour milieu) 630 mm pour sprayer en hauteur (en option)	455794-6	
Embout court 200 mm	455631-4	
Embout long 450 mm	455632-2	
Embout plat	455634-8	
Top adaptateur (pour diffuseur)	455663-1	
Buse gicleur produit 4.5 mm (original)	326198-8	
Buse gicleur produit 0.7 mm	326212-0	
Buse gicleur produit 0.8 mm	326214-6	
Buse gicleur produit 0.5 mm	326378-6	
Ceinture de soutien pour hanches	197055-5	
Set de O-Ring	197070-9	

PULVÉRISATEURS À ACCU



Description	Modèles	Art. N°	Prix TTC
Bandoulière pour pulvérisateurs	US053 / DUS054	PR00000128	
Buse double	US053 / DUS054	PR00000142	
Buse simple	DUS158	PR00000251	
Buse double	DUS158	PR00000255	
Tige de fixation pour buses	DUS158	PR00000260	
Crochet de fixation pour tige	DUS158	PR00000314	



TONDEUSES À GAZON

LAMES



Adapté pour modèles	Moteur	Largeur de coupe (cm)	Art. N°	Prix TTC
DLM330	Accu	33	GB00000042	
BLM381 / DLM380	Accu	38	196863-1	
DLM382	Accu	38	191D41-2	
DLM431	Accu	43	197761-2	
DLM432	Accu	43	191D43-8	
DLM460 / DLM461	Accu	46	199367-2	
DLM462	Accu	46	191W87-2	
LM001J / LM001G / DLM480 / DLM481 (Lame standard)	Accu	48	191V97-3	
LM001J / LM001G / DLM480 / DLM481 (Lame spéciale mulching)	Accu	48	191Y64-6	
DLM532 / DLM533 / LM001C	Accu	53	191D52-7	
LM002J / LM004J / DLM539 (Lame standard)	Accu	53	191V96-5	
LM002J / LM004J / DLM539 (Lame spéciale ramassage)	Accu	53	191W87-2	
LM002J / LM004J / DLM539 (Lame spéciale mulching)	Accu	53	191Y65-4	
ELM3310	Electrique	33	671142202	
ELM3311	Electrique	33	671002550	
ELM3320	Electrique	33	YA00000745	
ELM3710/ELM3711	Electrique	37	671014142	
ELM3800 / EM-380	Electrique	38	729073-1	
ELM4110 / EM-41	Electrique	41	671001427	
ELM4120	Electrique	41	YA00000747	
ELM4121	Electrique	41	YA00000738	
ELM4610/ELM4611/ELM4612/ELM4613 / EM-461S	Electrique	46	671001461	
ELM4620 / ELM4621	Electrique	46	YA00000741	
PLM4110/PLM4120N / PM-411C	Essence	41	671001433	
PLM4622N/PLM4610/PLM4611/PLM4612/PLM4620/PLM4620N/PLM4620N2/ PLM4621/PLM4621N / PM461/PM461R/PM4601S	Essence	46	671014610	
PLM4816	Essence	46	664004366	
PLM5101/PLM5115	Essence	51	664004381	
PLM5113N2/PLM5113N/PLM5130N/PLM5102/ PM5101S/PM5101SR	Essence	51	DA00000973	
PLM5120/PLM5121/PLM5121N2/ PM-5175S/PM-5120S	Essence	51	DA00000944	
PM5600S	Essence	56	671002532	



TONDEUSES À GAZON

LAMES SWING BACK BLADE



Description	Moteur	Largeur de coupe (cm)	Art. N°	Prix TTC
Swing Back Blade complet pour DLM462	Accu	46	191D49-6	
Lames de rechange (4 pcs) pour Swing back Blade 191D49-6			191D47-0	
Swing Back Blade complet pour DLM532 / DLM533 / LM001C	Accu	53	191D50-1	
Lames de rechange (4 pcs) pour Swing back Blade 191D50-1			191D48-8	

INSERTS MULCHING



Adapté pour modèles	Art. N°	Prix TTC
DLM330	GB00000067	
DLM382 / DLM432	191D46-2	
DLM462 / DLM465	127515-3	
DLM480 / DLM481 / LM001J	162A29-1	
DLM532 / DLM533 / LM001C	127516-1	
DLM539 / LM002J	162A27-5	
ELM4620 / ELM4621	YA00001048	
PLM5113N / PLM5130N PM-5100S / PM-5101S / PM5101S3	671509001	
DLM460 PLM4621 / PLM4622N / PLM4621N / PLM4620 / PLM4620N / PLM4620N2 EM-460 / EM-460S / PM-460 / PM-4600S / PM-4601S / PM4601SR / PM-461	671660001	
PLM4120N PM-410 / PM-411	671450001	
PLM5115 PM-4660 / PM-5150S / PM-5175S	664140224	
PM5600S3R	671315001	







DÉCOUPEUSES

DISQUES À TRONÇONNER EN RESINE SYNTHETIQUE



Disque Ø (mm)	Alésag 127515-3 e Ø (mm)	Utilisation	Adapté pour modèles	Art. N°	Prix TTC
300	20	acier	DPC6410 / EK6100 / PC-6112	724415-4	
350	20	acier	DPC7311 / DPC7331 EK6101 / EK7301 / PC-7414	721713-7	
350	25,4	acier	EK7651H / PC-7614V	724416-2	
405	20	acier	EK8100 / PC-8216	724409-9	
300	20	pierre	DPC6410 / EK6100 / PC-6112	721710-3	
405	20	pierre	EK8100 / PC-8216	724406-5	

AUTRES ACCESSOIRES

Description	Adapté pour modèles	Art. N°	Prix TTC
 Kit d'arrosage avec raccord rapide	EK6101	197201-0	
 Raccord de tuyau	DCE090 / EK6100 / EK6101 EK7301 / EK7650H / EK7651H EK8100 / PC-6112 / PC-7414 CE001G	123121-2	
 Bague de réduction de Ø 25,4 mm à Ø 20 mm	DPC6400 / DPC7311 EK6101 EK7301 / PC-6112 / PC-7414 CE001G	257379-2	
 Roulettes de guidage	Tous modèles	394114272	
 Coffret de transport métal (sans contenu) 830x350x400 mm	Tous jusqu'au max. Ø 350 mm	988959401	
 Clé imbus 4 mm		783202-0	
 Tournevis (carburateur)	EA3201S/DCS7651H/EK8100WS	783012-5	

DÉCOUPEUSES

FILTRES À AIR

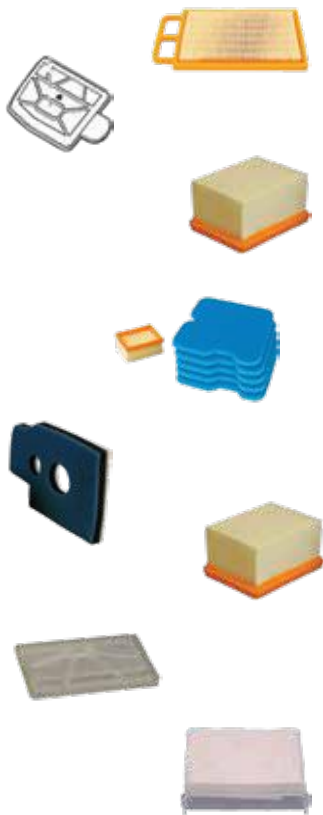

Description	Adapté pour modèles	Art. N°	Prix TTC
Filtre à air	EK6100 / EK6101 PC-6112	424789-0	
Filtre à air, intérieur	EK6100 / EK6101 PC-6112	422201-4	
Filtre à air	EK7301 / EK8100 PC-7414	424701-0	
Set filtres 5 pré-filtres + 1 filtre à air	EK7301 / EK8100 PC-7414	197799-7	
Set filtres hightech microporeux 5 pré-filtres + 1 filtre à air	EK7301 / EK8100 PC-7414	957173211	
1 pré-filtre hightech microporeux de remplacement	EK7301 / EK8100 PC-7414	424700-2	
Pré-filtre	EK7651H / PC-7614V	198172-4	
Filtre à air	EK7651H / PC-7614V	442165-6	
Filtre à air, intérieur	EK7651H / PC-7614V	424399-3	
Conteneur à poussière	EK7651H / PC-7614V	166106-5	

DISQUES DIAMANT - SPÉCIAL POUR DÉCOUPEUSES

Voir les "Disques Diamant", page 202.



OUTILS DIVERS

DIVERS



Description	Adapté pour modèles	Art. N°	Prix TTC
Dosette flacon d'huile 100 ml	Tous modèles	242072-1	
Clé à bougies	Tous modèles	194717-6	

BOUGIES D'ALLUMAGE

Modèle	Bougie	Modèle	Bougie	Modèle	Bougie
BBX7600	B	EA4300F/ PS-420SC	B	EM4351UH	B
BHX2501/ PB-252.4	B	EA5000P/PS-5105C	A	EN4950H	D
CS-246.4C	D	EA5600F	A	EN4951SH	D
DBC260U	A	EB5300TH	I	EPH1000X	B
DCS230T/ PS-222TH	B	EB7650TH/ PB-7650.4	B	ER2550LH/ LT-245.4	D
DCS3501	A	EB7660TH/ PB-7660.4	I	ER2600L/ LT-27	A
DCS4301	A	EBH253L/U	D	EVH2000	B
DCS460	A	EBH341L/ MS-335.4C	D	EW1050HX	B
DCS4610	A	EBH341R/ MS-352.4R	B	EW1060HX	B
DCS5000	A	EBH341U/ MS-335.4U	D	EX2650LH	D
DCS5030	A	EH6000W/ HT-2360D	B	EY2650H	D
DCS5121	A	EH7500S/ HT2475	B	HTS7500	C
DCS520	A	EH7500W/ HT-2375D	B	ME-246.4	D
DCS6400	A	EK6100/EK6101/ PC-6112	A	MG5300.4	I
DCS6401	A	EK7301/ PC-7414	A	MS-4300.4	B
DCS7300	A	EK7651H/ PC-7614V	I	PM7651H	B
DCS7900	A	EK8100/ PC-8216	A	RBC2110	A
DPC7331	A	EM2600/ MS-27C	A	RBC2500	F
EA3110T	H	EM2650UH	D	RBC3101	F
EA3200S/ PS-32C	B	EM2651UH	D	RBC420E	A
EA3500S/ PS-350SC	B	EM4350RH	B	RST250	F
EA3600F/ PS-352	K	EM4350UH	B	SP-7650.4R	B



Bougies d'allumage	Numéro NGK	Art. N°	Prix TTC
A	BPMR7A	958603621	
B	CMR6A	168401-9	
C	WSR-6F	965603014	
D	CMR4A	168534-0	
F	BMR7A	168662-1	
I	CMR6H	168652-4	
K	BPMR8X	649500-1	



ÉQUIPEMENT DE TRAVAIL

STRAP-BELT-SYSTEM



E-05169
Ceinture complète avec 3 holster



E-05321
Super ceinture porte-outils
rembourrée et renforcée



E-05175
Super-ceinture porte-outils
avec 4 holster



E-05131
Sacoche double multi-usages



E-05147
Sacoche triple multi-usages



E-05212
Holster "Electricien"



E-05181
Sacoche à outils "Electricien"



E-05094
Holster visseuse



E-05125
Holster visseuse avec poche



E-05240
Porte-marteau et hache



E-05234
Porte marteau à attache rapide



E-05153
Sacoche couvreur



E-05206
Sacoche avec fermeture éclair



E-05262
Holster couteau et sécateur



E-05278
Porte mètre-ruban



E-12980
Housse Ultimate Smartphone
XL (115x40x200mm)



E-05599
Holster bouteille thermos

Description	Art. N°	Prix TTC
Ceinture complète avec 3 holster	E-05169	
Super ceinture rembourrée et renforcée	E-05321	
Super ceinture avec 4 holster	E-05175	
Sacoche double multi-usages	E-05131	
Sacoche triple multi-usages	E-05147	
Holster „Electricien“	E-05212	
Sacoche à outils „Electricien“	E-05181	
Holster visseuse	E-05094	
Holster visseuse avec poche	E-05125	

Description	Art. N°	Prix TTC
Porte-marteau et hache	E-05240	
Porte-marteau à attache rapide	E-05234	
Sacoche couvreur	E-05153	
Sacoche avec fermeture éclair	E-05206	
Holster couteau et sécateur	E-05262	
Porte mètre-ruban	E-05278	
Housse ultimate Smartphone XL	E-12980	
Holster bouteille thermos	E-05599	

ÉQUIPEMENT DE TRAVAIL



Description	Taille	Art. N°	Prix TTC
Ceinture cuir noir M	113 x3.8 cm	E-05359	
Ceinture cuir noir L	133 x 3.8 cm	E-05365	
Ceinture à attache rapide Makita	155 x 5 cm	E-05337	
Bretelles Makita, bleu-blanc		E-05402	
Cutter pliable		E-11520	
Lunettes de protection		195091-5	
Gants de travail	M	P-84464	
	L	P-84470	
	XL	P-84486	
	XXL	P-84492	
Genouillères avec gel amortisseur		E-05658	
Sacoche isolante avec fermeture éclair pour lunch (vide)	330x180x210	E-05614	
Sac à dos pour outils avec grande ouverture, fond imperméable et réflecteurs (vide)	230x390x490	E-05511	
Sacoche porte-outil pour sceau 10 poches intérieures et 9 extérieures (vide, sans bidon).	470 x 320	E-05527	

SACS À OUTILS

	Description	Modèle Dimensions (cm)	Art. N°	Prix TTC
	Sac de transport pour aspirateurs à main	60 x 21 x 19	199901-8	
	Sac de transport pour tournevis à choc	TD022D TD020D / TD021D	831277-4	
	Sac de transport pour petit modèle	24 x 24 x 24	831274-0	
	Sac de transport, par ex. pour modèle RT0700C / RT0702C	40 x 30 x 30	831366-5	
	Sac de transport par ex. pour modèle AS001G avec accessoires	36 x 23.5 x 30	832074-1	
	Sac de transport XGT à roulettes	70 x 32 x 31	832367-6	
	Sac de transport avec poches intérieures et extérieures Pour CombiExpress ou ponceuse à bras par ex.	1120 x 35 x 12	195638-5	
	Insert en plastique pour DSL800 (ponceuse à bras)		835B53-0	
	Sac de transport - capacité environ 26 litres avec grande ouverture	44 x 24 x 25	E-05468	
	Coffre à outils avec sangle de transport (sans outils)	50.5 x 26.5 x 29.5	E-05424	
	Sac à outil ULTIMATE 55 litres 6 poches intérieures et 4 poches extérieures (sans outils)	67x30x33	E-11782	

MAKPAC - LE SYSTÈME COFFRETS

Transporter - Entreposer - Trier
Avec MAKPAC vos outils sont parfaitement protégés et prêts à l'utilisation



Poignée avec bords arrondis



Poignée creuse au bord du couvercle



Construction à double paroi, protège les outils et les accessoires



Compatibles avec les systèmes standards
Les coffrets MAKPAC sont compatibles avec la plupart des systèmes déjà présents sur le marché

Avec 4 fermetures escamotables, les coffrets indépendants deviennent des piles qui se transportent ou s'entreposent facilement.



MAKPAC - COFFRETS

- Disponibles en 4 tailles différentes, pour un rangement pratique des machines et accessoires
- Empilables, fixés, transportables et peu encombrants



Type A



Type B



Type C



Type D

Description	Dim. extérieures L x l x H (cm)	Dim. intérieures L x l x H (cm)	Art. N°	Prix TTC
MAKPAC Type A 1.4 kg	39.5 x 29.5 x 10.5	37.7 x 27.7 x 7.2	821549-5	
MAKPAC Type B 1.7 kg	39.5 x 29.5 x 15.7	37.7 x 27.7 x 12.4	821550-0	
MAKPAC Type C 2.0 kg	39.5 x 29.5 x 21.0	37.5 x 27.7 x 17.6	821551-8	
MAKPAC Type D 2.6 kg	39.5 x 29.5 x 31.5	36.0 x 27.7 x 28.1	821552-6	

MAKPAC - LE SYSTÈME COFFRETS

COFFRETS ISOLANTS

198254-2



Type C

198253-4



Type D

SOLUTIONS SÛRES DE TRANSPORT

Pour la fixation sûre de coffret MAKPAC empilable sur les aspirateurs Makita

W107418357



VC4210

198599-8



VC1310/VC2510/VC3210

TRANSPORT

Trolley/diable

- Construction robuste en aluminium
- Surface de transport repliable
- Courroie ajustable
- Charge max. : 125 kg (surface horizontale)
60 kg (escaliers)

TR0000001



Chariot à roulettes

- Deux curseurs de verrouillage du coffret
- Roues orientables sur 360°, dont deux avec avec frein de stationnement
- Charge max. : 100 kg



P-83886



ACCESSOIRES DE RANGEMENT

Coffre à outils ouvert

P-83836
Hauteur 20 cmP-83842
Hauteur 31 cm

Inserts

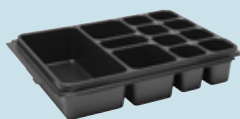
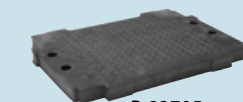
P-83674
12 compartimentsP-83696
3 compartimentsP-83668
Insert outils à mainP-84137
Boîte à outilsP-83652
Cases couleurs inclusesP-83705
Mousse de rangement pré-perforée453974-8
Fermeture à clip

Inserts en mousse



P-84274

Description	Art. N°	Prix TTC
Coffret isolant MAKPAC type C avec doublure isolante, volume 11 L	198254-2	
Coffret isolant MAKPAC type D avec doublure isolante, volume 18 L	198253-4	
Système de transport empilable avec poignée chariot pour aspirateur VC1310/VC2510/VC3210	198599-8	
Système de transport pour aspirateur VC4210	W107418357	
Trolley/diable - Charge max. 125 kg	TR0000001	
Chariot à roulettes pour MAKPAC - Charge max. 100 kg	P-83886	
Coffre à outils ouvert - Hauteur 20 cm	P-83836	
Coffre à outils ouvert - Hauteur 31 cm	P-83842	
Boîte à outils	P-84137	
Insert avec cases couleurs incluses et un insert mousse pour couvercle	P-83652	
Insert avec 3 compartiments et 9 séparateurs	P-83696	
Insert avec 12 compartiments + insert mousse pour couvercle	P-83674	
Insert pour outils à main	P-83668	
Mousse, pré-perforée - solutions de rangement individuelles - Hauteur 30 mm	P-83705	
Inserts en mousse	P-84274	
Clip de recharge pour coffret MAKPAC	453974-8	

MAKSTOR - COFFRETS À TIROIRS

- Les tiroirs se verrouillent, pas de risque d'ouverture accidentelle
- Les tiroirs doivent être inclinés vers le haut pour les sortir
- L'ouverture s'effectue confortablement avec un bouton poussoir
- Compatible avec le système de coffrets MAKPAC
- Y compris les séparateurs de tiroirs et les bandes d'étiquetage pour chaque tiroir

MAKSTOR C.4



MAKSTOR C.6



MAKSTOR C.12



MAKSTOR D.5



Séparateurs de tiroirs

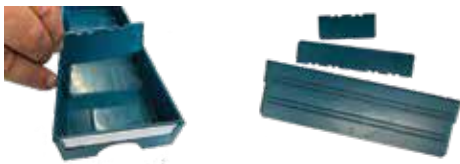

P-84414

P-84420

P-84436

Porte-étiquettes et étiquettes

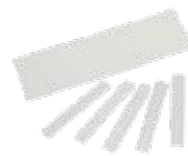

P-84436

Description	Dim. extérieures L x l x H (cm)	Tiroirs	Art. N°	Prix TTC
MAKSTOR C.4 - Type C - 4 tiroirs	39.5 x 29.5 x 21.0	2x petit : 34x78x255 mm 1x moyen : 34x167x255 mm 1x grand : 85x350x255 mm	P-84311	
MAKSTOR C.6 - Type C - 6 tiroirs	39.5 x 29.5 x 21.0	6x moyen : 34x167x255 mm	P-84333	
MAKSTOR C.12 - Type C - 12 tiroirs	39.5 x 29.5 x 21.0	12x petit : 34x78x255 mm	P-84327	
MAKSTOR D.5 - Type D - 5 tiroirs	39.5 x 29.5 x 31.5	2x petit : 34x78x255 mm 1x moyen : 34x167x255 mm 2x grand : 85x350x255 mm	P-84349	
Séparateurs pour petits tiroirs	78 mm	10 pièces	P-84414	
Séparateurs pour tiroirs moyens	167 mm	5 pièces	P-84420	
Séparateurs pour grands tiroirs	350 mm	2 pièces	P-84436	
Lot d'étiquettes pour Makstor 10 porte-étiquettes et 32 étiquettes			P-84442	

MAKOR ORGANIZER - VALISE À COMPARTIMENTS

- Le couvercle se verrouille, pas de risque d'ouverture accidentelle
- Compatible avec le système de coffrets MAKPAC

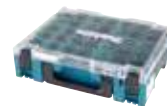

Description	Dim. extérieures L x l x H (cm)	Art. N°	Prix TTC
MAKOR1 Valise vide sans compartiments	39.5 x 29.5 x 10.5	191X84-4	
MAKOR2 Valise avec 13 compartiments	39.5 x 29.5 x 21.0	191X80-2	
Compartiment intérieur 50 x 50	5 x 5	191X93-3	
Compartiment intérieur 100 x 50	10 x 5	191X94-1	
Compartiment intérieur 100 x 100	10 x 10	191X95-9	
Compartiment intérieur 150 x 100	15 x 10	191X96-7	
Compartiment intérieur 150 x 150	15 x 15	191X97-5	

INSERTS POUR COFFRETS MAKPAC

INSERTS COFFRETS MAKPAC POUR ENERGYPACK



Description	MAKPAC Type	Art. N°	Prix TTC
Insert pour Energypack 2 accus 12Vmax + chargeur DC10SA	A	838454-9	
Insert pour Energypack 2 accus 18V + chargeur DC18RC	A	838110-1	
Insert pour Energypack 4 accus 18V + chargeur double DC18RB	C	839205-3	
Insert pour Energypack 2 accus 40Vmax + chargeur DC40RA (ne convient pas pour les accus 8Ah)	C	835G74-2	
Insert pour Energypack 4 accus 40Vmax + chargeur DC40RB (convient pour 2 accus 8Ah)	C	835W98-4	

INSERTS SYSTÈME POUR COFFRETS MAKPAC

Modèle	MAKPAC Type	Inserts Art. N°	Prix TTC	Modèle	MAKPAC Type	Inserts Art. N°	Prix TTC	Modèle	MAKPAC Type	Inserts Art. N°	Prix TTC
3709	A	837674-2		DA331D	A	837695-4		DDF456R	B	837916-4	
4329	A	837803-7		DA332D	A	839304-1		DDF456RYJ	B	837863-9	
4350CT	A	837803-7		DA333D	A	839304-1		DDF458	B	837916-4	
4351FCT	A	837803-7		DBN500RTJ	C	838023-6		DDF459	B	837916-4	
5008MG	C	837657-2		DBN600ZJ	D	839523-9		DDF480	B	837916-4	
6842	A	837876-0		DBO140	B	837809-5		DDF481	B	837916-4	
6843	A	837876-0		DBO180	B	837809-5		DDF482RAJW	B	837863-9	
6952	A	837869-7		DBO380	C	8351P0-7		DDF482	B	837916-4	
9046	B	838025-2		DBO480	B	8351G2-0		DDF483	B	837670-0	
9403	C	837652-2		DCO180	A	838062-6		DDF484	B	837916-4	
9404	C	837653-0		DCO181	A	835R73-0		DDF485	B	837916-4	
9902	C	837877-8		DCS550	C	837628-9		DDF486	B	837916-4	
9903	C	837877-8		DCS551	C	838269-4		DF001G	B	835F93-2	
9910	C	837658-0		DCS553	C	839751-6		DF002G	B	835V03-5	
9911	C	837658-0		DDA340	B	838040-6		DF010D	A	837871-0	
BHR262T	D	837650-6		DDA340	B	838040-6		DF030D	A	837866-3	
BO4900V	B	837675-0		DDA341	B	838040-6		DF031D	A	838312-9	
BO5031	B	837874-4		DDA350	B	838040-6		DF032D	A	838312-9	
BO5041	B	837874-4		DDA351	B	838040-6		DF033D	A	838312-9	
BO6030	C	837654-8		DDF083	B	837670-0		DF330D	A	837866-3	
BO6040	C	837655-6		DDF343RYJ	B	837863-9		DF331D	A	838312-9	
BO6050	C	838246-6		DDF343ZJ	B	837916-4		DF332D	A	838312-9	
CA5000X	D	838390-9		DDF441	B	837916-4		DF333D	A	838312-9	
CC300D	C	837879-4		DDF446	B	837916-4		DDF446	B	837916-4	
CC301D	C	838568-4		DDF446RMLJ	C	837893-0		DFN350	B	835B51-4	
CP100DZ	A	839289-1		DDF448	B	837916-4		DFR540	C	837631-0	
DA3010F	A	837880-9		DDF451	B	837916-4		DFR550	C	837631-0	
DA3011F	A	837880-9		DDF453RYJ	B	837863-9		DFR551	C	835Y86-3	
DA330D	A	837695-4		DDF453	B	837916-4		DFS250	B	837805-3	

INSERTS SYSTÈME POUR COFFRETS MAKPAC

Modèle	MAKPAC Type	Inserts Art. N°	Prix TTC	Modèle	MAKPAC Type	Inserts Art. N°	Prix TTC	Modèle	MAKPAC Type	Inserts Art. N°	Prix TTC
DFS251	B	837805-3		DHR243	D	837649-1		DP4003J	A	838039-1	
DFS451	B	837805-3		DHR243..JV	D	835A31-4		DP4011J	A	838039-1	
DFS452	B	837805-3		DHR264PT2J	D	838257-1		DPJ140	C	837648-3	
DFS452TJX2	B	839737-0		DHR264	D	837988-9		DPJ180	C	837648-3	
DGA452	B	837632-8		DHR280	D	839559-8		DPT351	B	837640-9	
DGA504	C	838175-3		DHR281	D	839559-8		DRT50 (tissu)	D	837247-1	
DGA505	C	838175-3		DHR282	D	839559-8		DRV150	C	835A34-8	
DGA506	C	838175-3		DHR283	D	839559-8		DRV250	C	835A34-8	
DGA508	C	838175-3		DHS630	D	837635-2		DSC102	C	839527-1	
DGA511	C	839252-4		DHS660	C	839752-4		DPV300		835V03-5	
DGA512	C	839252-4		DHS661	C	839752-4		DSD180	C	838542-2	
DGA513	C	839252-4		DHS680	C	838182-6		DSP600	D	839290-6	
DGA514	C	839252-4		DHS710	D	837861-3		DSP601	D	839290-6	
DGA517	C	839252-4		DHS782	D	835C85-3		DSS500	C	837628-9	
DGA518	C	839252-4		DHS783	D	835C85-3		DSS501	C	837628-9	
DGD800	B	837806-1		DJN161	C	837678-4		DSS610	C	837642-5	
DHK180	C	835D35-4		DJR183	B	837897-2		DST111	B	838582-0	
DHP343RYJ	B	837863-9		DJR188	C	839458-4		DST112	B	838582-0	
DHP441	B	837916-4		DJS101	B	837636-0		DST220	B	837640-9	
DHP446	B	837916-4		DJS161	B	837636-0		DST221	B	837640-9	
DHP448	B	837916-4		DJV180	B	837639-4		DTD134	B	837670-0	
DHP451	B	837916-4		DJV181	C	837789-5		DTD137	B	837670-0	
DHP453	B	837863-9		DJV182	B	837639-4		DTD146	B	837670-0	
DHP456	B	837916-4		DK0075JX1	D	839146-3		DTD148	B	837670-0	
DHP458	B	837916-4		DK0081TJX3	B	837672-6		DTD152	B	837670-0	
DHP459	B	837916-4		DK0081TJX3	C	838175-3		DTD153	B	837670-0	
DHP470	B	837916-4		DK0082TJX3	B	837672-6		DTD154	B	837670-0	
DHP480	B	837916-4		DK0082TJX3	C	838175-3		DTD155	B	837670-0	
DHP481	B	837916-4		DKP180	C	837808-7		DTD170	B	837670-0	
DHP482	B	837916-4		DKP181	C	835E27-9		DTD171	B	837670-0	
DHP483	B	837670-0		DLX2014MJX	C	837864-7		DTD172	B	837670-0	
DHP484	B	837916-4		DLX2126TJ1	B	837916-4		DTL060	B	837644-1	
DHP485	B	837916-4		DLX2126TJ1	C	838175-3		DTL061	B	837644-1	
DHP486	B	837916-4		DLX2127MJ1	C	837864-7		DTL062	B	837644-1	
DHR164	C	838109-6		DLX2127MJ4	C	837864-7		DTL063	B	837644-1	
DHR165	C	838109-6		DLX2184TJ	C	838107-0		DTL063	B	837644-1	
DHR171	C	839387-1		DLX2191TJ	D	838095-1		DTM50	C	837671-8	
DHR182	D	839891-0		DLX2220TJ	C	837864-7		DTM51	C	837671-8	
DHR202	C	837634-4		DLX2220TJ2	C	839509-3		DTM52	C	835W93-4	
DHR241	C	837641-7		DLX2283JX1	C	837864-7		DTP131	B	837670-0	
DHR242	D	837649-1		DLX3092TJ	C	837916-4		DTP141	B	837670-0	
DHR242...JV	D	835A31-4		DLX3092TJ	D	838096-9		DTR180	D	839735-4	

INSERTS SYSTÈME POUR COFFRETS MAKPAC

Modèle	MAKPAC Type	Inserts Art. N°	Prix TTC	Modèle	MAKPAC Type	Inserts Art. N°	Prix TTC	Modèle	MAKPAC Type	Inserts Art. N°	Prix TTC
DTS130	B	837670-0		HR166D	B	839245-1		KP0810J	C	837659-8	
DTS131	B	837670-0		HR1840J	B	839214-2		MEU029J	A	837803-7	
DTS141	B	837670-0		HR1841FJ	B	839214-2		MEU029J	D	838390-9	
DTW1001	C	837645-9		HR2600J	B	837651-4		N1923BJ	C	837878-6	
DTW1002	C	837645-9		HR2630J	B	837651-4		PJ7000J	C	837661-1	
DTW180	B	837670-0		HR2631FJ	B	837651-4		PT354DZJ	A	839166-7	
DTW181	B	837670-0		HR2631FTJ	B	837914-8		RP0900J	B	837646-7	
DTW190	B	838550-3		HR2650J	D	839975-4		RP0900XJ	B	837646-7	
DTW250	B	837670-0		HR2651J	D	839975-4		RP1110CJ	B	837660-3	
DTW251	B	837670-0		HR2651TJ	D	839975-4		RP2300FCXJ	D	837647-5	
DTW284	B	837670-0		HR2652J	D	839975-4		RT0700C (tissu)	D	837247-1	
DTW285	B	837670-0		HR2653J	D	839975-4		RT0702C (tissu)	D	837247-1	
DTW300	B	835L10-8		HR2653TJ	D	839975-4		SA5040CJ	B	837672-6	
DTW450	C	837645-9		HR2811FTJ	B	837868-9		SA5040CJX1	B	837672-6	
FS2300J	A	838030-9		HR2811FTJ1	B	837868-9		SC103D	C	835E29-5	
FS2700J	A	838030-9		HR3012FC	D	835B25-5		SD100D	C	839016-6	
FS4300J	A	838030-9		HS004G	D	835K82-7		SG1251J	D	838111-9	
FS4300JX2	A	839736-2		HS300D	B	837662-9		SP6000J	D	838390-9	
FS6300J	A	838030-9		HS301D	B	838315-3		ST113D	A	839019-0	
FS6300JX2	A	839736-2		HS6101J	D	837807-9		TD001G	B	835F94-0	
GA004G	D	835E79-0		HS6601J	C	838314-5		TD021D	A	837871-0	
GA005G	D	835E79-0		HS7100	D	837299-2		TD090D	A	837866-3	
GA012G	D	835E79-0		HS7101J	D	837807-9		TD110D	A	838312-9	
GA013G	D	835E79-0		HS7601J	D	838108-8		TD111D	A	838312-9	
GA022G	D	835E79-0		HS7611J	D	839500-1		TL064D	A	839287-5	
GA023G	D	835E79-0		JN3201J	B	837630-2		TL065D	A	839287-5	
GA028G	D	835E79-0		JR1000FTJ	A	837881-7		TM3000CJ	B	837673-4	
GA029G	D	835E79-0		JR100DWJ	A	837664-5		TM3000CX8J	B	837673-4	
GA5040CFJ	B	837672-6		JR103D	A	838313-7		TM3010CJ	B	837773-0	
GA5040RFJ	B	837672-6		JR105D	A	838313-7		TM3010CX1J	B	837773-0	
GA5041CJ	B	837672-6		JS1000J	A	838027-8		TM3010CX6J	B	837773-0	
HP001G	C	835F93-2		JS1601J	A	838027-8		TM3010CX7J	B	837773-0	
HP002G	B	835V03-5		JS1602J	A	837882-5		TM30DSMJ	B	838612-7	
HP1641FJ	A	838038-3		JS3201J	B	837630-2		TM30DSMJX3	B	838612-7	
HP2051FJ	A	838039-1		JV0600J	A	837803-7		TM30DZJ	B	838612-7	
HP2051J	A	838039-1		JV100D	A	837665-3		TW001G	C	835K85-1	
HP2071FJ	A	838039-1		JV101D	A	838563-4		TW004G	B	835R29-3	
HP2071J	A	838039-1		JV102D	A	839186-1		TW007G	C	835K85-1	
HP330D	A	837866-3		JV103D	A	839186-1		TW0200J	A	837869-7	
HP332D	A	838312-9		KP0800J	C	837659-8		TW0350J	B	837870-2	
HR002G	D	835C84-5		KP001G	C	8354R2-5		TW100D	A	837866-3	
HR140D	B	839245-1		KP0810CJ	C	837659-8		TW140D/TW160D	A	838312-9	

COFFRETS DE TRANSPORT DIVERS

COFFRETS DE TRANSPORT EN MÉTAL ET BOIS



Description	Modèle Dimensions (mm)	Art. N°	Prix TTC
Coffret de transport en métal pour meuleuse d'angle 125 mm	Pour meuleuse angulaire 125 mm	823256-6	
Coffret de transport en métal pour tronçonneuses bleu	580 x 275 x 225	823333-4	
Coffret de transport en métal pour tronçonneuses rouge	470 x 275 x 300	988959634	
Coffret de transport en métal meuleuse béton 125mm	PC5000C	140073-2	
Coffret de transport en métal meuleuse béton 125mm	PC5010C	140B63-7	
Coffret de transport en métal pour scie sabre	JR3070CTK	154609-1	
Coffret de transport en métal pour boulonneuse à chocs électrique	6906	182604-1	
Coffret de transport en métal pour gaineuse	SG180	7693	
Mallette de transport pour rabot de charpente Interne: 57 x 29 x 17.5 cm / Externe: 59.5 x 31.5 x 19.5 cm	1806B	821134-4	

COFFRETS DE TRANSPORT EN PVC



Modèle	Art. N°	Prix TTC
4350 / 4351FCT	824809-4	
1902 / 1923 / N1923B	824944-8	
2107F	824728-4	
5903R / 5603R / 5703R / 5705R	824964-2	
6095D	824723-4	
6226D/6227D	824635-1	
9554NB+9555NB	824985-4	
BDF448/DDF448 NEW	143603-8	
BDF453 NEW	158777-2	
BDF-BHP 446+456	824953-7	
BDF-BHP440+BTW250-51	141205-4	
BGA452	824767-4	
BHP441/444 NEW	140354-4	
BHR261/BHR261T	824874-3	
BJR181 / DJR181	141354-7	
BO4555/4556	824806-0	
BTD134/BTD147	824979-9	
CG100D	821710-4	
DPB180	141496-7	
DCG180	821568-1	
DDA450	821856-6	
DDA460	821737-4	
DHR242 / DHR243	141401-4	
DHR202 / BHR202	141642-2	
DHR400	821746-3	
DJR187	821620-5	
DJR360	821670-0	
DKP180	824982-0	
DSC162/DSC163/DSC191/ DSC250/DSC251/DPP200 (Koffer ohne Einlage)	SC09009190	
DTR180	821725-1	
DUC122	141494-1	
DVP181ZK	821822-3	
FN001G	141A98-5	
FS2300	824890-5	

Modèle	Art. N°	Prix TTC
GA038G	821841-9	
GA9020	824958-7	
HK0500	824523-2	
HK1820 / HR2800	824789-4	
HM001G	141D88-6	
HM002G / HR006G	821848-5	
HM0871C	824904-0	
HM1213	824908-2	
HM1317CB	824897-1	
HM1512	821836-2	
HR005G	821837-0	
HR007G	821864-7	
HR2460	824799-1	
HR2600_SERIE	824914-7	
HR3200	824825-6	
HR4001C / HR4010C / HR4011C	196183-3	
HR4002	824798-3	
HR4003 / HR4013 <i>Einsatz für Koffer HR4003 / HR4013</i>	196278-2 837544-5	
HR4510C/HR5210C	196187-5	
HR5202C	196552-8	
HR5212C	196553-6	
HS009G	821866-3	
HS300D	824961-8	
JR1000	824722-6	
JR001G	821796-8	
JR002G	821872-8	
JR3050T / JR3060T / JR3070CT	821621-3	
JV0600	824998-5	
KP0810	824786-0	
MEU049	824984-6	
PJ7000	821509-7	
SP6000	824783-6	
TW0350	824702-2	
TW1000	824737-3	

CHARBONS

Modèle	Charbons	Modèle	Charbons	Modèle	Charbons	Modèle	Charbons
1806B	CB-153	6916FD	CB-434	BFL200FZ	CB-434	BO3710	CB-64
1902	CB-51	6918FD	CB-434	BFL201FZ	CB-434	BO3711	CB-64
1911B	CB-106	6934FD	CB-434	BFL201RZ	CB-434	BO4555	CB-419
1923H	CB-132	6935FD	CB-434	BFL202FZ	CB-434	BO4556	CB-419
2012NB	CB-153	6936FD	CB-434	BFL300FZ	CB-434	BO4557	CB-419
2107FK	CB-303	6951	CB-411	BFL301FZ	CB-434	BO4565	CB-419
2414EN	CB-203	6953	CB-411	BFL301RZ	CB-434	BO4900V	CB-419
2414NB	CB-203	6980FD	CB-434	BFL400FZ	CB-434	BO5021	CB-64
2704	CB-153	7104L	CB-153	BFL402FZ	CB-434	BO5030	CB-419
3612	CB-203	8414D	CB-430	BFL402RZ	CB-434	BO5031	CB-419
3612C	CB-203	8434D	CB-430	BFR440	CB-448	BO5041	CB-64
3620	CB-106	8444D	CB-430	BFR540	CB-448	BO6030	CB-419
3706	CB-64	9031	CB-411	BFR550	CB-448	BO6040	CB-318
3707	CB-411	9032	CB-411	BFR750	CB-448	BO6050	CB-325
3708	CB-411	9046	CB-419	BFS440	CB-448	BPB180	CB-430
3709	CB-411	906	CB-64	BFS441	CB-448	BPJ180	CB-430
3710 / 3711	CB-411	9079SF	CB-204	BFS450	CB-448	BSS500	CB-430
3901	CB-411	9207SPB	CB-100	BFS451	CB-448	BSS501	CB-430
4100KB	CB-303	9227CB	CB-303	BFT020FZ	CB-434	BSS610	CB-411
4101RH	CB-303	9237CB	CB-303	BFT022FZ	CB-434	BTD130	CB-448
4105KB	CB-100	9403	CB-303	BFT040FZ	CB-434	BTD134	CB-448
4112HS	CB-204	9404	CB-303	BFT041FZ	CB-434	BTD140	CB-448
4131	CB-303	9554NB	CB-325	BFT041RZ	CB-434	BTD146	CB-448
4157KB	CB-153	9558	CB-325	BFT042FZ	CB-434	BTP130	CB-448
4326	CB-64	9562CH/CVH	CB-318	BFT043FZ	CB-434	BTP140	CB-448
4327	CB-64	9562CR	CB-318	BFT044FZ	CB-434	BTP141	CB-448
4329	CB-64	9562CVH	CB-318	BFT080FZ	CB-434	BTS130	CB-448
4350	CB-419	9562CVR	CB-318	BFT082FZ	CB-434	BTW200	CB-441
4351	CB-419	9564H	CB-325	BFT082RZ	CB-434	BTW250	CB-448
446L	W49625*	9565C/CV	CB-318	BFT083FZ	CB-434	BTW251	CB-448
447L	W49625*	9565CLR	CB-318	BFT084FZ	CB-434	BTW450	CB-441
5017RKB	CB-303	9565CR	CB-318	BFT122FZ	CB-434	BUB360	CB-430
5103R	CB-203	9565CVL	CB-318	BFT123FZ	CB-434	BUC122	CB-430
5104S	CB-203	9565CVR	CB-318	BFT124FZ	CB-434	BUC250	CB-442
5143R	CB-203	9565H	CB-325	BFT124RZ	CB-434	BUH550	CB-442
5603R	CB-303	9565HZ1	CB-325	BFT125FZ	CB-434	CA5000	CB-303
5604R	CB-303	9565PCV	CB-318	BFT126FZ	CB-434	DA3010F	CB-419
5704R	CB-303	9566C/CV	CB-318	BGA450	CB-430	DA3011F	CB-419
5705R	CB-303	9566CR	CB-318	BGA452	CB-430	DA4000LR	CB-303
5903R	CB-203	9566CVR	CB-318	BGD800	CB-430	DA6301	CB-100
6013B	CB-51	9741	CB-100	BHP440	CB-448	DBM080	EE80700019**
6207D	CB-430	9903	CB-303	BHP441	CB-448	DBM130	EE80700019**
6300-4	CB-51	9911	CB-411	BHP442	CB-448	DBM131	EE80700019**
6305	CB-303	9920	CB-303	BHP444	CB-448	DBM230	EE80700019**
6317D	CB-430	9924DB	CB-100	BHP446	CB-448	DBN500	CB-448
6319D	CB-430	BCS550	CB-430	BHP448	CB-448	DCO180	CB-430
6337D	CB-430	BDA340	CB-448	BHP450	CB-448	DCS550	CB-430
6339D	CB-430	BDA341	CB-448	BHP451	CB-448	DDA340	CB-448
6347D	CB-430	BDA350	CB-448	BHP452	CB-448	DDA341	CB-448
6349D	CB-430	BDA351	CB-448	BHP454	CB-448	DDA350	CB-448
6408	CB-419	BDF440	CB-448	BHP456	CB-448	DDA351	CB-448
6412	CB-64	BDF441	CB-448	BHP458	CB-448	DDF446	CB-448
6413	CB-64	BDF442	CB-448	BHR162	CB-430	DDF448	CB-448
6501	CB-70	BDF444	CB-448	BHR200	CB-430	DDF456	CB-448
6501X	CB-70	BDF446	CB-448	BHR202	CB-441	DDF458	CB-448
6510LVR	CB-64	BDF448	CB-448	BHR240	CB-430	DDF482	CB-448
6821	CB-419	BDF450	CB-448	BHR241	CB-441	DFR440	CB-448
6822	CB-419	BDF451	CB-448	BHR261	CB-442	DFR540	CB-448
6823	CB-419	BDF452	CB-448	BHR262	CB-442	DFR550	CB-448
6824	CB-419	BDF454	CB-448	BHS630	CB-441	DFS440	CB-448
6825R	CB-419	BDF456	CB-448	BJN161	CB-430	DFS450	CB-448
6826	CB-419	BDF458	CB-448	BJR181	CB-411	DFS451	CB-448
6827	CB-419	BFL060FZ	CB-434	BJS101	CB-430	DGA450	CB-430
6842	CB-411	BFL061FZ	CB-434	BJS130	CB-448	DGA452	CB-430
6844	CB-411	BFL080FZ	CB-434	BJV140	CB-430	DGD800	CB-430
6904VH	CB-415	BFL081FZ	CB-434	BJV180	CB-430	DHP446	CB-448
6905B	CB-65	BFL082FZ	CB-434	BKP180	CB-441	DHP448	CB-448
6905H	CB-415	BFL120FZ	CB-434	BLS713	CB-441	DHP456	CB-448
6906	CB-100	BFL122FZ	CB-434	BO3700	CB-64	DHP458	CB-448

Modèle	Charbons	Modèle	Charbons	Modèle	Charbons	Modèle	Charbons
DHP482	CB-448	GA9061R	CB-218	HR3540C	CB-350	N1923B	CB-51
DHR162	CB-430	GA9062R	CB-218	HR3541FC	CB-350	N5900B	CB-153
DHR164	CB-430	GA9063R	CB-218	HR3850 / HR3850B	CB-155	PC1100	CB-100
DHR165	CB-430	GD0600	CB-325	HR4001C	CB-350	PC5000C	CB-253
DHR202	CB-441	GD0601	CB-325	HR4002	CB-350	PC5001C	CB-253
DHR241	CB-441	GD0602	CB-325	HR4003C	CB-350	PC5010C	CB-318
DHR263	CB-442	GD0603	CB-64	HR4011C	CB-350	PJ7000	CB-459
DHR264	CB-442	GD0800C	CB-318	HR4013C	CB-350	PO5000C/PO6000C	CB-318
DHS630	CB-441	GD0801C	CB-318	HR4500C	CB-155	PV7000C	CB-303
DHS710	CB-442	GD0810C	CB-318	HR4501C	CB-175	PW5000CH	CB-318
DJN161	CB-430	GD0811C	CB-318	HR4510C	CB-175	RP0900	CB-106
DJR181	CB-411	HB350	UD00EBD002*	HR4511C	CB-175	RP0910	CB-303
DJR186	CB-411	HK0500	CB-113	HR5001C	CB-155	RP1110C	CB-303
DJS101	CB-430	HK1820	CB-350	HR5201C	CB-175	RP1800FX	CB-203
DJS130	CB-448	HK1820L	CB-350	HR5202C	CB-175	RP2300FCX	CB-203
DJV140	CB-430	HM0810T	CB-105	HR5210C	CB-175	RT0700C / RT0702C	CB-411
DJV180	CB-430	HM0860C	CB-327	HR5211C	CB-175	SA5040C	CB-318
DKP180	CB-441	HM0870C	CB-350	HR5212C	CB-175	SA7000C	CB-204
DLS713	CB-441	HM0871C	CB-350	HS0600	CB-153	SG1250	CB-318
DP2010	CB-419	HM1101C	CB-175	HS6101	CB-174	SG1251J	CB-318
DP2011	CB-419	HM1111C	CB-175	HS6601	CB-303	SG150	B45872**
DP3003	CB-419	HM1200	CB-155	HS7101	CB-174	SP6000	CB-303
DP4001	CB-419	HM1200B	CB-155	HS7601	CB-303	TD0101F	CB-411
DP4003	CB-419	HM1202C	CB-155	HS7611	CB-303	TM3000C	CB-459
DP4010	CB-419	HM1203C	CB-175	HW1200	CB-203	TM3010C	CB-459
DP4011	CB-419	HM1205C	CB-175	HW1300	CB-203	TW0200	CB-411
DP4700	CB-64	HM1213C	CB-175	JN1601	CB-411	TW0350	CB-411
DPB180	CB-430	HM1214C	CB-175	JN3200	CB-100	TW1000	CB-153
DPJ180	CB-430	HM1304	CB-204	JN3201	CB-303	UB1101	CB-303
DS4010	CB-411	HM1304B	CB-204	JR1000FT	CB-419	UB1103	CB-303
DS4011	CB-411	HM1307C	CB-175	JR180D	CB-441	UC250D	CB-442
DSC191	CB-448	HM1307CB	CB-175	JR3050T	CB-303	UC3020A	CB-132
DSS500	CB-430	HM1317C	CB-175	JR3060T	CB-303	UC3030A	181044-0*
DSS610	CB-411	HM1400	CB-155	JR3070CT	CB-303	UC3041A	CB-132
DTD134	CB-448	HM1801	CB-204	JS1000	CB-459	UC3051A	CB-153
DTD146	CB-448	HM1802	CB-218	JS1600	CB-65	UC3520A	CB-132
DTD152	CB-448	HM1810	CB-204	JS1601	CB-459	UC3530A	181044-0*
DTD156	CB-5	HM1812/HM1512	CB-218	JS1602	CB-459	UC3541A	CB-132
DTP141	CB-448	HP1620	CB-419	JS1660	CB-65	UC3551A	CB-153
DTS130	CB-448	HP1621	CB-419	JS1670	CB-65	UC4020A	CB-132
DTW250	CB-448	HP1630	CB-85	JS3200	CB-100	UC4030A	181044-0*
DTW251	CB-448	HP1631	CB-85	JS3201	CB-303	UC4041A	CB-132
DTW450	CB-441	HP1640	CB-419	JV0600	CB-64	UC4051A	CB-153
DUB361	CB-430	HP1641	CB-419	KP0800	CB-411	UC4530A	181044-0*
DUC122	CB-430	HP2050	CB-419	KP0810	CB-132	UC4551A	CB-153
DUC252	CB-442	HP2051	CB-419	KP0810C	CB-132	UH4260	CB-419
DUC302	CB-442	HP2070	CB-419	KP312S	CB-203	UH4261	CB-419
DVC860L	CB-353	HP2071	CB-419	LC1230	CB-203	UH4570	CB-419
FS2300	CB-419	HR1830	CB-419	LF1000	CB-153	UH4860	CB-419
FS2700	CB-419	HR1840	CB-459	LH1040	CB-153	UH4861	CB-419
FS4000	CB-419	HR1841F	CB-459	LH1200FL	JM23300083*	UH5260	CB-419
FS4300	CB-419	HR2010	CB-105	LH1201FL	CB-500	UH5261	CB-419
FS6300R	CB-419	HR2230	CB-325	LS0714	CB-303	UH550D	CB-442
GA4530	CB-459	HR2300	CB-325	LS0714FL	CB-303	UH5540	223804410*
GA4540	CB-325	HR2432	CB-419	LS0815FL	CB-501	UH5550	957800410*
GA4541	CB-325	HR2450	CB-419	LS1013	CB-153	UH5570	CB-419
GA5021	CB-303	HR2460 / HR2470	CB-325	LS1013L	CB-153	UH5580	CB-419
GA5030	CB-459	HR2600 / HR2610	CB-325	LS1016	CB-153	UH6350	957800410*
GA5040	CB-325	HR2611	CB-325	LS1016L	CB-153	UH6540	223804410*
GA5040C	CB-318	HR2630 / HR2630T	CB-325	LS1018L	CB-500	UH6570	CB-419
GA5041	CB-325	HR2631F	CB-325	LS1019	CB-153	UH6580	CB-419
GA5080R	CB-318	HR2631FT	CB-325	LS1040	CB-153	UH7580	CB-419
GA6021	CB-303	HR2641	CB-325	LS1214	CB-153	UT120	EE80700013**
GA6040	CB-325	HR2650	CB-325	LS1214L	CB-153	UT1200	EE80700032
GA9010	CB-204	HR2651T	CB-325	LS1216	CB-153	UT1305	CB-303
GA9020	CB-204	HR2800	CB-325	LS1216L	CB-153	UT1400	EE80700013**
GA9030	CB-204	HR2810	CB-325	LS1440	CB-154	UT1401	EE80700013**
GA9040	CB-204	HR2811F	CB-325	LW1400	CB-203	UT1600	EE80700019**
GA9050	CB-204	HR2811FT	CB-325	LW1401	CB-203	VC2211	CB-173
GA9060	CB-218	HR3200C	CB-350	MLS100	CB-500	VC3210	CB-173
GA9060R	CB-218	HR3210C	CB-350	MLT100X	CB-500	VC3211	CB-173
GA9061	CB-218	HR3210FCT	CB-350				

* est aussi le numéro de commande

** est aussi le numéro de commande, seulement 1 pce par emballage

Tous les prix sont indicatifs et sans engagement.

CHARBONS

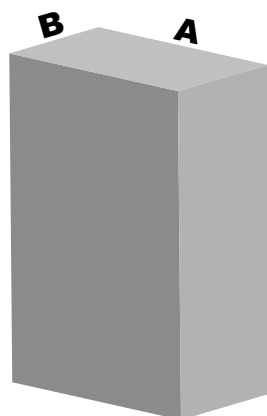

Longueur

Charbons remplacés

CB-50 > CB-51
CB-53 > CB-65
CB-54 > CB-55
CB-56 > CB-64
CB-57 > CB-64
CB-63 > CB-64
CB-68 > CB-51
CB-72 > CB-65
CB-101 > CB-100
CB-102 > CB-100
CB-103 > CB-100
CB-104 > CB-106
CB-108 > CB-105
CB-111 > CB-106
CB-115 > CB-132
CB-117 > CB-106
CB-118 > CB-113
CB-152 > CB-153
CB-154 > CB-153
CB-171 > CB-175
CB-202 > CB-204
CB-250 > CB-253
CB-251 > CB-253
CB-304 > CB-327
CB-310 > CB-318
CB-314 > CB-318
CB-315 > CB-318
CB-323 > CB-327
CB-406 > CB-419
CB-408 > CB-411
CB-413 > CB-415
CB-420 > CB-430
CB-422 > CB-411
CB-429 > CB-441
CB-431 > CB-434
CB-432 > CB-441
CB-436 > CB-448
CB-440 > CB-448
CB-448 > CB-5
957805410 > CB-153
JM23300083 > JM23000123

Charbons	Longueur (mm)	Largeur A (mm)	Largeur B (mm)	Art. N°	Prix TTC
CB-5	13,3	9,9	3	198887-3	
CB-51	11,8	8	5	181021-2	
CB-55	11,7	8	5	181026-2	
CB-64	10,8	8	5	191627-8	
CB-65	11,7	8	5	191628-6	
CB-70	10,8	8	5	191914-5	
CB-100	14,8	10	6	181030-1	
CB-105	15,3	9,9	5,9	181038-5	
CB-106	14,8	10	6	181410-1	
CB-113	14,8	9,9	6	191904-8	
CB-132	14,7	10	6	191972-1	
CB-153	17,8	13,4	6,5	181044-0	
CB-154	17,8	13,4	6,5	181047-4	
CB-155	17,8	13,4	6,5	181048-2	
CB-173	k.A.	k.A.	k.A.	195483-8	
CB-174	17,8	13,4	6,5	196018-8	
CB-175	26,6	8,4	6,5	195844-2	
CB-203	15,8	17,9	6,9	191953-5	
CB-204	16,2	17,9	7	191957-7	
CB-218	23,7	17,9	6,9	197129-2	
CB-253	16,8	10,9	6,9	194547-5	
CB-303	17,8	10,9	5	191963-2	
CB-318	15,7	10,9	5	191978-9	
CB-325	15,8	11	4,9	194074-2	
CB-327	16,8	11	4,9	194285-9	
CB-350	25,3	10,9	6,5	194160-9	
CB-353	k.A.	k.A.	k.A.	197208-6	
CB-411	11,7	8,9	6	191940-4	
CB-414	11,6	5,7	3,7	191949-6	
CB-415	8,7	8,9	6	191950-1	
CB-417	9,4	8,9	6	191955-1	
CB-419	11,3	9	6	191962-4	
CB-424	8,7	5,3	4,8	191966-6	
CB-430	9,7	7,2	6,9	191971-3	
CB-434	11,8	5,8	4,9	193466-2	
CB-441	10,8	10,8	6,9	194435-6	
CB-442	10,8	10,7	6,9	194928-3	
CB-448	13,3	9,9	3	196854-2	
CB-459	12,8	8,9	6	194722-3	
CB-500	-	-	-	JM23000123	
CB-501	-	-	-	JM23500117	
223804410	7,7	8,9	6	223804410	
B45872 (1 pc)	20	9,9	6,2	B45872 (1 pc)	
EE7132A22S (1 pc)	17,9	9,9	6,2	EE7132A22S (1 pc)	
EE7332022S (1 pc)	20	15,9	6,2	EE7332022S (1 pc)	
EE7701822S	17,3	13,4	6,5	EE7701822S	
W49625	-	-	-	W49625	
YA00000504	-	-	-	YA00000504	

NOTES PERSONNELLES



CONSEILS / FORMATIONS

Avec Makita, vous êtes toujours bien conseillés...

Nous pouvons vous présenter la diversité de notre assortiment, ce qui vaut bien mieux que des mots, catalogues ou brochures.

TECHNIQUES D'UTILISATION SUR SITE

Nos équipes sont mobiles et se déplacent chez vous. Elles connaissent tous les défis dans la pratique et aident à les résoudre avec des connaissances approfondies.

FORMATIONS DANS NOS LOCAUX

Notre équipe propose des formations permanentes et continues, adaptées à vos besoins. Nos espaces de démonstrations permettent d'organiser des séminaires en privilégiant la partie pratique.

WWW.MAKITA.CH

Notre site internet est régulièrement mis à jour. Jetez-y un coup d'oeil !
Ce catalogue est régulièrement actualisé dans la rubrique "Media - Catalogues et actions" et sous "Revendeurs et réparateurs" vous trouverez nos partenaires.

MACHINES

Demandez notre catalogue machines pour une vue d'ensemble. Pour une description complète de nos machines, détaillée, rendez-vous sur notre site internet www.makita.ch. Nos partenaires agréés vous garantissent des conseils avisés. Faites confiance aux revendeurs avec l'autocollant officiel et profitez d'un service impeccable.



PROTECTION DE L'ENVIRONNEMENT

La protection de l'environnement et la santé des utilisateurs sont une grande priorité pour nous. C'est pour cette raison que Makita a définitivement abandonné la production et la vente des machines à essence en mars 2022. Chaque nouvelle technologie Makita est conçue pour réduire les influences néfastes, comme les vibrations, le bruit, la poussière, etc. Gérer l'énergie de manière efficace et réduire les temps de charge réduisent l'émission de CO2. La longue durée de vie des machines et des cellules des accus limitent le gaspillage des matières premières.

CONSEILS D'UTILISATION

Plus il y a d'étoiles, plus l'accessoire est destiné à un usage intensif.



PRIX DE VENTE ACCESSOIRES

Les **prix de vente** indiqués sont en francs suisses (CHF). Il s'agit de prix indicatifs et sans engagement. La TVA 7.7% est incluse.

Chemin du Vuasset 7 - 1028 Préverenges / VD
Tél. 021 811 56 56 - info@makita.ch



Changements de prix, de modèles
et erreurs d'impression réservés.
Vente exclusivement auprès du commerce spécialisé.
MAKITA SA – CH-1028 PREVERENGES © 01-2023

