



Beta *Action*

2023



**Promotion
valable jusqu'au 29/02/2024
Prix hors taxes**

Beta

RSC55

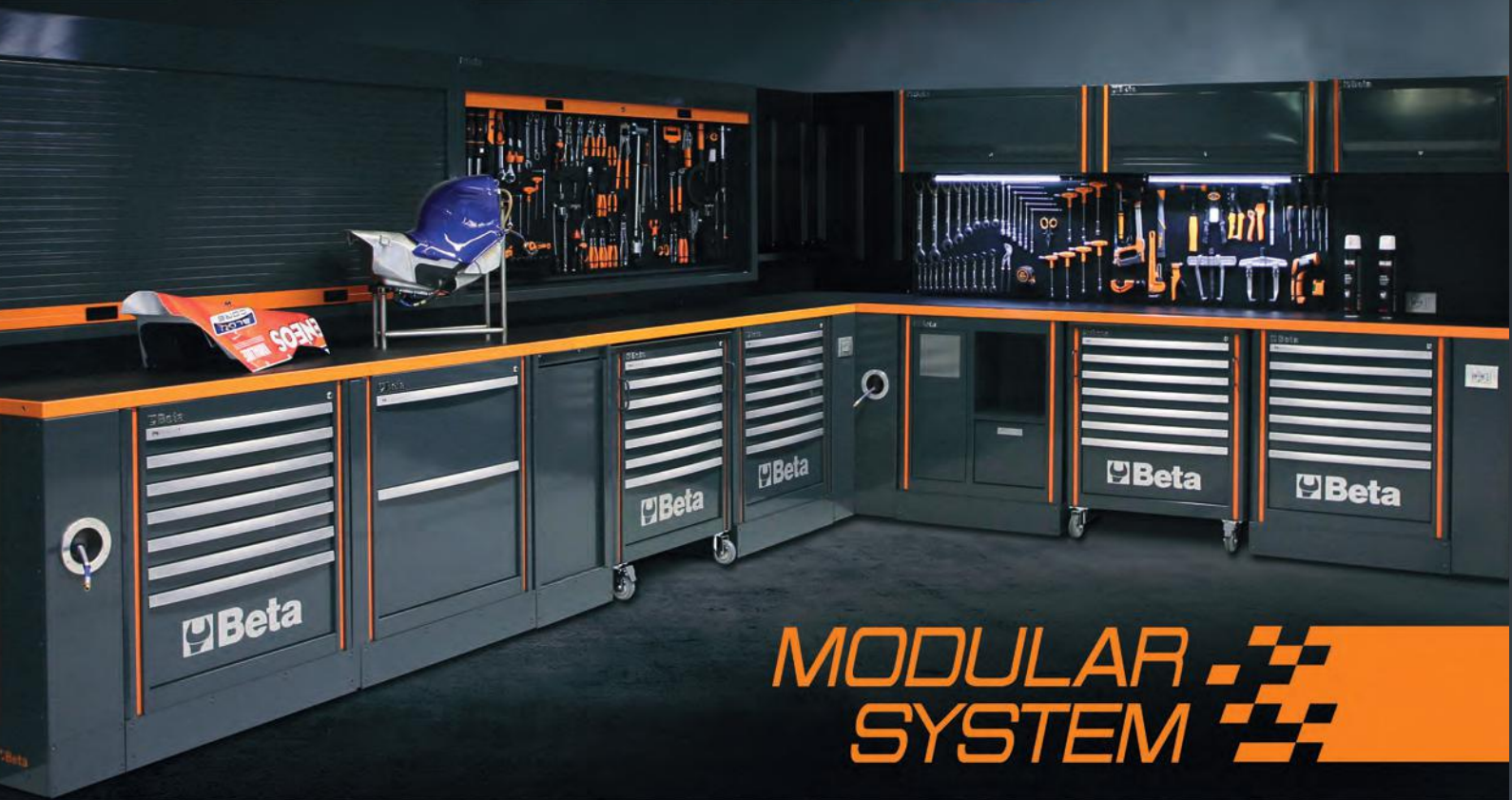

MODULAR
SYSTEM

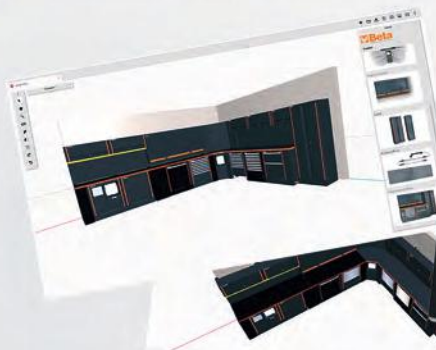

Configurez votre
atelier en ligne

www.rsc55.com

● AMEUBLEMENTS D'ATELIER C45PRO - RSC55

2÷4



● SERVANTES ET CHARIOTS D'ATELIER

5÷9



● COMPOSITIONS D'OUTILS ET THERMOFORMÉS

10÷14



● ETABLIS

16-17



● CHARIOTS ET BOÎTES À OUTILS

15-17-18



● VALISES, SACOCHE ET SACS A DOS

19÷21



● CLÉS DE SERRAGE

22÷26



● OUTILS AVEC CODE COULEUR

26-27



● TOURNEVIS

28-29



● EMBOUTS ET DOUILLES

30÷32



● CLÉS DYNAMOMÉTRIQUES

33-34



● PINCES

35÷37



● OUTILS POUR PERCER, FILETER ET EXTRAIRE

38-39



● MARTELLERIE ET FRAPPE

40



● OUTILS DE MESURAGE

41÷44



● PLOMBERIE

44-45



● POSTES À SOUDER

46÷48



● OUTILS POUR LA MAINTENANCE GÉNÉRALE

49-50



● ÉCLAIRAGE

51÷54



● OUTILS ISOLES : GAMME 1000V

55-56



● OUTILS DE COUPE

57-58



● BETA ABRASIVES

59-61

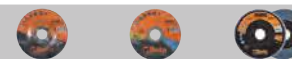

● MEULEUSE D'ANGLE

62



● OUTILLAGE AUTOMOBILE

63÷89



● ROBUR

90÷91



● OUTILLAGE PNEUMATIQUE

91÷97



● CHAUSSURES DE SÉCURITÉ

98÷104



● VÊTEMENTS TECHNIQUES

105÷111



● BETA COLLECTION

112



C45PRO

Combinaison comprenant :

- Plan de travail en MDF revêtu d'acier inoxydable (C45PX / 3-2.0MT)
- Module fixe à 7 tiroirs (C45PRO M7)
- Module de propreté (C45PRO MS)
- Cabine mobile à 7 tiroirs (C45PRO C7)
- Armoire à outils à deux portes (C45PRO AS2)
- 3 panneaux porte-outils perforés (C45PRO PF)
- 3 armoires murales (C45PRO PM)
- 3 supports muraux, type large (C45PRO SL)
- 1 support mural, type étroit (C45PRO SS)



305 kg

045000001

C45PRO X

CHF 6.190,00 **CHF 3.965,00**

- Plan de travail en MDF revêtu d'acier inoxydable (C45PX/3-2,0MT)

303 kg

045000002

C45PRO W

CHF 6.830,00 **CHF 3.855,00**

- Plan de travail en bois multicouche (C45PW/3-2,0MT)

C45PRO D

Combinaison comprenant :

- 1 module fixe à 7 tiroirs (C45PRO M7)
- 1 cabine roulante mobile à 7 tiroirs (C45PRO C7)
- 1 module de propreté (C45PRO MS)
- 1 module fixe avec 5 tiroirs (C45PRO M5)
- 1 module fixe deux portes (C45PRO MA)
- 5 panneaux porte-outils perforés (C45PRO PF)
- 5 armoires murales (C45PRO PM)
- 7 supports muraux, type large (C45PRO SL)
- 2 supports muraux, type étroit (C45PRO SS)
- 2 armoires à une porte (C45PRO AS1)



045000031

C45PRO DX

CHF 12.250,00 **CHF 7.990,00**

- 1 plan de travail en MDF revêtu d'acier inoxydable 2,0 m (C45PX/3-2,0MT)
- 1 plan de travail en MDF revêtu en acier inoxydable 1,3 m (C45PX/2-1,3MT)
- 1 coin complet autoportant avec plan de travail en MDF revêtu d'acier inoxydable (C45PRO CORNER/X)

572 kg

045000032

C45PRO DW

CHF 11.840,00 **CHF 7.850,00**

- 1 plan de travail en bois multiplis 2,0 m (C45PW/3-2,0MT)
- 1 plan de travail en bois multiplis 1,3 m (C45PW/2-1,3MT)
- 1 angle complet autoportant avec plan de travail en bois (C45PRO CORNER/W)

568 kg

C45PRO B

Combinaison comprenant :

- Module fixe avec 5 tiroirs (C45PRO M5)
- Module fixe à deux portes (C45PRO MA)
- Armoire à outils à une porte (C45PRO AS1)
- 2 armoires murales (C45PRO PM)
- 2 panneaux porte-outils perforés (C45PRO PF)
- 2 supports muraux, type large (C45PRO SL)
- 1 support mural, type étroit (C45PRO SS)

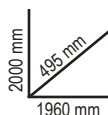

191 kg



045000021
C45PRO BX

CHF 3.860,00 **CHF 2.528,00**

- Plan de travail en MDF revêtu d'acier inoxydable (C45PX/2-1,3MT)

190 kg



045000022
C45PRO BW

CHF 3.720,00 **CHF 2.428,00**

- Plan de travail en bois multicouche (C45PW/A2-1,3MT)

C45PRO G

Combinaison comprenant :

- 1 module fixe avec deux enrouleurs intégrés (C45PRO ACT)
- 1 servante mobile avec 7 tiroirs (C45PRO C7)
- 1 module fixe avec 7 tiroir (C45PRO M7)
- 1 module fixe à deux portes (C45PRO MA)
- 1 panneau porte-outils perforé (C45PRO PF)

- 1 panneau porte-outils perforé qui peut être équipé d'une prise de courant (non incluse) (C45PRO PFE)
- 2 meubles hauts muraux (C45PRO PM)
- 1 paroi porte-outils avec volet volet roulant en aluminium (C45PRO PAS)
- 5 étriers de type large (C45PRO SL)
- 2 étriers de type étroit (C45PRO SS)
- 2 armoires à 1 porte (C45PRO AS1)



NEW



045000036

C45PRO GX

CHF 11.590,00 **CHF 7.965,00**

- 1 plan de travail en MDF revêtu en acier inoxydable (C45PX/3-2,0MT)
- 1 plan de travail en MDF revêtu en acier inoxydable (C45PX/1-0,7MT)
- 1 angle complet autoportant avec plan de travail en MDF revêtu en acier inoxydable (C45PRO CORNER/X)

507 kg



045000037

C45PRO GW

CHF 11.220,00 **CHF 7.711,00**

- 1 plan de travail en bois contreplaqué stratifié (C45PW/3-2,0MT)
- 1 plan de travail en bois contreplaqué stratifié (C45PW/1-0,7MT)
- 1 angle complet autoportant avec plan de travail en bois contreplaqué stratifié (C45PRO CORNER/W)

504 kg



055000065
C55PB-PRO/7 CHF 10.800,00 **CHF 7.425,50**

Combinaison d'ameublement d'atelier composée de :

C55B

Établi avec plan de travail (2050x700 mm) recouvert d'une couche ABS antichoc et anti-rayures résistante aux huiles et aux hydrocarbures.

Équipé de:

- Trous pour un étau (1599F/150, à commander séparément)
- Pieds réglables verticalement

C55M7

Module fixe avec sept tiroirs (588x367 mm) avec glissières à roulement à billes

- Système d'ouverture en aluminium sur toute la longueur du tiroir
- Bases de tiroirs protégées par des tapis en caoutchouc moussé
- Serrure centralisée avant
- Peut être équipé de plateaux thermoformés

C55MS

Module fixe de propreté

- Bac à déchets intégré
- Compartiment rouleau de papier
- Tiroir de rangement, 305x270 mm

C55/2PM + C55/PF

Système de mur d'outils avec 2 armoires suspendues

- 2 armoires suspendues, 1024x400x300 mm, avec ressorts à gaz
- 2 panneaux sous armoire, 1024x620x25 mm
- 2 panneaux d'outils perforés sous l'armoire, 1024x620x25 mm



350 kg

2000 mm
760 mm
2050 mm

055000066
C55PB-PRO/8 CHF 9.300,00 **CHF 6.346,00**

Combinaison d'ameublement d'atelier composée de :

C55B

Établi avec plan de travail (2050x700 mm) recouvert d'une couche ABS antichoc et anti-rayures résistante aux huiles et aux hydrocarbures.

Équipé de:

- Trous pour un étau (1599F/150, à commander séparément)
- Pieds réglables verticalement

C55C7

Servante mobile avec sept tiroirs (588x367 mm) avec glissières à roulement à billes

- 4 roulettes Ø 100 mm, 2 fixes et 2 pivotantes (dont une équipée d'un frein)
- Système d'ouverture en aluminium sur toute la longueur du tiroir
- Bases de tiroirs protégées par des tapis en caoutchouc moussé
- Serrure centralisée avant
- Peut être équipé de plateaux thermoformés

C55MA

Module fixe à deux portes

- Système d'ouverture push-pull
- Avec serrure
- Étagère intérieure, réglable verticalement

C55PS

Système de mur d'outils avec volet et cadre

- Volet en aluminium, réglable verticalement, avec serrure
- Panneau d'outils perforé amovible



347 kg

2000 mm
760 mm
2050 mm

C37

Servante mobile d'atelier

- Plan de travail en plastique haute résistance.
- Palette en aluminium avec système d'ouverture rapide sur toute la longueur du tiroir.
- **Pare-chocs angulaires** sur toute la hauteur pour éviter, en cas de chocs, d'endommager les véhicules ou la servante à l'intérieur de l'atelier.
- Quatre roues Ø 125 mm: 2 fixes et 2 pivotantes (dont une avec frein).



C37A/7

Servante mobile à 7 tiroirs AVEC SYSTÈME ANTI-BASCULEMENT

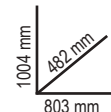

n°	mm	Max
5	75 mm	30 kg
1	150 mm	35 kg
1	225 mm	35 kg



	Ral 2011	Ral 7016	Ral 3000	n°	mm	↓ max	kg	CHF
C37/6	037000061	037000062	037000063	4	75 mm	30 kg	69	CHF 1.510,00 CHF 994,50
				1	150 mm	35 kg		
				1	305 mm	40 kg		
C37/7	037000071	037000072	037000073	5	75 mm	30 kg	71	CHF 1.560,00 CHF 1.029,00
				1	150 mm	35 kg		
				1	225 mm	35 kg		
C37/8	037000081	037000082	037000083	6	75 mm	30 kg	73	CHF 1.625,00 CHF 1.074,00
				2	150 mm	35 kg		

Ral 2011	Ral 7016	Ral 3000
037000271	037000272	037000273
CHF 1.605,00 CHF 1.072,00		

C39

Servante mobile d'atelier

- 4 roues de Ø 125 mm avec structure en acier : 2 fixes et 2 pivotantes dont une avec frein.
- Serrure de sécurité frontale centralisée
- Tiroir à extraction totale avec palette en alliage d'aluminium et système d'ouverture facile sur toute la largeur du tiroir.
- Plan de travail en ABS haute résistance comprenant 2 bacs de rangement et des trous pour tournevis.
- Portes-flacons arrière en tôle renforcée.



STRUCTURE EN ALLIAGE D'ALUMINIUM + RÉSISTANTE + LÉGÈRE

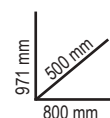

	Ral 2011	Ral 7016	Ral 3000	n°	mm	↓ max	kg	CHF
C39/6	039000031	039000032	039000033	4	70 mm	30 kg	59	CHF 2.230,00 CHF 1.496,00
				1	140 mm	35 kg		
				1	280 mm	40 kg		
C39/7	039000001	039000002	039000003	5	70 mm	30 kg	61	CHF 2.355,00 CHF 1.577,50
				1	140 mm	35 kg		
				1	210 mm	35 kg		
C39/8	039000041	039000042	039000043	6	70 mm	30 kg	64	CHF 2.520,00 CHF 1.684,00
				2	140 mm	35 kg		



Beta RSC

L'évolution de la perfection ! Découvrez la gamme RSC !

La gamme RSC est conçue pour répondre aux exigences de tous les professionnels et garantir la plus grande fiabilité et de hautes performances d'utilisation. Son design innovant, s'inspirant du monde Racing, apporte à cette ligne de servantes et de chariots un style attrayant et sans pareil : les 7 couleurs et ses finitions font de la gamme RSC un produit unique sur le marché et exclusif en son genre. La structure solide et les matériaux utilisés garantissent une haute qualité et une longue durée de vie, des accessoires précieux pour le travail quotidien de la production industrielle, des réparateurs automobiles, des carrossiers et du personnel d'entretien général. La plupart des servantes RSC portent également la prestigieuse marque TÜV, synonyme de sécurité et de garantie, obtenue en passant les contrôles sévères du protocole de test EK5/TA5.



RSC24

Servante mobile

- Dessus polyvalent avec bords anti-chute et huit trous pour le rangement des tournevis
- Bases de tiroirs protégées par des tapis en caoutchouc mousse
- Quatre roulettes Ø 125 mm: 2 fixes et 2 pivotantes (dont une avec frein)
- Chaque tiroir peut accueillir jusqu'à 4 plateaux en mousse EVA ou en ABS thermoformé
- Verrou de sécurité centralisé à l'avant.
- Porte-bouteilles intégré (peut être appliqué des deux côtés)
- Verrou de sécurité centralisé à l'avant
- Capacité de charge statique: 800 kg
- Bases de tiroirs protégées par des tapis en caoutchouc mousse

Les accessoires suivants peuvent être ajoutés:

- plan de travail en bois 2400 RSC24/PL
- panneau porte-outils perforé 2400 RSC24/PF
- étagère pliante 2400 RSC24/MP
- porte-documents 2400 RSC24/PD
- support de rouleau de papier 2400 RSC24/PC

kg
800

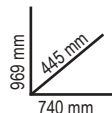

	Ral 2011	Ral 2011	Ral 9006	Ral 3000	Ral 5015	Ral 7016	Ral 9005	kg	CHF
		Ral 7016	Ral 7016	Ral 7016	Ral 7016	Ral 7016			
RSC24/5	024004050	024004051	024004052	024004053	024004056	024004057	024004059	60	CHF 1.121,00 CHF 759,50
RSC24/6	024004060	024004061	024004062	024004063	024004066	024004067	024004069	62	CHF 1.285,00 CHF 766,00
RSC24/7	024004070	024004071	024004072	024004073	024004076	024004077	024004079	63	CHF 1.380,00 CHF 779,00
RSC24/8	024004080	024004081	024004082	024004083	024004086	024004087	024004089	66	CHF 1.480,00 CHF 874,50

RSC24/5		
n°	mm	kg Max
2	70 mm	25 kg
2	140 mm	30 kg
1	280 mm	35 kg

RSC24/6		
n°	mm	kg Max
4	70 mm	25 kg
1	140 mm	30 kg
1	280 mm	35 kg

RSC24/7		
n°	mm	kg Max
5	70 mm	25 kg
1	140 mm	30 kg
1	210 mm	30 kg

RSC24/8		
n°	mm	kg Max
6	70 mm	25 kg
2	140 mm	30 kg



RSC24AXL

Servante mobile extra large avec système anti-basculement

- Nouveau plan de travail renforcé en ABS avec bords anti-chute, huit trous pour accueillir des tournevis et 6 plateaux de bac.
- **Façade en nylon robuste, avec porte-étiquette intégré.**
- Bases de tiroirs protégées par des tapis en caoutchouc moussé.
- 4 roulettes, Ø 125 mm : 2 fixes et 2 pivotantes (une avec frein).
- Serrure de sécurité centralisée à l'avant.
- Porte-bouteille latéral intégré (peut être appliqué des deux côtés)
- Chaque tiroir peut accueillir jusqu'à 6 plateaux thermoformés en mousse EVA ou ABS.

Les accessoires suivants peuvent être ajoutés:

- Plan de travail en bois 2400 RSC24/PL
- Porte-documents 2400 RSC24/PD-A
- Porte-rouleau de papier 2400 RSC24/PC-A

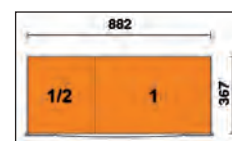
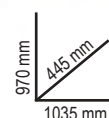

	Ral 2011 Ral 7016	Ral 3000 Ral 7016	Ral 7016	n°	↓ max	kg	CHF
RSC24AXL/7	024004271	024004273	024004277	5	70 mm	30 kg	CHF 1.820,00 CHF 1.185,00
				1	140 mm	35 kg	
RSC24AXL/8	024004281	024004283	024004287	6	70 mm	30 kg	CHF 1.955,00 CHF 1.279,00
				2	140 mm	35 kg	
RSC24AXL/9	024004291	024004293	024004297	8	70 mm	30 kg	CHF 2.075,00 CHF 1.370,00
				1	140 mm	35 kg	

RSC24L/7

Servante mobile avec 7 tiroirs et étagères latérales

- 7 tiroirs (588x367 mm) avec glissières à roulement à billes
- Bases de tiroirs protégées par des tapis en caoutchouc moussé.
- 4 roulettes, Ø 125 mm : 2 fixes et 2 pivotantes avec freins.
- Serrure centralisée avant.
- Plan de travail en bois multicolore avec trous pour un étau (1599F/100, à commander séparément).
- **Compartment latéral avec étagère réglable verticalement.**
- Support de rouleau de papier intégré.
- Double porte-bouteille arrière.

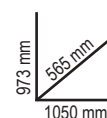

Ral 2011 Ral 7016	Ral 3000 Ral 7016	Ral 7016
024004371	024004373	024004377

n°	↓ Max	kg
5	70 mm	25 kg
1	140 mm	30 kg
1	210 mm	30 kg

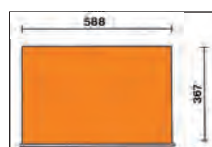

~~CHF 1.970,00~~ **CHF 1.267,50**

RSC24L-CAB

Servante mobile avec 7 tiroirs et étagères latérales

- 7 tiroirs (588x367 mm) avec glissières à roulement à billes.
- Bases de tiroirs protégées par des tapis en caoutchouc moussé.
- 4 roulettes, E 125 mm : 2 fixes et 2 pivotantes avec freins.
- Serrure centralisée avant.
- **Armoire à outils latérale avec porte verrouillable et étagère intérieure réglable verticalement.**
- Plan de travail en bois multicouche avec trous pour un étau (1599F/100, à commander séparément).
- Support de rouleau de papier intégré.
- Double porte-bouteille arrière.

kg
1100

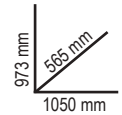

82 kg



Ral 2011	Ral 3000	
Ral 7016	Ral 7016	Ral 7016
024004471	024004473	024004477

n°	mm	Max
5	70 mm	25 kg
1	140 mm	30 kg
1	210 mm	30 kg



CHF 2.040,00 **CHF 1.358,50**

RSC28

Etabli mobile SuperTank avec plan de travail en bois et 10 tiroirs

- 10 tiroirs (588x367 mm) avec glissières à roulement à billes.
- Système rapide et sûr pour l'ouverture et la fermeture des tiroirs, avec façade en nylon et fibre de verre.
- **5 tiroirs latéraux** : 4 tiroirs, 70 mm de haut 1 tiroir, 210 mm de haut.
- **5 tiroirs avant** : 4 tiroirs, 70 mm de haut 1 tiroir, 210 mm de haut.
- Bases de tiroirs protégées par des tapis en caoutchouc moussé.
- 4 roulettes haute capacité, Ø 150 mm : 2 fixes et 2 pivotantes avec freins.
- 2 serrures de sécurité centralisées.
- 3 tiroirs à outils avant.
- Plan de travail en bois multicouche avec trous pour un étau (1599F/150, à commander séparément).
- Compartiment à outils intégré.

kg
1200



130 kg

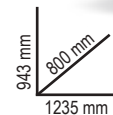

Ral 2011	Ral 3000	
Ral 7016	Ral 7016	Ral 7016
028003001	028003003	028003007



n°	mm	Max
8	70 mm	25 kg
2	210 mm	30 kg

- Compartiment latéral avec porte rabattable avec serrure.
- Portes-bouteilles intégrés.
- Compartiment de rangement de 135 mm de haut avec base recouverte de plastique.



RSC51

Chariot de service d'atelier à 3 tiroirs

- 3 tiroirs (588x367 mm) avec glissières à roulement à billes, 70 mm de haut
- plan de travail renforcé en ABS, solide et robuste
- plateau polyvalent avec bords antichute et 8 trous pour accueillir les tournevis
- bases de tiroirs protégées par des tapis en caoutchouc moussé
- chaque tiroir peut accueillir jusqu'à 4 plateaux thermoformés en mousse EVA ou ABS
- serrure de sécurité centralisée à l'avant
- pratique porte-tournevis latéral inclus
- deux porte-spray aérosol latéraux intégrés dans la structure
- grande étagère inférieure protégée par un tapis en caoutchouc imperméable à l'huile et à l'essence
- quatre roulettes, Ø 125 mm: 2 fixes et 2 directions (une avec frein)
- capacité de charge statique : 400 kg
- portée de chaque tiroir : 15 kg distribués de manière uniforme

kg
400

NEW



890 mm
460 mm
770 mm

38 kg



**ENTIÈREMENT RÉNOVÉ
ET ACCESSOIRISÉ !**



Ral 2011	Ral 3000	Ral 7016
051000300	051000303	051000307



n°	Max
3	70 mm
	15 kg

~~CHF 738,00~~ **CHF 477,50**

Les accessoires suivantes peuvent être ajoutés :

- Plan de travail en bois 2400 RSC24/PL
- Panneau d'outils perforé 2400 RSC24/PF
- Support d'ordinateur 2400 RSC24/SPC
- Étagère pliante 2400 RSC24/MP
- Porte-rouleau de papier 2400 RSC24/PC-A

**INDISPENSABLE
POUR VOTRE
ATELIER !**

024003077
C04TSS/7

~~CHF 3.370,00~~ **CHF 2.256,00**

Servante mobile d'atelier à 7 tiroirs

en acier inoxydable

- 4 roues de Ø 125 mm : 2 fixes et 2 pivotantes avec freins.
- Serrure frontale centralisée
- Structure 100% acier inoxydable.
- Roues, supports, sphères, intérieur des tiroirs et glissières en acier inoxydable.
- Palette d'ouverture des tiroirs en aluminium.

kg
700



Beta
INOX
STAINLESS STEEL



935 mm
470 mm
680 mm

63 kg

n°	Max
6	83 mm
1	170 mm
	25 kg
	30 kg

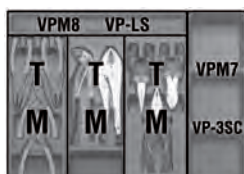
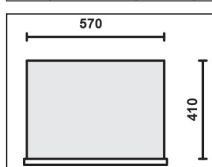

**ROUES
ANTI-TRACE**





059880356
5988VU/M

CHF 3.930,00 **CHF 2.586,00**

Composition de 214 outils en plateaux mousse compacte

Recommandée pour : RSC24 - RSC24A - RSC24AXL - C37 - C39 - C39SM - C39MD - RSC28 - C59 - RSC55

Quantité/Description

- 22 clés mixtes 6-7-8-9-10-11-12-13-14-15-16-17-18-19-20-21-22-24-27-30-32-36 mm
- 11 clés à fourche 6x7-8x9-10x11-12x13-14x15-16x17-18x19-20x22-21x23-24x27-30x32 mm
- 11 clés polygonales contre - coudées 6x7-8x9-10x11-12x13-14x15-16x17-18x19-20x22-21x23-24x27-30x32 mm
- 9 clés mâles 6 pans coudées à tête sphérique Ø 1,5+10 mm
- 1 douille porte-embouts
- 1 douille porte-embouts
- 1 douille porte-embouts
- 13 douilles 6 pans avec carré conducteur femelle 1/4" Ø 4-4,5-5-5,5-6-7-8-9-10-11-12-13-14 mm
- 9 douille 6 pans série longue Ø 5-6-7-8-9-10-11-12-13 mm
- 5 douilles tournevis pour vis 6 pans creux carré femelle 1/4" Ø 3-4-5-6-7 mm
- 4 douille tournevis pour vis à fente Ø 0,8x4-1x5,5-1,2x6,5-1,2x8 mm
- 4 douille tournevis pour vis Phillips® PH1-PH2-PH3-PH4
- 7 douille tournevis pour vis Torx® T10-T15-T20-T25-T27-T30-T40
- 1 rallonge - 1/4" 50 mm
- 1 rallonge - 1/4" 100 mm
- 1 rallonge - 1/4" 150 mm
- 1 cardan avec carrés mâle et femelle 1/4"
- 1 poignée emmanchée avec carré mâle 1/4"
- 1 poignée coulissante avec carré mâle 1/4"
- 1 cliquet réversible avec carré mâle 1/4" Ⓞ
- 21 douilles 6 pans avec carré conducteur femelle 1/2" Ø 8-10-11-12-13-14-15-16-17-18-19-20-21-22-23-24-26-27-28-30-32 mm
- 1 réducteur carré femelle 1/2" et mâle 3/8" 125 mm
- 1 cardan 1/2" 250 mm
- 1 rallonge angulaire - 1/2" 125 mm
- 1 rallonge angulaire - 1/2" 250 mm
- 1 poignée coulissante 1/2" 305 mm
- 1 cliquet réversible 1/2" Ⓞ
- 8 douilles pour écrous à empreinte Torx®, 1/2" Ø 10-12-14-16-18-20-22-24 mm
- 11 douille 6 pans série longue Ø 10-12-13-14-15-16-17-18-19-21-22 mm
- 1 pince pour circlips intérieurs à becs droits Ø 180 mm
- 1 pince pour circlips intérieurs à becs coudés Ø 170 mm
- 1 pince pour circlips extérieurs à becs droits Ø 175 mm
- 1 pince pour circlips extérieurs à becs coudés Ø 175 mm
- 1 pince multiprise entrepassée 250 mm
- 1 pince - étai à becs droits 240 mm
- 1 pince coupante diagonale 160 mm
- 1 Tenaille type russe 220 mm
- 1 cisaille type américain coupe droite 250 mm
- 1 ciseaux d'électricien
- 1 pince à becs demi-ronds longs 180 mm
- 1 pince à becs demi-ronds longs 160 mm
- 1 pince à becs coudés demi-ronds 160 mm
- 6 tournevis pour vis à fente Ø 2,5x50-3x75-4x100-5,5x125-6,5x150-8x200 mm
- 1 tournevis à lame courte pour vis à fente Ø 4x30 mm

Réf. Beta	TR
42	M01
55	M30
90	M30
96BPC/SC9	M30
895/1	M100
895/3	M100
895/6	M100
900	M100
900L	M100
900ME	M100
900LP	M100
900PH	M100
900TX	M100
900/20	M100
900/20L	M100
900/21	M100
900/25	M100
900BG/30	M100
900/42	M100
900/55	M100
920A	M100
920/15	M100
920/25	M100
920AN/125	M100
920AN/250	M100
920/42	M100
920/55	M100
920FTX	M100
920AL	M100
1032	M129
1034	M129
1036	M129
1038	M129
1048N	M129
1052	M129
1082BM	M129
1098	M129
1112	M129
1128BM	M129
1150BM	M129
1166BM	M129
1168BM	M129
1201E	M213
1201EN	M213

SOFT MODULE SYSTEM



M01



M30

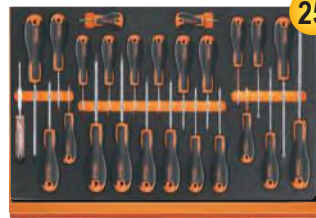

M213



M230



M129



M100

- 4 tournevis pour vis Phillips® PH0,60-PH1x80-PH2x100-PH3x150 mm
- 1 tournevis à lame courte pour vis Phillips® PH1x30 mm
- 12 tournevis pour vis Torx® T6-T7-T8-T9-T10-T15-T20-T25-T27-T30-T40-T45
- 1 tournevis détecteur de tension
- 3 chasses-clous 2-3-4 mm
- 6 chasses-goupilles 2-3-4-5-6-8
- 1 pointeau Ø 4 mm
- 1 burins plats 150 mm
- 2 burins nervurés 200-250 mm
- 1 bédanes 125 mm
- 1 marteau de mécanicien 500 g
- 1 marteau de mécanicien Ø 35 mm
- 1 mètre à ruban 3 m
- 1 aimant télescopique avec tête flexible
- 1 Lime carrée demi-douce 200 mm
- 1 Lime triangulaire demi-douce 200 mm
- 1 Lime plate demi-douce 200 mm
- 1 Lime demi-ronde demi-douce 200 mm
- 1 lime ronde demi-douce 200 mm
- 1 Brosse à bougies en fils de acier
- 1 cutter à lame sécable 18 mm avec lames 18 mm

1202E	M213
1202EN	M213
1207E/TX	M213
1253	M213
30	M230
31	M230
32	M230
34	M230
35	M230
36	M230
1370	M230
1390	M230
1692	M230
1712TF	M230
1719BMA...Q	M230
1719BMA...T	M230
1719BMA...P	M230
1719BMA...M	M230
1719BMA...R	M230
1737NX	M230
1771	M230



059040416
5904VA/T

CHF 2.165,00 **CHF 1.440,00**

Composition de 102 outils en plateaux mousse compacte

Quantité/Description

- 21 clés mixtes 6-7-8-9-10-11-12-13-14-15-16-17-18-19-20-21-22-24-27-30-32 mm
- 8 clés à fourches 6x7-8x9-10x11-12x13-14x15-16x17-18x19-20x22 mm
- 9 clés mâles 6 pans coudées Ø 1,5+10 mm
- 6 clés mâles 6 pans à poignée en T Ø 2-2,5-3-4-5-6 mm
- 8 clés à béquille à cardan Ø 7-8-10-12-13-14-17-19 mm
- 19 "douilles 6 pans avec carré conducteur femelle 1/2" Ø 10-11-12-13-14-15-16-17-18-19-20-21-22-23-24-26-27-30-32 mm
- 1 rallonge - 1/2" 125 mm
- 1 rallonge - 1/2" 255 mm
- 1 cardan 1/2"
- 1 poignée coulissante 1/2" 305 mm
- 1 cliquet réversible 1/2" Ⓞ
- 1 pince coupante diagonale à faible effort de coupe 160 mm
- 1 pince à becs demi-ronds longs 180 mm
- 1 pince à becs demi-ronds longs 160 mm
- 1 pince pour circlips intérieurs à becs droits Ø 180 mm
- 1 pince pour circlips intérieurs à becs coudés Ø 170 mm
- 1 pince pour circlips extérieurs à becs droits Ø 175 mm
- 1 pince pour circlips extérieurs à becs coudés Ø 175 mm
- 1 pince - étai à becs droits 240 mm
- 1 Pince multiprise entrepassée 250 mm
- 6 "tournevis pour vis à fente Ø 2,5x50 -3x75 - 3,5x100 -4x125 -5,5x100 - 5,5x150 - 6,5x150 mm"
- 2 burins nervurés 100-200 mm
- 1 marteau de mécanicien 300 g
- 1 marteau de mécanicien Ø 35 mm
- 1 bac de rangement

Réf. Beta	TR
42	T05-T06
55	T33
96/SC9	T33
96T	T52
952	T63
920A	T83
920/21	T83
920/22	T83
920/25	T83
920/42	T83
920/55	T83
1084BM	T137
1150BM	T137
1166BM	T137
1032	T145
1034	T145
1036	T145
1038	T145
1052	T153
1048N	T153
1260	T199
1262	T202
35	T234
1370	T234
1390	T234
VP5	



Recommandée pour : RSC23T - RSC24 - RSC24A - RSC24AXL - RSC24L/7- RSC24L-CAB - C37 - C39 - C39SM - C39MD - RSC28 - C59 - RSC55

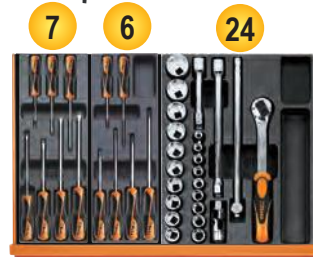

T199

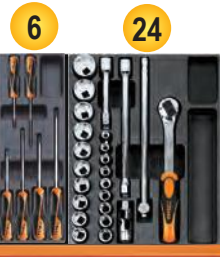

T202



T83



T145



T153

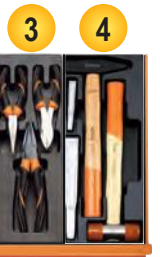

T137



T234



T52

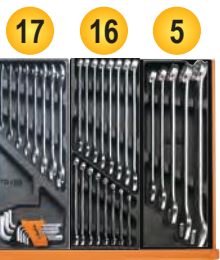

T33



T05



T06



T63



VP5

02450001
M01 CHF 548,00 CHF 377,00



42 6-7-8-9-10-11-12-13-14-15-16-17-18
19-20-21-22-24-27-30-32-36 mm

4,5 kg

024500030
M30 CHF 522,00 CHF 357,50



55 6x7-8x9-10x11-12x13-14x15-16x17-18x19-20x22-21x23-24x27-30x32 mm
90 6x7-8x9-10x11-12x13-14x15-16x17-18x19-20x22-21x23-24x27-30x32 mm
96BPC/SC9 1,5-2-2,5-3-4-5-6-8-10 mm

4,2 kg

024500044
M44 CHF 355,00 CHF 244,00

141 8-9-10-11-12-13-14-15-16
17-18-19 mm



1,3 kg

024500060
M60 CHF 480,00 CHF 335,00



96T 2-2,5-3-4-5-6-7-8-10 mm
97BTX/SC8 T9-T10-T15-T20-T25-T27-T30-T40 mm
944BX 5-6-7-8-10-13 mm

1,9 kg



024500063
M63 CHF 435,00 CHF 306,00



952 7-8-10-12-13-14-17-19 mm

3,4 kg

024500100
M100 CHF 1.505,00 CHF 1.038,00 14" 12"



- | | |
|---|---|
| 895/1 - 895/3 - 895/6 | 900/55 |
| 900 4-4,5-5-5,5-6-7-8-9-10-11-12-13-14 mm | 920A 8-10-11-12-13-14-15-16-17-18-19-20-21-22-23-24-26-27-28-30-32 mm |
| 900L 5-6-7-8-9-10-11-12-13 mm | 920/15 - 920/25 |
| 900ME 3-4-5-6-7 mm | 920AN/125 125 mm |
| 900LP 0,8x4-1x5,5-1,2x6,5-1,2x8 mm | 920AN/250 250 mm |
| 900PH PH1-PH2-PH3-PH4 | 920/42 |
| 900TX T10-T15-T20-T25-T27-T30-T40 | 920/55 |
| 900/20 50 mm - 900/20L 100 mm | 920FTX 10-12-14-16-18-20-22-24 mm |
| 900/21 150 mm | 920AL 10-12-13-14-15-16-17-18-19-21-22 mm |
| 900/25 | |
| 900BG/30 | |
| 900/42 | |

024500871 **M105** CHF 1.635,00 CHF 1.112,00 14" 38" 12"



- 900 4-4,5-5-5,5-6-7-8-9-10
11-12-13-14 mm
- 900L 5-6-7-8-9-10-11-12-13 mm
- 96BPC/SC9 1,5-2-2,5-3-4-5-6-8-10 mm
895/1 - 895/3 - 895/6
- 900ME 3-4-5-6-7 mm
- 900LP 0,8x4-1x5,5-1,2x6,5-2x8 mm
- ⊕ 900PH PH1-PH2-PH3-PH4
- 900TX T10-T15-T20-T25-T27-T30-T40
- 900/16 □ 1/4 - ■ 3/8
- 900/... 50-100-150 mm
- 900/25 - 900BG/30 - 900/42
- ⊗ 900/55
- 910A 6-7-8-9-10-11-12-13-14-15-16-
17-18-19-20-21-22 mm
- 910/15 □ 3/8 - ■ 1/4
- 910/16 □ 3/8 - ■ 1/2
- 910/21 125 mm
- 910/22 250 mm
- 910/25 - 910/42
- ⊗ 910/55
- 920A 8-10-11-12-13-14-15-16-17-
18-19-20-21-22-23-24-26
27-28-30-32 mm
- 920/15 □ 1/2 - ■ 3/8
- 920/25 125 - 250 mm
- 920AN 125 - 250 mm
- 920/42
- ⊗ 920/55
- 956E 16-17,8-20,8 mm

024500120 **M120** CHF 1.610,00 CHF 1.088,00 12"



- 920A 10-11-12-13-14-15-16-17-18-
19-20-21-22-24-26-27-30-32 mm
- 920AN/125 125 mm
- 920AN/250 250 mm
- 920/25 - 920/42
- 920AL 10-12-13-14-15-16-17-18-19-22-24-27-30-32 mm
- 920FTX 10-12-14-16-18-20-22-24 mm
- ⊗ 920/55
- 920PE 5-5L-6-6L-7-7L-8-8L-10-10L-12-12L-14-14L
- 920TX T20-T25-T27-T30-T40-T45-T50-T55-T60-
T20L-T25L-T27L-T30L-T40L-T45L-T50L

024500129 **M129** CHF 563,00 CHF 378,00



- 1032 180 mm
- 1034 170 mm
- 1036 175 mm
- 1038 175 mm
- 1048N 250 mm
- 1052 240 mm
- ⌘ 1082BM 160 mm
- 1098 220 mm
- 1112 250 mm
- 1128BM
- ≡ 1150BM 180 mm
- 1166BM 160 mm
- 1168BM 160 mm

3,4 kg

024500115 **M115** CHF 1.445,00 CHF 995,50 12"



- ⊗ 666N 40÷200 Nm
- 920A 13-14-15-16-17-18-19-20-21-22-24-
26-27-30-32 mm
- 920FTX 12-14-16-18-20-22-24 mm
- 920PE 6-7-8-8L-10-10L-12-12L-14-14L
- 920TX T20-T25-T27-T30-T40-T45-T50-
T55-T60-T20L-T25L-T27L-T30L-
T40L-T45L-T50L
- 920/21 125 mm
- 920/22 255 mm
- 920/25 305 mm
- 920/42
- ⊗ 920/55

024500128 **M128** CHF 1.179,00 CHF 813,00 12"



- 720 10-11-12-13-14-15-16-17-18-19-21-22-24-27-30-32 mm
- 720L 11-12-13-14-15-16-17-18-19-21-22-24-27-30-32 mm
- 720TX T30-T40-T45-T50-T55
- 720ME 5-6-8-10-12-14-17-19 mm
- 720LC 17-19-21 mm
- 720/21 125 mm
- 720/25

650 g

024500134 **M134** CHF 134,00 CHF 93,00



- ⌘ 1082GBM 160 mm
- ≡ 1150GBM 180 mm
- 1166GBM 160 mm

750 g

024500133 **M133** CHF 105,50 CHF 72,50



- ⌘ 1082G 160 mm
- ≡ 1150G 180 mm
- 1166G 160 mm

650 g

024500162
M162 CHF 184,50 **CHF 129,00**



- 8**
- 1241 5,5x100-6,5x125-8x150-10x200 mm
 - 1242 PH1x100-PH2x100-PH3x150-PH4x200 mm
- 1,4 kg**

024500195
M195 CHF 401,00 **CHF 279,00**



- 25**
- 1260 2,5x50-3x75-4x100-5,5x125-6,5x150-8x200 mm
 - 1260N 4x30 mm
 - 1262 PH0x60-PH1x80-PH2x100-PH3x150 mm
 - 1262 PH1X30 mm
 - 1267TX T6-T7-T8-T9-T10-T15-T20-T25-T27-T30-T40-T45 3,5x100 mm
 - 1253
- 2,3 kg**

024500213
M213 CHF 274,00 **CHF 189,00**

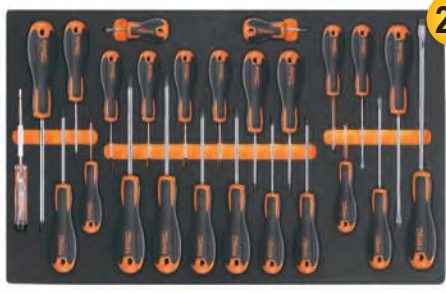

- 25**
- 1,8 kg**

- 1201E 2,5x50-3x75-4x100-5,5x125-6,5x150-8x200 mm
- 1201EN 4x30 mm
- 1202E PH0x60-PH1x80-PH2x100-PH3x150 mm
- 1202EN PH1X30 mm
- 1207E/TX T6-T7-T8-T9-T10-T15-T20-T25-T27-T30-T40-T45
- 1253

024500230
M230 CHF 520,00 **CHF 345,00**



- 25**
- 30 Ø 2-3-4 mm
 - 31 Ø 2-3-4-5-6-8 mm
 - 32 Ø 4 mm
 - 34 150 mm
 - 35 200-250 mm
 - 36 125 mm
 - 1370 500 g
 - 1390 Ø 35 mm
 - 1692 3 m
 - 1712
 - 1719BMA/Q 200 mm
 - ▲ 1719BMA/T 200 mm
 - 1719BMA/P 200 mm
 - ▶ 1719BMA/M 200 mm
 - 1719BMA/R 200 mm
 - 1737
 - 1771 18 mm
- 3,2 kg**

024240001
T01 CHF 334,00 **CHF 224,50**



- 17**
- 2,7 kg**

- 42 6-7-8-10-11-12-13-14-16-17-18-19-21-22-24-27-30 mm

024240005
T05 CHF 254,00 **CHF 169,50**



- 16**
- 1,5 kg**

- 42 6-7-8-9-10-11-12-13-14-15-16-17-18-19-20-21 mm

024240006
T06 CHF 180,50 **CHF 124,00**

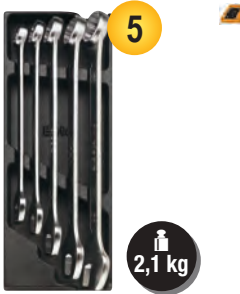

- 5**
- 2,1 kg**

- 42 22-24-27-30-32 mm

024240031
T31 CHF 280,00 **CHF 192,50**



- 27**
- 3 kg**

- 31 Ø 2-3-4-5-6 mm 32 Ø 4 mm
55 6x7-8x9-10x11-12x13-14x15-16x17-18x19 20x22-21x23-24x26-27x29-30x32 mm
○ 96N/SC9 1,5+10 mm

024240040
T40 CHF 131,50 **CHF 91,00**



- 7**
- 90 6x7-8x9-10x11-12x13-14x15-16x17-18x19 mm
- 810 g**

024240045
T45 CHF 392,00 **CHF 268,00**



- 12**
- 142 8-9-10-11-12-13-14-15-16-17-18-19 mm
- 1,3 kg**

024240050
T50 CHF 221,50 **CHF 154,00**

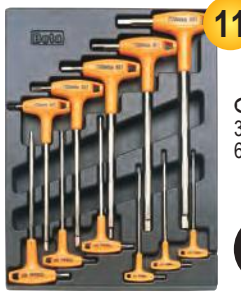

- 11**
- 96T 2-2,5-3-3,5-4-4,5-5-6-7-8-10 mm
- 1,3 kg**

024240055
T55 CHF 125,00 **CHF 86,50**



- 6**
- 97TTX T10-T15-T20-T25-T27-T30
- 330 g**

024240063
T63
CHF 424,00 CHF 283,50



8

○ 952 7-8-10-12-13-14-17-19 mm

3,8 kg

024240083 12"
T83
CHF 398,00 CHF 266,00



24

3,6 kg

○ 920A 10-11-12-13-14-15-16-17-18-19-20-21-22-23-24-26-27-30-32 mm
920/21 125 mm 920/42 305 mm
920/22 255 mm 920/55 Ⓟ 275 mm
920/25

024240091 14"
T91
CHF 278,00 CHF 189,50



25

560 g

○ 900 4-4,5-5-5,5-6-7-8-9-10-11-12-13-14 mm
○ 900ME 2,5-3-4-5-6-8 mm
900/20 50 mm 900/21 150 mm
900/25 - 900BG/30 - 900/42 - 900/55

024240092 38"
T92
CHF 345,00 CHF 218,50



22

1,5 kg

○ 910A 6-7-8-9-10-11-12-13-14-15-16-17-18-19-20-21-22 mm
910/21 125 mm 910/42 210 mm
910/22 250 mm Ⓟ 910/55 200 mm
910/25

024240124
T124
CHF 126,50 CHF 88,50



3

☒ 1082GBM 160 mm
☒ 1150GBM 180 mm
● 1166GBM 160 mm

640 g

024240137
T137
CHF 142,50 CHF 97,50



3

☒ 1084BM 160 mm
☒ 1150BM 180 mm
● 1166BM 160 mm

750 g

024240145
T145
CHF 159,50 CHF 107,50

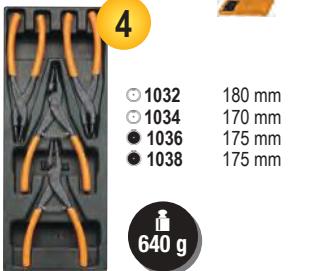

4

○ 1032 180 mm
○ 1034 170 mm
● 1036 175 mm
● 1038 175 mm

640 g

024240153
T153
CHF 88,00 CHF 59,50



2

1048N 250 mm
1052 240 mm

1,1 kg

024240199
T199
CHF 75,00 CHF 49,00



7

Beta GRIP

490 g

● 1260 2,5x50 - 3x75 - 3,5x100
4x125 - 5,5x100 - 5,5x150 - 6,5x150 mm

024240202
T202
CHF 69,50 CHF 46,50



6

Beta GRIP

490 g

● 1262 PH0x60 - PH0x100 - PH1x80
PH1x120 - PH2x100 - PH2x150 mm

024240205
T205
CHF 98,00 CHF 65,50



7

Beta GRIP

460 g

○ 1267TX T6-T7-T8-T9-T10-T15-T20

024240211
T211
CHF 54,00 CHF 36,00



7

Beta evox

490 g

● 1201E 2,5x50-3x75-3,5x100
4x125-5,5x100-5,5x150-6,5x150 mm

024240213
T213
CHF 58,00 CHF 39,50



6

Beta evox

490 g

● 1202E PH0x60-PH1x80
PH1x120-PH2x100
PH2x150-PH3x150 mm

024240234
T234
CHF 123,50 CHF 84,00



4

35 100-200 mm
1370 300 g
1390 ⌀ 35 mm

1,3 kg

024240236
T236
CHF 122,50 CHF 83,50



5

■ 1719BMA/Q 200 mm
▲ 1719BMA/T 200 mm
■ 1719BMA/P 200 mm
▶ 1719BMA/M 200 mm
● 1719BMA/R 200 mm

870 g

024240239
T239
CHF 162,00 CHF 112,00



7

31BM ⌀ 2-3-4-5-6-8 mm
32 ⌀ 4 mm

850 g

099000010
C99 CHF 858,00 **CHF 579,50**

Système modulaire complet BETA COMBO

Composé de :

- Chariot pliable en aluminium avec poignée télescopique C99P (485x520x1095 mm)
- Coffret porte-outils en ABS C99V1 (445x358x152 mm)
- Coffret porte-outils en ABS C99V2 (445x358x254 mm)
- Coffret porte-outils en ABS avec 2 bacs de rangement portables C99V3/2C (445x358x322 mm)



099000101
C99P CHF 259,00 **CHF 179,00**

Chariot pliable en aluminium

- Chariot ultracompact pliable en aluminium anodisé
- Poignée télescopique
- Dimensions ouvert : 485x520x1095 mm
- Dimensions fermé : 485x80x810 mm
- Dimensions base inclinable 485x350 mm
- Deux roues anti-crevaisson Ø 175 mm
- Courroie comprise dans l'emballage



048000030
C48P CHF 332,00 **CHF 212,00**

Chariot pliable

- Plate-forme de chargement en polypropylène (PP) renforcé, revêtement antiglisse et inserts en TPV pour couvrir les saillies
- Poignée pliable pour un stockage rapide et peu encombrant
- 4 roues anti-traces Ø 125 mm : 2 fixes et 2 pivotantes avec freins
- Largeur utile de la plate-forme de chargement : 705 mm
- Profondeur de la plate-forme de chargement : 480 mm
- Hauteur de la plate-forme de chargement : 200 mm



048000230
C48M CHF 3.530,00 **CHF 2.388,00**

Chariot à plate-forme électrique, avec barrières sur les 4 cotés

- Plate-forme motorisée, avec moteur 24V - 400W et alimentation 2x12V - 33Ah et carte de contrôle Curtis.
- Plate-forme de chargement en acier robuste, recouvert de caoutchouc antidérapant, avec panneaux tubulaires ronds empêchant les objets de tomber pendant le transport.
- Les panneaux peuvent être retirés pour répondre aux besoins de transport individuels.
- Equipé de 2 roues de traction pneumatiques (Ø 260 mm) et de 2 roues pivotantes en caoutchouc (Ø 150 mm), frein électromagnétique et différentiel.
- Livré avec un chargeur de batterie externe, 220V / 50Hz - V / A 24/12



SPÉCIFICATIONS FONCTIONNELLES

- Capacité de charge: **400 kg**
- Vitesse de conduite: **4-6 km / h** (réglable)
- Autonomie de la batterie: **4 heures**
- Pente maximale autorisée à pleine charge: **6%**
- Pente maximale autorisée avec une charge de 100 kg: **18%**

SPÉCIFICATIONS TECHNIQUES

- Dimensions hors tout: 1280x630x1100h mm
- Dimensions utiles de la plate-forme de chargement avec panneaux: 1180x580 mm
- Dimensions utiles de la plate-forme de chargement sans panneaux: 1260x620 mm
- Hauteur de la plate-forme de chargement à partir du sol: 320 mm
- Hauteur du compartiment à piles par rapport au sol: 65 mm
- Poids avec batteries: 140 kg

DISPOSITIFS DE SÉCURITÉ:

- Frein électronique
- Avertisseur sonore
- Protection anti-écrasement
- Indicateur de charge de la batterie
- Chariot de contrôle Curtis

C59A

Établi "Endurance" avec 1 servante à six tiroirs

NEW

- 6 tiroirs de 588x367 mm, montés sur glissières à billes.
- Tablette en bois contre-plaqué stratifié avec trous pour l'installation d'un étau 1599F/125 (en option).
- Fonds des tiroirs protégés par un tapis en Néoprène.
- Façade des tiroirs en nylon haute résistance.
- Servantes prévues pour l'insertion de plateaux thermoformés.
- Serrure de sécurité centralisée frontale.
- Compartiment inférieur porte-objets.
- Prévu pour porte-papier (2400 RSC24/PC) et porte-flacons (2400 RSC24/PF-) (en option).



Ral 2011	Ral 7016	Ral 3000
059000011	059000031	059000051

~~CHF 2.310,00~~ **CHF 1.538,00**

n°	mm	Max
4	70 mm	25 kg
1	140 mm	30 kg
1	280 mm	35 kg

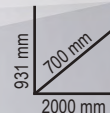

C56B

Établi de travail avec plan en bois

- Plan de travail en bois contre-plaqué stratifié avec trous pour l'installation d'un étau (1599F/125 en option).
- Structure en acier avec 4 pieds.
- Etagère inférieure porte-objets.
- Prévu pour la fixation au sol.



Ral 2011	Ral 7016	Ral 3000
056000401	056000402	056000403

~~CHF 899,00~~ **CHF 598,50**

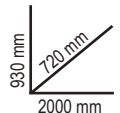

C56

Établi de travail

- Plan de travail en tôle vernie avec bord périmétral
- Structure en acier avec 6 pieds.
- Ajout possible de la paroi porte-outils C57P, non fixable au plan de travail.
- Deux tiroirs avec serrure.
- Prévu pour la fixation au sol.



Ral 2011	Ral 7016	Ral 3000
056000201	056000202	056000203

~~CHF 1.215,00~~ **CHF 813,00**

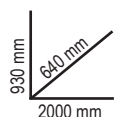

056000021
C56PL 0 CHF 467,00 **CHF 310,00**

Établi pliable, version légère

- Léger, compact et facile à transporter.
- Plan de travail de 800x500 mm en tôle galvanisée utilisable d'un seul côté, protégé par un revêtement en caoutchouc de protection contre l'huile et l'essence.
- Poignée avec protection en caoutchouc pour un transport aisé.
- Pieds avec revêtement antiglisse.



ENCORE PLUS LÉGER ! SEULEMENT 18,5 KG

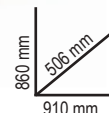

18,5 kg

C51

Chariot d'atelier métallique

- 3 plateaux recouverts de tapis en caoutchouc antidérapant
- Double possibilité de fixation du plateau central
- 4 roues de Ø 100 mm: 2 fixes et 2 pivotantes (dont une avec frein)



21 kg



Ral 2011	Ral 7016	Ral 3000
051000001	051000002	051000003

CHF 370,00 **CHF 242,00**

C27S

Chariot porte-outils pliable pour interventions en extérieur, vide

- Structure en tôle.
- 2 tiroirs de 588x277 mm, montés sur glissières à billes de précision qui permettent l'ouverture du côté souhaité, à gauche ou à droite.
- Vaste compartiment porte-objets inférieur 588x277x220 mm.
- 2 roues fixes de Ø 160 mm et 2 roues pivotantes de Ø 100 mm avec frein.
- Plan de travail thermoplastique avec 6 bacs de rangement intégrés.
- Serrure de sécurité centralisée.
- Prédiposition pour l'emplacement de plateaux thermoformés en mousse ou pour des séparateurs de tiroirs.



- Chariot pliable à tubes télescopiques pour faciliter le transport.



20 kg



n°	Max
2	70 mm 20 kg



Ral 2011	Ral 7016	Ral 3000
027000201	027000202	027000203

CHF 949,00 **CHF 645,00**

C41H

Chariot avec 2 coffres de rangement métalliques

- Structure en tôle d'acier et volet de fermeture en matière plastique: très robuste et léger
- 2 modules séparables: 1 coffre supérieur, 1 module avec 2 tiroirs de 95 mm de haut, 1 tiroir amovible type organizer en matière plastique de 66 mm de haut et 1 tiroir de 295 mm de haut.
- Poignée télescopique en aluminium
- Dispositif pour cadenas
- Serrure centralisée latérale pour la fermeture des tiroirs du module inférieur
- Tiroir du bas avec double glissière de précision
- Roues de grand diamètre Ø 160 mm



C41H W
RAL 9016

C41H Y
RAL 1023

C41H R
RAL 3000

C41H V
RAL 6016

C41H B
RAL 5002

C41H G
RAL 7016

C41H N
RAL 9005

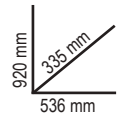

21 kg

	041000002		041000021
	041000024		041000006
	041000012		041000008
	041000010		041000005

CHF 734,00 **CHF 491,00**

021200002

G20L

CHF 114,50 **CHF 78,00**

Boîte à outils métallique 5 cases, vide



550x200x210 mm

5,4 kg

021170500

CP17

CHF 119,00 **CHF 80,50**

Boîte à outils en acier inoxydable et en matière plastique, avec plateau amovible, vide



2,5 kg

500x200x220 mm



021203001

C20TSS

CHF 377,00 **CHF 251,00**

Boîte à outils 5 cases en acier inoxydable AISI 304, vide

La boîte à outils C20TSS peut être utilisée dans des milieux critiques ou dans des zones où aucun niveau de contamination n'est admis. Elle résiste à la rouille et aux principaux agents acides. Elle est stérilisable en autoclave à 121°.



450x200x210 mm

4 kg

Beta
STAINLESS STEEL



021150201

CP15

CHF 64,00 **CHF 44,00**

Boîte à outils en matière plastique avec plateau et bacs de rangement amovibles, vide

- 1 bac de rangement intégré dans le couvercle
- 2 bacs de rangement amovibles avec séparateurs réglables
- 1 récipient interne avec séparateurs réglables
- Capacité de chargement: 30 kg



2,5 kg

445x240x250 mm



020290000
2029/VV CHF 438,00 **CHF 295,00**

Valise porte-outils en polypropylène à grande épaisseur, profilée en aluminium, vide

- 2 panneaux porte-outils
- Fond avec séparateurs amovibles et réglables
- Fournie avec bandoulière
- 2 serrures avec clé

480x227x408 mm



6,1 kg



020360000
2036/TV CHF 660,00 **CHF 458,00**

Valise porte-outils en polypropylène grande épaisseur, en aluminium profilé, vide

- 2 panneaux porte-outils
- Poignée télescopique
- Roues avec roulements à billes

480x267x408 mm



7,5 kg

020330250
2033L/VV CHF 479,00 **CHF 332,50**

Boîte à outils murale, en aluminium, vide

- Très résistant aux chocs
- Finition sans écâtillage
- Poignée ergonomique avec poignée en caoutchouc
- Double fermeture avec combinaison
- 2 panneaux d'outils avec bandes élastiques
- Fond intérieur avec cloisons amovibles



4,8 kg

470x203x373 mm

020800000
2080/V12 CHF 78,50 **CHF 53,00**

Valise type organizer avec 12 bacs de rangement amovibles

Bacs de rangement amovibles, fermables et transparents pour une reconnaissance immédiate du contenu.



1,8 kg

300x330x145 mm



021030000
C3 CHF 84,50 **CHF 57,00**

Mini sac à outils, en tissu technique

- 1 poche extérieure avant avec fermeture éclair
- 2 poches latérales avec module de rangement
- 1 poche arrière pratique avec fermeture Velcro
- 1 panneau porte-outils intérieur amovible, avec des bandes élastiques des deux côtés
- Complet avec bandoulière



Interface USB pour charger les appareils mobiles

890 g



230x110x320 mm



UN MINI SAC À OUTILS À TOUJOURS EMPORTER AVEC VOUS!

021050000
C5
CHF-203,50 **CHF 133,00**

Sac à dos porte-outils vide en tissu technique

- Panneau porte-outils interne amovible
- Six poches externes très pratiques
- Deux poches internes grande capacité
- Base réalisée en matière plastique résistante à l'eau
- Double lacet de sécurité pour fixer le sac sur les épaules
- Dos ergonomique rembourré



400x200x500 mm

2,5 kg

021050100
C5S
CHF-72,50 **CHF 48,50**

Sac à dos porte-outils en polyester résistant, vide

- Double poignée sur la partie supérieure centrale du sac à dos pour une prise sûre et équilibrée
- Deux grandes poches frontales
- Deux grandes poches intérieures et deux bandes velcro supplémentaires
- Trousse pratique enroulable composée de 4 séparateurs porte-outils
- Bretelles renforcées réglables
- Charge maximale : 15 kg



310x120x390 mm

900 g

DEUX GRANDES POCHE FRONTALES

021060010
C6T
CHF-289,00 **CHF 191,50**

Sac à dos porte-outils vide en tissu technique, avec roues

- Poignée télescopique de transport
- Roues intégrées dans la structure avec protection anti-poussière ; très commode pour son utilisation comme sac à dos
- Deux panneaux porte-outils amovibles
- Cinq poches externes très pratiques
- Poches internes grande capacité pour ordinateur portable
- Base réalisée avec matériau résistant à l'eau



360x200x480 mm

4,5 kg

021080300
C8B
CHF-274,00 **CHF 181,50**

Chariot porte-outils en tissu technique pour électriciens

- Structure rigide
- Poignée télescopique de transport
- 4 roues pivotantes
- 1 panneau porte-outils intérieur amovible
- Poches frontale avec porte-badge
- Double fond avec bac de rangement compris
- 2 poches extérieures latérales
- 2 crochets porte-sonde tire-fils
- Manche inclinable pour faciliter l'accès aux outils
- Possibilité de fermeture avec cadenas (non compris)



380x250x430 mm

4,7 kg

IDÉAL POUR LES ÉLECTRICIENS



Boîte à outils en tissu technique, vide

- Structure rigide
- Double fond. Le fond peut être enlevé pour augmenter la capacité du sac
- Manche inclinable pour faciliter l'accès aux outils
- Élastiques porte-outils, poches intérieures et extérieures
- Doublure de couverture
- Bac de rangement compris dans le double fond



(C10S - 420 mm) (C10 - 520 mm)

021100001
C10S
CHF-162,50 **CHF 107,50**

420x220x250 mm

2,3 kg

021100000
C10
CHF-206,50 **CHF 137,50**

520x220x250 mm

3,3 kg

021110000
C11 CHF 120,00 **CHF 80,50**

Boîte à outils en tissu technique, vide

- Base rigide en matière plastique résistante à l'eau
- Élastiques et poches porte-outils internes et externes
- Logement porte-documents intégré dans le double fond du couvercle

2 kg

≡ 410x230x250 mm



020010157
2001/BZ27 VU CHF 353,00 **CHF 245,00**

Trousse en tissu technique avec assortiment de 27 outils pour la maintenance générale



≡ 380x290x60 mm

020050065
2005MPU/E CHF 119,00 **CHF 83,00**

Pochette à outils avec assortiment de 5 outils



5

≡ 155x285x80 mm

Quantité/Description

- | | |
|---|---------|
| 1 ciseaux d'électricien | 1128BMX |
| 1 pince à becs demi-ronds longs ≡ 180 mm | 1150BM |
| 2 tournevis pour vis à fente ● 3,5x100 - 4x100 mm | 1201E |
| 1 tournevis pour vis Phillips® ● PH1x80 mm | 1202E |

Réf. Beta

1128BMX
1150BM
1201E
1202E



Quantité/Description

- | | |
|---|---------|
| 1 ciseaux d'électricien | 1128BMX |
| 1 pince à becs demi-ronds longs ≡ 180 mm | 1150 |
| 6 clés mixtes 7-8-10-13-17-19 mm | 42 |
| 3 tournevis pour vis à fente ● 3x75 4x100 5,5x150 mm | 1201E |
| 3 tournevis pour vis Phillips® ● PH0x60 PH1x80 PH2x100 mm | 1202E |
| 9 clés mâles 6 pans coudées ○ 1,5-2-2,5-3-4-5-6-8-10 mm | 96/SC9 |
| 1 marteau de mécanicien 300 g | 1370 |
| 1 Pince multiprise entrepassée 250 mm | 1048N |
| 1 mètre à ruban 5 m | 1692/5 |
| 1 cutter à lame sécable 18 mm avec lames 18 mm | 1771 |

Réf. Beta

1128BMX
1150
42
1201E
1202E
96/SC9
1370
1048N
1692/5
1771

020050035
2005PA/ET CHF 235,50 **CHF 163,50**

Pochette à outils avec assortiment de 8 outils pour la maintenance électrotechnique

1000 V



8

≡ 260x250x190 mm

Quantité/Description

- | | |
|---|---------|
| 1 pince coupante diagonale 1000V ≡ 160 mm | 1082MQ |
| 1 ciseaux d'électricien | 1128BMX |
| 1 tournevis détecteur de tension ● | 1253 |
| 2 ● PH1x80 - PH2x100 | 1272MQF |
| 2 ● 3,5x100 - 4,5x100 | 1274MQF |
| 1 ruban électrique PVC | 1639ESB |

Réf. Beta

1082MQ
1128BMX
1253
1272MQF
1274MQF
1639ESB

020050040
2005PA/U CHF 228,50 **CHF 159,00**

Pochette à outils avec assortiment de 17 outils pour la maintenance générale



17

≡ 260x250x190 mm

Quantité/Description

- | | |
|--|---------|
| 9 clés mâles 6 pans coudées ○ | 96/SC9 |
| 1 clé à molette 200 mm | 111E |
| 1 Pince multiprise entrepassée 250 mm | 1048N |
| 1 ciseaux d'électricien | 1128BMX |
| 2 tournevis pour vis à fente ● 4x100 - 5,5x125 mm | 1201E |
| 2 tournevis pour vis Phillips® ● PH1x80 - PH2x100 mm | 1202E |
| 1 mètre à ruban 3 m | 1692 |

Réf. Beta

96/SC9
111E
1048N
1128BMX
1201E
1202E
1692

42

Une forme élégante, sinieuse, aux lignes et au toucher plus légers. La force, la résistance et l'ergonomie de la clé Beta atteignent des valeurs encore plus élevées pour offrir le meilleur outil qui soit aux utilisateurs. Le processus de production se déroule au sein de nos établissements de Sovico et Sulmona et fait appel aux technologies les plus avancées en termes d'automatisation et aux opérateurs les mieux formés en termes d'expérience.

FORCE

Des valeurs de couple qui ont plus que doublé par rapport aux exigences de la norme ISO 1711.



ERGONOMIE

L'œil polygonal est incliné de 15° pour protéger la main. La forme est donnée par le moule, sans pliage successif.

RÉSISTANCE

Grande résistance : en cas d'utilisation inappropriée, la clé commence à se déformer mais elle ne se plie pas de manière imprévue et dangereuse.

COMPATIBLE !
La forme de la clé 42 est parfaitement compatible avec tous les conteneurs et les modules de la précédente clé 42.



000421078 ~~CHF 230,00~~ **CHF 148,00**
42/SP15

Jeu de 15 clés mixtes

- avec support

6-7-8-9-10-11-12-13-14-15-16-17-19-22-24 mm



000421087 ~~CHF 135,00~~ **CHF 92,50**
42/SC9I

Jeu de 9 clés mixtes avec support compact

- support compact, pratique et facile à transporter
- identification rapide de la dimension de la clé
- blocage sécurisé de la clé sur son support

8-10-11-12-13-14-15-17-19 mm



000421070 ~~CHF 552,00~~ **CHF 366,50**
42/S26

Jeu de 26 clés mixtes

6-7-8-9-10-11-12-13-14-15-16-17-18-19-20-21-22-23-24-25-26-27-28-29-30-32 mm



26x

000550164 ~~CHF 189,00~~ **CHF 134,00**
55/B12N

Jeu de 12 clés à fourches, en étui

6x7-8x9-10x11-12x13
14x15-16x17-18x19
20x22-21x23-24x26
25x28-30x32 mm



001420259 **CHF 330,00** **CHF 224,00**
142SN/SC9

Jeu de 9 clés mixtes à cliquet articulé sur support compact



8-10-11-12-13-14-15-17-19 mm

001420087 **CHF 275,00** **CHF 188,00**
142/SC9I

Jeu de 9 clés mixtes à cliquet réversible sur support compact



8-10-11-12-13-14-15-17-19 mm

001410069 **CHF 242,50** **CHF 166,00**
141/B9

Jeu de clés mixtes à cliquet, série droite, en étui

8-10-11-12-13-14-15-17-19 mm



001920070 **CHF 83,00** **CHF 56,00**
192/S2

Jeu de 2 clés 12 pans à cliquet réversible



8 DIMENSIONS EN 2 CLÉS

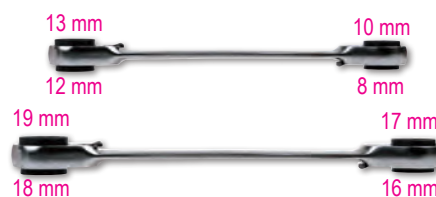

001860008 **CHF 62,50** **CHF 42,50**
186 8-32

Clé auto-serrante à reprise automatique pour 6 pans de 8 à 32 mm

Idéale pour vis à tête : à six pans, Spline, carrée, Torx® ; même abîmées.



111E

Tête inclinée à 15° permettant de l'utiliser dans les espaces les plus difficiles comme nos iconiques clés mixtes "42".

LES NOUVELLES CLÉS À MOLETTE BETA 111E permettent de visser et de dévisser des écrous et des boulons de différentes tailles grâce à la mâchoire mobile, l'ajustage se fait à l'aide de la molette située au centre.

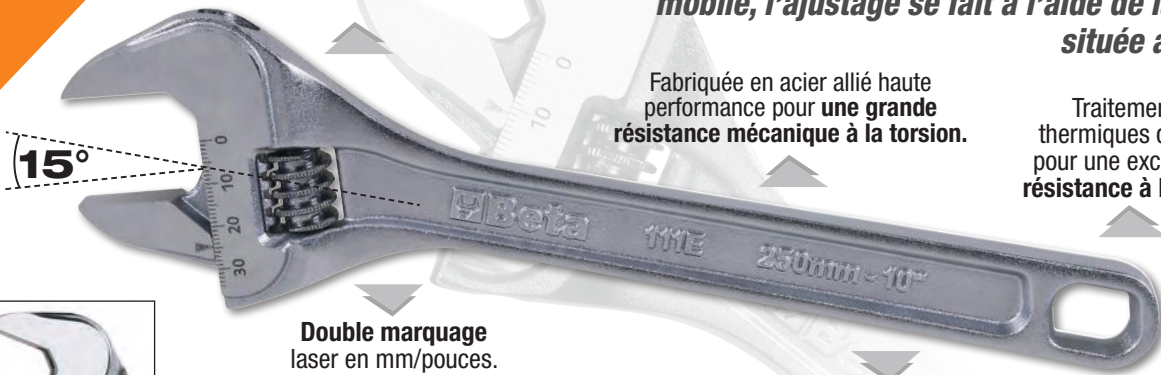

Fabriquée en acier allié haute performance pour **une grande résistance mécanique à la torsion.**

Traitements thermiques dédiés pour une excellente **résistance à l'usure.**

Double marquage laser en mm/pouces.

Faible encombrement de la tête de la mâchoire lors de sa complète ouverture.

L'étude de la nouvelle ergonomie permet d'obtenir la **réduction de 20 %** de son poids.

Orifice sur le manche de la clé permettant de l'accrocher.

NEW

111E

Clé à molette à ouverture graduée, **chromée**
• Rotation de la molette vers la droite



111EN

Clé à molette à ouverture graduée, **phosphatée**
• Rotation de la molette vers la gauche



	L mm	L "	A max mm		CHF	
111E 100	100	4	15	001110110	CHF 32,00	CHF 22,00
111E 150	150	6	24	001110115	CHF 33,50	CHF 23,00
111E 200	200	8	29	001110120	CHF 41,00	CHF 28,00
111E 250	250	10	34	001110125	CHF 49,50	CHF 34,00
111E 300	300	12	40	001110130	CHF 65,50	CHF 45,00
111E 380	380	15	45	001110138	CHF 129,00	CHF 88,50
111E 450	450	18	54	001110145	CHF 214,50	CHF 147,00
111E 600	600	24	62	001110160	CHF 297,00	CHF 203,50

	L mm	L "	A max mm		CHF	
111EN 100	100	4	15	001110410	CHF 29,50	CHF 20,00
111EN 150	150	6	24	001110415	CHF 31,00	CHF 21,00
111EN 200	200	8	29	001110420	CHF 36,00	CHF 24,50
111EN 250	250	10	34	001110425	CHF 44,50	CHF 30,50
111EN 300	300	12	40	001110430	CHF 60,00	CHF 41,00
111EN 380	380	15	45	001110438	CHF 119,00	CHF 81,50
111EN 450	450	18	54	001110445	CHF 202,50	CHF 138,50

111ER

Clé à molette à ouverture graduée et à mâchoire réversible, **chromée**
• Rotation de la molette vers la droite



	L mm	L "	A max mm	Ø max mm		CHF	
111ER 200	200	6	29	3/4	001110520	CHF 42,50	CHF 29,00
111ER 250	250	8	34	1	001110525	CHF 52,50	CHF 36,00
111ER 300	300	10	40	1.1/4	001110530	CHF 69,00	CHF 47,00

111CM

Clé à molette courte à ouverture majorée, **chromée**
• Rotation de la molette vers la droite



	L mm	L "	A max mm		CHF	
111CM 170	170	6	32	001110770	CHF 49,00	CHF 33,50
111CM 220	220	8	38	001110722	CHF 59,50	CHF 40,50
111CM 270	270	10	46	001110727	CHF 78,50	CHF 53,50

000960374
96/SC9
 CHF 27,00 CHF 18,50

**Jeu de 9 clés mâles
 6 pans coudées, chromées**

Ø mm	L mm
1,5	45
2	50
2,5	57
3	64
4	72
5	83
6	94
8	105
10	119



000960354
96BPC/SC9
 CHF 56,50 CHF 34,00

**Jeu de 9 clés mâles 6 pans
 coudées, à tête sphérique,
 chromées**

Ø mm	L mm
1,5	79
2	84
2,5	89
3	99
4	108
5	126
6	148
8	168
10	187

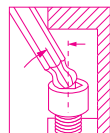

000970164
97BTX/SC8
 CHF 101,00 CHF 58,50

**Jeu de 8 clés mâles pour vis
 Torx® coudées à tête sphérique**

Ø mm	L mm
T9	62
T10	71
T15	81
T20	92
T25	94
T27	105
T30	114
T40	129



000961354
96LBP/SC9
 CHF 65,50 CHF 39,50

**Jeu de 9 clés mâles 6 pans
 coudées à tête sphérique,
 chromées, série longue**

Ø mm	L mm
1,5	90
2	100
2,5	112
3	127
4	144
5	163
6	184
8	204
10	230

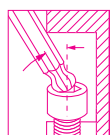

**MODÈLE
 EXTRA LONG
 +30%**

000970364
97BTXL/SC8
 CHF 116,50 CHF 67,50

**Jeu de 8 clés mâles
 coudées à tête sphérique,
 pour vis Torx®, série longue**

Ø mm	L mm
T9	80
T10	86
T15	100
T20	110
T25	126
T27	140
T30	160
T40	176

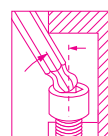

**MODÈLE
 EXTRA LONG
 +25%**



000960946
96T/S5P
 CHF 81,00 CHF 56,50

**Jeu de 5 clés mâles 6
 pans à poignée en T haute
 performance**

Ø 2,5-3-4-5-6 mm



000970791
97TTX/S6
 CHF 116,00 CHF 77,50

**Jeu de 6 clés mâles pour vis
 Torx® à poignée en T haute
 performance**

Ø T10-T15-T20-T25-T30-T40



009510687
951/S6 CHF 164,50 CHF 116,00

Jeu de 6 clés mâles 6 pans en T à poignée coulissante

○ 2,5-3-4-5-6-8 mm



951

L'originale

La naissance de cette clé en 1980 fut une révolution. Créée pour travailler sur les vis à haute résistance, elle offre rapidité de manœuvre, précision de l'accouplement avec la vis et flexibilité d'utilisation. La petite tige coulissante hexagonale peut être réglée selon les nécessités.

Les extrémités hexagonales sont étalonnées pour transmettre le couple maximum à la vis. La longueur de la tige permet d'appliquer des couples considérables aux vis, sans effort excessif.

Les améliorations pérennes apportées à la fabrication aboutissent à une finition sablée et des extrémités hexagonales à arête vive qui permettent un meilleur accouplement même sur des vis abîmées. Le marquage effectué au laser augmente la résistance de la tige.

Fiable

La fiabilité et la précision du prépositionnement représentent la base du succès de cette clé. Le cardan maintient sa propre fonction au cours des années, sans nécessité de réglage.

Angle de rotation de la douille 60°. Possibilité d'utilisation à 90° en position fixe. Tige de manœuvre coulissante pouvant être arrêtée dans la position souhaitée sur toute la longueur.

Triple marquage de la mesure sur la tête.

952

009520079
952/D7 CHF 317,00 CHF 216,00

Jeu de 7 clés à béquille à cardan

○ 7-8-10-12-13-14-17 mm

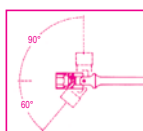

000961619
96BP-CL/SC9 CHF 69,00 CHF 42,50

Jeu de 9 clés mâles 6 pans coudées, à tête sphérique, colorées

Ø mm	L mm
1,5	91
2	102
2,5	113
3	128
4	143
5	163
6	185
8	206
10	231

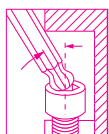

MODÈLE EXTRA LONG +30%



000971658
97BTX-C/SC8 CHF 111,50 CHF 75,50

Jeu de 8 clés mâles coudées colorées à tête sphérique pour vis Torx®

Ø mm	L mm
T9	80
T10	86
T15	90
T20	95
T25	100
T27	105
T30	114
T40	124

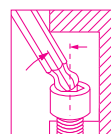

001422087
142MC/SC9I CHF 288,00 CHF 200,50

Jeu de 9 clés mixtes à cliquet réversible colorées avec support compact

Ø mm	L mm
8x8	136
10x10	159
11x11	168
12x12	174
13x13	180
14x14	190
15x15	200
17x17	233
19x19	248



UNE COULEUR,
UNE TAILLE

COLOR CODE

UNE COULEUR,
UNE EMPREINTE

009002960
900MC/C24 CHF 474,00 CHF 315,00 14

Coffret métallique comprenant 1 cliquet avec 11 douilles 6 pans, 13 douilles tournevis et 6 accessoires



	900MC	4-5-6-7-8-9-10-11-12-13-14 mm
	900MC/PH	PH1 - PH2 - PH3
	900MC/TX	T10-T15-T20-T25-T27-T30-T40
	900MC/LP	0,8x4 - 1,2x6,5 - 1,2x8 mm
	900/20	50 mm
	900/21	150 mm
	900/25	
	900BG/30	
	900/42	
	900/55	

009202964
920MC/C14 CHF 374,00 CHF 248,50 12

Coffret métallique comprenant 14 douilles colorées et 5 accessoires



	920MC	8-10-11-12-13-14-15-16-17-18-19 21-22 -24 mm
	920/21	125 mm
	920/22	255 mm
	920/25	
	920/42	
	920/55	

008600880
860/C27 CHF 114,50 CHF 76,50 14

Jeu de 25 embouts pour visseuses, 1 porte-douilles et 1 cliquet réversible, en étui de poche

- 860LP 0,5x3-1,0x5,5-1,2x6,5 mm
- 860PE 2-2,5-3-4-5-6 mm
- 860PH PH1-PH2(x2)-PH3
- 860TX T6-T8-T10-T15-T20-T25-T30-T40
- 860PZ PZ1 - PZ2(2x) - PZ3
- 860/55 100 mm
- 892/0



008600902
860MIX/A31 CHF 112,00 CHF 74,00 14

Jeu de 31 embouts pour visseuses et 1 porte-douilles magnétique, en étui de poche

- 860LP 0,5x3 - 0,6x4,5 - 0,8x5,5 - 1,0x5,5 - 1,2x6,5 mm
- 860PE 2-2,5-3-4-5-6-8-10 mm
- 860PH PH0 - PH1 - PH2 - PH3 - PH4
- 860RTX T9-T10-T15-T20-T25-T27-T30-T40
- 860PZ PZ1 - PZ2 - PZ3 - PZ4
- 882MSR/50 \circ 1/4 \bullet 1/4



012570210
1257LPH/S8 CHF 85,50 CHF 57,50 1+

Jeu de 8 micro-tournevis en trousse

- 1257PH PH00-PH0-PH1
- 1257LP 0,4x2-0,4x2,5-0,5x3 - 0,6x3,5-0,8x4 mm



012632008
1263MC/D8 CHF 81,00 CHF 54,50 1+

Jeu de 8 tournevis avec repère de couleur

- 1260 2,5x50-3x75-4x100-5,5x125 - 6,5x150 mm
- 1262 PH0x60-PH1x80 - PH2x100 mm



LE TOURNEVIS PRATIQUE ET ERGONOMIQUE BETA EVOX DEVIENT ÉLECTRIQUE !



Durée : avec un seul cycle de charge, il peut visser jusqu'à 1.000 vis.

Disponible à partir de Mai

Grip impeccable : il s'adapte à la main et favorise une prise ferme et confortable, aussi bien en utilisation électrique que manuelle, réduisant la fatigue des mains et des poignets.

Praticité : avec sa petite taille et les LED frontales, il est parfait pour travailler dans des espaces confinés et mal éclairés.

6 EMBOUTS MIXTES DE 50 MM DE LONG INCLUS

Polyvalence : cet article s'adapte à tous les besoins. Livré avec un étui à accrocher à la ceinture et 6 embouts de 50 mm à empreintes mixtes. Il peut également être utilisé avec tous les embouts à coupleur hexagonal de 1/4".



Données techniques :

- Batterie au lithium 3,7 V 2 300 mAh
- Couple de serrage maximal en mode électrique 1,2 Nm
- Plus de 1.000 vissages à 1,2 Nm par cycle de charge
- RPM 250 tours par minute
- Excellente résistance statique, supporte jusqu'à 12Nm (serrage manuel)
- Excellente résistance mécanique
- Porte-embout magnétique 1/4"
- Compatible avec tous les embouts standard réglementés
- Rechargeable via un câble USB-C (inclus)
- Prise USB-C protégée par un capuchon à vis
- LED lumière annulaire avant pour une meilleure visibilité du point de travail
- Pendant la phase de recharge, les LED fixes indiquent la charge complète
- Manche ergonomique, en Nylon, inspiré du tournevis Evox
- Touches de fonctionnement intégrées et scellées
- Pochette de ceinture pratique avec poches porte-embouts (6 embouts mixtes longueur inclus)

1/4

NEW

012100701
1210E/GE CHF 189,50 **CHF 130,00**

Tournevis électrique Evox-E



012110701
1211E/GE CHF 202,00 **CHF 138,50**

Tournevis électrique Evox-E

△ 1000 V



012031018
1203E/D8P
CHF 54,50 CHF 37,50

Jeu de 8 tournevis

- 1201E 2,5x50-3x75-4x100-5,5x100-6,5x150 mm
- 1202E PH0x60-PH1x80-PH2x100 mm

012031019
1203E/D10N
CHF 78,00 CHF 47,50

Jeu de 10 tournevis

- 1201E 2,5x50-3x75-4x100-5,5x150-6,5x150 mm
- 1202E PH0x60-PH1x80-PH2x100 mm
- 1201E/N 4x30 mm
- 1202E/N PH1x30 mm

012071207
1207E/TX-D7
CHF 78,50 CHF 48,50

Jeu de 7 tournevis

- 1207E/TX T6-T8-T10-T15-T20-T25-T30



L'ÉVOLUTION DU TOURNEVIS !



012630008
1263/D8
CHF 76,00 CHF 50,00

Jeu de 8 tournevis

- 1260 2,5x50-3x75-4x100-5,5x125-6,5x150 mm
- 1262 PH0x60-PH1x80-PH2x100 mm

012630010
1263/D10
CHF 97,50 CHF 63,00

Jeu de 10 tournevis

- 1260 3x75-3,5x100-4x125-5,5x150-6,5x150 mm
- 1262 PH0x60- PH1x8-PH2x100 mm
- 1260N 4x30 mm
- 1262N PH1x30 mm

012670307
1267TX/D7
CHF 95,50 CHF 63,00

Jeu de 7 tournevis

- 1267TX T6-T8-T10-T15-T20-T25-T30



012930401
1293/D6 CHF 75,50 CHF 52,50

Jeu de 6 tournevis

- 1290 3,5x75-5,5x150-6,5x150 mm
- 1292 PH0x60-PH1x80-PH2x100 mm



012930408
1293INOX/D8 CHF 108,50 CHF 73,50

Jeu de 8 tournevis en acier inoxydable

- 1290INOX 2,5x50-3x75-4x100-5,5x150-6,5x150 mm
- 1292INOX PH0x60-PH1x80-PH2x100 mm



012430016
1243LP/D6 CHF 131,50 CHF 90,00

Jeu de 6 tournevis à zone de frappe pour vis à fente

- 1241 5,5x100 - 6,5x125 - 8x150 - 10x175 - 12x200 - 14x250 mm



NEW



008670901
867/C52 CHF 175,00 CHF 117,00

Jeu de 52 embouts avec entraînement hexagonal de 10 mm et 2 accessoires

	867PE	○	4-5-6-7-8-10-12 mm
	867PE/L	○	4-5-6-7-8-10-12 mm
	867XZN	○	M5-M6-M8-M10-M12
	867XZN/L	○	M5-M6-M8-M10-M12
	867TX	⊗	T20-T25-T30-T40-T45-T50-T55
	867TX/L	⊗	T20-T25-T30-T40-T45-T50-T55
	867RTX	⊕	T20-T25-T30-T40-T45-T50-T55
	867RTX/L	⊕	T20-T25-T30-T40-T45-T50-T55
	867/1	○	10 mm - □ 3/8"
	867/2	○	10 mm - □ 1/2"

250x170x70 mm



52x

2,1 kg

016000008
1600Q 8 CHF 38,00 CHF 25,00

Clé cruciforme pour tableaux



Clé utilisable pour la maintenance dans de nombreux secteurs: électrique, hydraulique, ventilation, gaz et autres.

016000010
1600Q 10 CHF 47,50 CHF 31,50

Clé articulée cruciforme double pour tableaux

- Cruciforme double rotatif pour une sélection aisée de l'empreinte à utiliser.
- Joint articulé magnétique pour exercer une force supérieure.
- Carré mâle 1/4" pour l'emploi de clés à douille manuelles.



009000882
900/55Z CHF 58,00 CHF 38,50

Cliquet réversible carré mâle 1/4" Mécanisme à 72 dents

15 DENTS EN PRISE

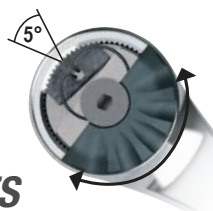

L mm	Ø mm	A mm	■
126	25	23	1/4"

TÊTE DU CLIQUET PLUS COMPACTE

Cliquet réversible carré mâle

	L mm	Ø mm	A mm	■		CHF
910/55	200	30	33	3/8"	009100882	CHF 63,00 CHF 43,50
920/55	275	40	43	1/2"	009200882	CHF 77,00 CHF 54,00

008620950
862F/A7 CHF 65,00 CHF 44,00

Jeu de 7 embouts à douille 6 pans magnétiques pour visseuses, en étui de poche

862F ○ 5,5-6-7-8-10-12-13 mm

7x

012560100
1256/C36-2 CHF 88,50 CHF 60,50

Micro-tournevis avec 36 embouts interchangeables de 4 mm et rallonge magnétique



130x60x35 mm

	1256TX	⊗	T3-T4-T5-T6-T7-T8-T9-T10-T15
	1256RTX	⊕	T6-T7-T8-T9-T10
	1256LP	●	0,8-1,2-1,5-1,8-2,2-2,5-3-3,5-4 mm
	1256PE	○	0,7-0,9-1,3-1,5-2 mm
	1256PH	⊕	PH000-PH00-PH0-PH1
	1256PZ	⊕	PZ000-PZ00-PZ0-PZ1
	1256/20		
	1256/30		

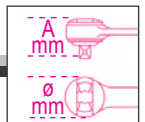



COMPACT ET FACILE À TRANSPORTER



FONCTIONNEL/ACCESSOIRES
FACILES À PRENDRE ET À UTILISER

009000947
900/C39N CHF 261,00 **CHF 179,50** 1/4" 1/4"

Coffret compact composé de 11 douilles 6 pans, 21 embouts et 7 accessoires



150x97x53 mm

	900	5-5-5-6-7-8-9-10-11-12-13-14 mm	11
	900/20	50 mm	1
	900/20L	100 mm	1
	900/25		1
	900BG/30C	128 mm	1
	892/0	■ 1/4 - ● 1/4	1
	895/1	○ 1/4 - □ 1/4	1
	861LP	0,6x4,5-1,2x6,5-1,2x8 mm	3
	861PH	PH1-PH2-PH3	3
	861PZ	PZ1-PZ2-PZ3	3
	861PE	2,5-3-4-5-6 mm	5
	861RTX	T10-T15-T20-T25-T27-T30-T40	7
	900/55Z	126 mm	1

009001947
900/C39U CHF 264,00 **CHF 181,50** 1/4" 1/4"

Coffret compact composé de 11 douilles multi empreintes, 21 embouts et 7 accessoires

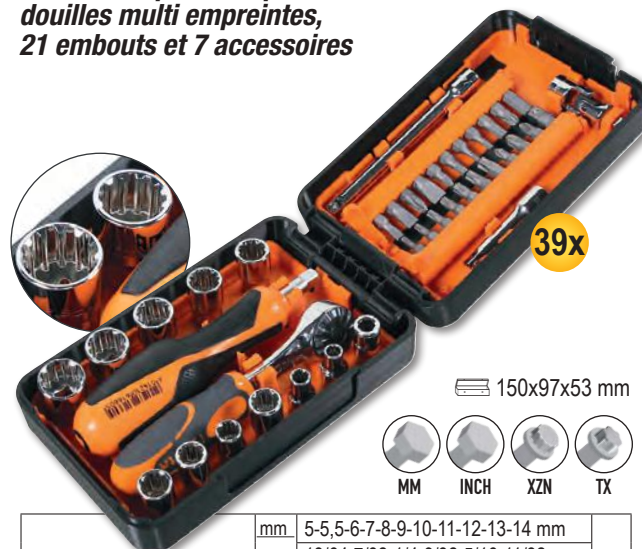

150x97x53 mm

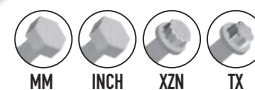

	900U	mm 5-5-5-6-7-8-9-10-11-12-13-14 mm " 13/64-7/32-1/4-9/32-5/16-11/32-3/8-7/16-15/32-1/2-9/16 XZN M6-M8-M10-M12-M14-M16-M18 TX E7-E8-E10-E12-E14-E16-E18	11
	900/20	50 mm	1
	900/20L	100 mm	1
	900/25		1
	900BG/30C	128 mm	1
	892/0	■ 1/4 - ● 1/4	1
	895/1	○ 1/4 - □ 1/4	1
	861LP	0,6x4,5-1,2x6,5-1,2x8 mm	3
	861PH	PH1-PH2-PH3	3
	861PZ	PZ1-PZ2-PZ3	3
	861PE	2,5-3-4-5-6 mm	5
	861RTX	T10-T15-T20-T25-T27-T30-T40	7
	900/55Z	126 mm	1

009000971
900/C11 CHF 285,00 **CHF 196,00** 1/4" 1/4"

11 douilles 6 pans, 20 embouts pour visseuses et 8 accessoires











1,2 kg

270x120x45 mm

	861LP	0,5x3-0,8x5,5-1x5,5-1,2x6,5 mm
	861PE	3-4-5-6-8 mm
	861PH	PH0-PH1-PH2-PH3
	861TX	T8-T10-T15-T20-T25-T30-T40
	895/1	○ 1/4" - □ 1/4"
	900	5-5-5-6-7-8-9-10-11-12-13-14 mm
	900/16	□ 1/4 - ■ 1/4"
	900/20	50 mm
	900/21	150 mm
	900/25	
	900/42	
	900BG/30	
	900/55	

009020807 **CHF 454,00 CHF 297,50**
902A/C22

Coffret métallique comprenant 2 cliquets avec 22 douilles 6 pans et 4 accessoires

14"		900	○	5-5,5-6-7-8-9-10-11-12-13 mm
		900/20		50 mm
		900/25		
		900/55	⊗	
12"		920A	○	10-13-14-15-17-18-19-22-24-27-30-32 mm
		920/21		125 mm
		920/25		
		920/55	⊗	

12" **14"**





28x



3,5 kg

≡ 420x185x60 mm

Coffret métallique comprenant 1 cliquet avec 16 douilles 6 pans et 4 accessoires

	910A	○	6-7-8-9-10-11-12-13-14-15-16-17-18-19-21-22 mm
	910/21		125 mm
	910/22		250 mm
	910/25		
	910/42		210 mm

38"



21x

≡ 335x145x60 mm

009100936 **CHF 330,00 CHF 219,50**
910A/C16

Avec cliquet réversible à manche rotatif (910/55)







009100935 **CHF 363,00 CHF 242,00**
910A/C16HR

Avec cliquet réversible à manche rotatif (910/58)



Coffret métallique avec plateau en mousse compacte comprenant 1 cliquet avec 17 douilles 6 pans et 4 accessoires

	920A	○	10-11-12-13-14-15-16-17-18-19-20-21-22-24-27-30-32 mm
	920/21		125 mm
	920/22		255 mm
	920/25		
	920/42		305 mm

12"



22x

≡ 420x185x60 mm

009200924 **CHF 404,00 CHF 260,00**
920A/C17M

Avec cliquet réversible (920/55)









009200937 **CHF 443,00 CHF 283,00**
920A/C17MR

Avec cliquet réversible à manche rotatif (920/58)



009280955 **CHF 1.075,00 CHF 706,50**
928A/C12

Coffret métallique comprenant 1 cliquet avec 12 douilles 6 pans et 4 accessoires

	928A	○	22-24-27-30-32-34-36-38-41-46-50-55 mm
	928/21		200 mm
	928/22		380 mm
	928/25		
	928/42		450 mm
	928/55	⊗	

34"



17x

13 kg

≡ 530x220x80 mm

605E

1/4"

Clé dynamométrique à déclenchement avec cliquet réversible
Utilisable pour serrage droit ou gauche
Précision de serrage : $\pm 6\%$

UNI EN 26789 ISO 6789



	Nm mm	kgfm	lbf.in	■	L (mm)	g	006050105	CHF	CHF
605E/5	1÷5	0,1÷0,5	10÷45	1/4"	190	180	006050105	CHF 280,00	CHF 188,00
605E/10	2÷10	0,2÷1,0	18÷90	1/4"	190	180	006050110	CHF 292,00	CHF 198,00

666N

1/4" 3/8" 1/2"

Clé dynamométrique à déclenchement avec cliquet réversible pour serrage à droite
Précision de serrage: $\pm 3\%$

- Echelle plus grande de 60% pour garantir une meilleure visibilité et un réglage plus précis
- Vitesse de réglage du couple augmentée de 40%

- Matériau de la branche et verres résistants à toutes les substances chimiques utilisées dans le secteur automobile, dans l'industrie et dans l'aviation
- La couleur verte du joint torique indique que la clé est débloquée et que l'on peut procéder au réglage du couple

UNI EN 26789 ISO 6789



	Nm mm	kgfm	lbf.in	■	L (mm)	g	006660002	CHF	CHF
666N/2	5÷25	0,5÷2,5	4÷18	1/4"	220	300	006660002	CHF 419,00	CHF 287,00
666N/2X	5÷25	0,5÷2,5	4÷18	3/8"	220	300	006660003	CHF 427,00	CHF 292,00
666N/5	10÷50	1÷5	7÷37	3/8"	325	660	006660005	CHF 310,00	CHF 203,50
666N/10	20÷100	2÷10	15÷75	3/8"	367	730	006660010	CHF 312,00	CHF 205,50
666N/10X	20÷100	2÷10	15÷75	1/2"	367	800	006660011	CHF 319,00	CHF 210,50
666N/20	40÷200	4÷20	30÷150	1/2"	465	1010	006660020	CHF 340,00	CHF 225,50
666N/30	60÷300	6÷30	50÷220	1/2"	581	1380	006660030	CHF 386,00	CHF 256,00



665

3/8" 1/2"

Clé dynamométrique mécanique à écran digital avec cliquet réversible, pour serrages à droite, précision de serrage $\pm 3\%$

- Arrêt automatique après 10 secondes sous le seuil du couple minimum
- L'écran d'affichage reste éclairé avec la valeur de couple programmé
- Lecture du couple avec chiffre décimal
- Alimentation avec 1 pile de 3 V (comprise)

UNI EN 26789 ISO 6789



RÉGLAGE DIGITAL RAPIDE ET PRÉCIS DU COUPLE

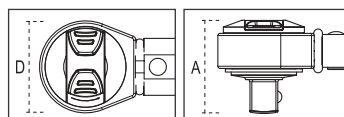

	Nm mm	■	D (mm)	A (mm)	L (mm)	g	006650006	CHF	CHF
665/6	10÷60	3/8	30	33	335	655	006650006	CHF 310,00	CHF 205,50
665/10	20÷100	3/8	30	33	375	725	006650010	CHF 312,00	CHF 205,50
665/10X	20÷100	1/2	30	37	375	725	006650011	CHF 319,00	CHF 211,50
665/20	40÷200	1/2	40	43	470	995	006650020	CHF 340,00	CHF 227,50
665/30	60÷330	1/2	40	43	590	1260	006650030	CHF 386,00	CHF 257,00

006650100

665/SW

~~CHF 31,00~~ **CHF 21,50**

Boîtier d'étalonnage

- Ce boîtier permet l'étalonnage des clés dynamométriques 665 avec l'aide des contrôleurs de couples 680 et 682, sans avoir à démonter la clé
- Doté de prise Micro USB pour permettre d'éventuelles mises à jour du logiciel





NEW

677/C800 UNI EN 26789 ISO 6789

677/C 3/4"

Clé dynamométrique à cassure avec cliquet réversible à glissière utilisable pour serrage droite ou gauche précision de serrage : ± 4% en coffret

La clé dynamométrique Beta 677/C est particulièrement adaptée à des utilisations intensives avec des couples de serrage élevés. Le mécanisme à cassure avertit l'opérateur que le couple réglé est atteint lorsque le point d'articulation de la clé se plie d'environ 20°.

- Clé composée de deux parties : levier avec cliquet et système de déverrouillage avec réglage du couple



	Nm mm	kgfm	lbf.in	■	L (mm)	kg	006770607	CHF	CHF
677/C600	120÷600	12÷60	100÷450	3/4"	1059	6,0	006770607	CHF 1.365,00	CHF 915,00
677/C800	200÷800	20÷80	150÷600	3/4"	1319	6,7	006770612	CHF 1.420,00	CHF 951,50
677/C1000	300÷1000	30÷100	200÷750	3/4"	1554	7,4	006770616	CHF 1.505,00	CHF 1.008,50

006100025
610/5

CHF 233,00 **CHF 159,00** 12"

Clé dynamométrique à déclenchement avec cliquet réversible Utilisable pour serrage droit avec 5 valeurs pré-réglées Précision de serrage : ± 4%

- **Couples sélectionnables**
90 - 100 - 110 - 120 - 130 Nm
- Tirer l'extrémité de la branche pour débloquer la clé et sélectionner le couple de serrage souhaité
- Lorsque la clé n'est pas utilisée, régler le couple sur la valeur la plus basse de la fourchette de la clé dynamométrique

UNI EN 26789 ISO 6789

L mm	A mm
490	39



006100125
610L/5

CHF 207,00 **CHF 143,00** 12"

Clé dynamométrique à déclenchement avec levier en L Utilisable pour serrage droit avec 5 valeurs pré-réglées Précision de serrage : ± 4%

- **Couples sélectionnables**
90 - 100 - 110 - 120 - 130 Nm
- Tirer l'extrémité de la branche pour débloquer la clé et sélectionner le couple de serrage souhaité
- Lorsque la clé n'est pas utilisée, régler le couple sur la valeur la plus basse de la fourchette de la clé dynamométrique

L mm	L1 mm
470	80

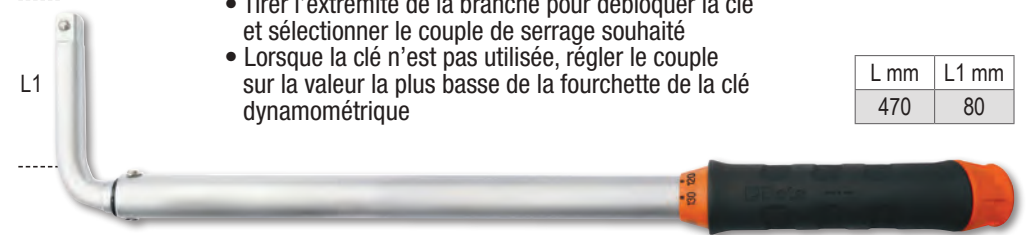

NEW

006100150
610L/5L

CHF 213,00 **CHF 147,00** 12"

Clé dynamométrique à déclenchement avec levier en L Utilisable pour serrage droit avec 5 valeurs pré-réglées Précision de serrage : ± 4%

- **Couples sélectionnables**
120 - 140 - 160 - 180 - 200 Nm
- Sélection de couple très rapide

PERMET LE SERRAGE DE LA PLUPART DES JANTES DE VÉHICULES UTILITAIRES ET SUV DU MARCHÉ



L mm	L1 mm
470	80

L'EMBOUIT DÉCENTRÉ APPROCHE LE CENTRE VERS LE POINT DE COUPE EN AUGMENTANT L'EFFET DE LEVIER

011690133
1169BM/D3 CHF 126,00 **CHF 86,00**

Jeu de 1 pince universelle, 1 pince à becs demi-ronds longs et 1 pince coupante



011690273
1169GBM/D3 CHF 112,00 **CHF 77,00**

Jeu de 1 pince universelle, 1 pince à becs demi-ronds longs et 1 pince coupante, branches gainées confort bi-matières, finition industrielle



011690024
1169N/D4 CHF 136,50 **CHF 93,00**

Jeu de 1 pince universelle grande capacité, 1 pince à becs demi-ronds longs, 1 pince coupante chromée et 1 pince multiprise entrepassé phosphatée



010310000
1031/S4 CHF 143,00 **CHF 97,50**

Jeu de 4 pinces pour circlips



011500618
1150HPC CHF 78,00 **CHF 52,50**

Pince universelle HYPERCUT à grande force de coupe avec tranchants en acier fritté M2

- L'embout décentré approche le centre vers le point de coupe en augmentant l'effet de levier.
- L'alignement parfait des becs et le profil affiné garantissent une prise sûre même dans des espaces très restreints.
- Le corps de la pince utilise l'acier fiable au molybdène travaillé thermiquement pour être flexible et résistant et garantir une prise sûre en toute condition.

**FINITION CHROMÉE PERLÉE
 GRANDE FORCE DE COUPE**

Effort de coupe essai statique =	-73%
Durée de vie moyenne des pinces coupantes (test ISO 5744) =	+127%
Dureté des pinces coupantes en acier M2 =	65HRC



BREVETÉ

1048N



Pince multiprise entrepassée ADHÉRENCE EXCEPTIONNELLE ET AGREABLE MANIABILITÉ

Dents soumises à un processus de trempe par induction pour améliorer la durée de vie.

Largeur supérieure de l'angle tête-branche pour une meilleure ergonomie

Manipulation et confort extraordinaires grâce à la surface de contact améliorée de la branche

Caractéristiques principales :

- Géométrie des dents conçue pour une meilleure adhérence des tuyaux et des hexagones : jusqu'à 60 mm pour la taille de 300 mm
- Tête conique pour un meilleur accès dans les espaces restreints
- Crémaillère en acier cimenté pour une meilleure résistance à l'usure
- Finition phosphatée
- Fabriquée en acier chrome-vanadium

Géométrie et angle des dents conçue pour une prise efficace et sûre sur les profils hexagonaux et cylindriques



Butée du manche afin d'éviter toute blessure accidentelle de la main

Branches en PVC antidérapant innovant

jusqu'à 60 mm pour la taille de 300 mm



RÉGLABLE
JUSQU'À HUIT
POSITIONS

DIN ISO 8976

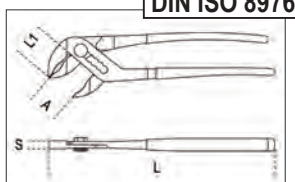

1048N

Pince multiprise entrepassée branches gainées avec PVC antidérapant

NEW



	L mm	A Max mm	L1 mm	S mm	g		CHF	CHF
1048N 175	175	36	31	11	189	010480910	CHF 34,50	CHF 23,50
1048N 250	250	46	38	13	354	010480915	CHF 36,50	CHF 25,00
1048N 300	300	60	44	14,8	554	010480920	CHF 54,50	CHF 37,00

010480923
1048N/D3
~~CHF 126,00~~ **CHF 86,00**
Jeu de 3 pinces multiprise entrepassées

1048VN

Pince multiprise entrepassée vernis orange



NEW

	L mm	A Max mm	L1 mm	S mm	g		CHF	CHF
1048VN 175	175	36	31	11	189	010480111	CHF 34,00	CHF 23,00
1048VN 250	250	46	38	13	354	010480116	CHF 39,00	CHF 26,50
1048VN 300	300	60	44	14,8	554	010480121	CHF 57,00	CHF 39,00

1052

Pince-étau universelle à mâchoires concaves

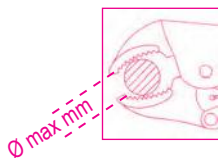

	L mm	Ø Max mm	g		CHF
1052/140	140	22	175	010520014	CHF 34,00 CHF 24,00
1052/190	190	36	360	010520019	CHF 38,50 CHF 26,50
1052/240	240	42	590	010520024	CHF 41,50 CHF 28,50
1052/300	300	55	900	010520030	CHF 69,00 CHF 48,50

010090060

1009L/DP-S2

CHF 98,00 **CHF 64,50**

Jeu de 2 pinces extra-longues à becs demi-ronds striés avec double articulation

L 340 mm



004370550

437U/09

CHF 441,00 **CHF 298,50**

Kit pour la restauration des filetages endommagés

- M5X0,8
- M6X1,0
- M8X1,25
- M10X1,5
- M12X1,75

370x230x55 mm



004370003

437P

CHF 60,50 **CHF 42,00**

Peigne / Lime pour la restauration des filetages interne et externe, droite et gauche

P 0,80-1,00-1,25-1,50-1,75-2,00-2,50-3,00 mm



NEW

1599GI

Étau parallèle d'établi à mâchoires interchangeables

- Avec guide carré pour les travaux difficiles
- Mâchoires interchangeables avec surface trempée



1599GR

Paire de mâchoires et vis de rechange pour étau 1599GI



		CHF
1599GR 100	015990920	CHF 31,00 CHF 21,50
1599GR 125	015990925	CHF 39,00 CHF 27,00
1599GR 150	015990950	CHF 47,00 CHF 32,50
1599GR 175	015990975	CHF 55,00 CHF 38,00

	L1 mm	BxH mm	Ø mm	A max mm		CHF
1599GI 100	100	92x46	11	125	015990200	CHF 324,00 CHF 224,00
1599GI 125	125	108x54	13	150	015990225	CHF 445,00 CHF 307,50
1599GI 150	150	125x62	13	200	015990250	CHF 608,00 CHF 420,00
1599GI 175	175	140x70	15	220	015990275	CHF 811,00 CHF 560,00

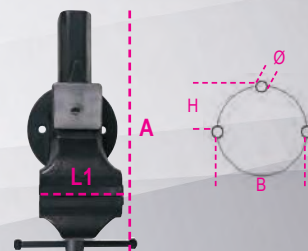

004120425
412/SP25
 CHF 240,50 CHF 160,50

Jeu de forets taillés en acier HSS, rectifiés polis, série courte

Ø 1÷13 x 0,5 mm

R ≤ 800 N/mm²
 HV ≈ 750÷820
 DIN 338



115x170x40 mm

004120469
412M/SP19
 CHF 103,50 CHF 69,00

Jeu de 19 forets taillés en acier HSS, AISI M2, rectifiés

- Centrage automatique
- Haute performance et précision de coupe
- Pour forer les alliages d'acier, de fonte et de métal en général

Ø 1÷10 x 0,5 mm

R ≤ 850 N/mm²
 HV ≈ 820
 DIN 338



115x170x40 mm

004150440
415CO/SP19A
 CHF 181,50 CHF 122,50

Jeu de 19 forets taillés en acier HSS-CO 5 %

- Pour percer l'acier INOX, les aciers alliés, la fonte, les aciers doux et les alliages légers

Ø 1÷10 x 0,5 mm

R ≤ 1200 N/mm²
 HV ≈ 800÷860
 DIN 338



115x170x40 mm

004160469
416P/SP19
 CHF 183,50 CHF 123,50

Jeu de 19 forets hélicoïdaux cylindriques en HSS, AISI M2, avec pointe réduite pour le centrage

Ø 1÷10 x 0,5 mm

R ≤ 900 N/mm²
 HV ~ 820÷850

NEW

VITESSE DE PERÇAGE SUPÉRIEURE

115x170x40 mm



004260060
426A/SP6
 CHF 243,00 CHF 164,00

Jeu de 6 fraises à noyer avec trois dents asymétriques et hélicoïdaux en acier HSS

Ø 6,3 - 8,3 - 10,4 - 12,4 - 16,5 - 20,5 mm

VITESSE DE TRAITEMENT RÉDUCTION DE LA VIBRATION

110x145x40 mm



004460060
446/C110
 CHF 1.135,00 CHF 751,00

Composition de tarauds à main et de filières rondes à pas gros et à pas fins en acier au chrome

435/0 444/1 436/1
 435/3 444/2



430 M mm	433 M mm	440/440A M mm	441/441A M mm
2x0,4	6x0,75 - 7x0,75	2x0,4	6x0,75 - 7x0,75
3x0,5	8x0,75 - 8x1	3x0,5	8x0,75 - 8x1
4x0,7	9x0,75 - 9x1	4x0,7	9x0,75 - 9x1
5x0,8	10x0,75 - 10x1	5x0,8	10x0,75 - 10x1
6x1	10x1,25 - 11x0,75	6x1	10x1,25 - 11x0,75
7x1	11x1 - 11x1,25	7x1	11x1 - 11x1,25
8x1,25	12x0,75 - 12x1	8x1,25	12x0,75 - 12x1
9x1,25	12x1,25 - 12x1,5	9x1,25	12x1,25 - 12x1,5
10x1,5	14x1 - 14x1,25	10x1,5	14x1 - 14x1,25
11x1,5	14x1,5 - 16x1	11x1,5	14x1,5 - 16x1
12x1,75	16x1,5 - 18x1,5	12x1,75	16x1,5 - 18x1,5
14x2		14x2	
16x2		16x2	

500x337x60 mm

015450011 **CHF 715,00 CHF 484,50**
1545/C5M

Coffret d'extracteur 1542/1 avec 5 extracteurs à pinces à prise intérieure 1544 en coffret métallique

	A mm	C mm
1544/1	9÷12	0,80
1544/2	13÷17	1,15
1544/3	16÷21	1,70
1544/4	20÷25	1,65
1544/5	25÷30	2,00

265x180x45 mm

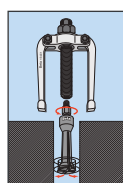

014300105 **CHF 33,00 CHF 22,00**
1430/S5

Jeu de 5 extracteurs de goujons cassés en acier allié

1430/1-1430/2-1430/3
 1430/4-1430/5



110x150x40 mm



1500N

Extracteur universel à 2 griffes coulissantes

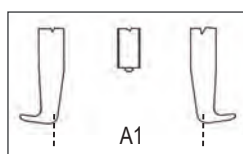

	A min÷Max mm	L mm	L1 mm	mm	A1 mm		CHF	
1500N/0	18÷65	70	100	15	110	015000600	CHF 98,00	CHF 67,50
1500N/1	23÷70	100	130	17	130	015000601	CHF 102,50	CHF 71,00
1500N/2	23÷100	100	130	17	160	015000602	CHF 110,50	CHF 76,50
1500N/3	35÷140	150	190	20	230	015000603	CHF 184,00	CHF 127,00
1500N/4	35÷190	150	190	20	280	015000604	CHF 197,50	CHF 136,50
1500N/5	43÷250	205	295	27	360	015000605	CHF 381,00	CHF 263,00
1500N/6	43÷320	205	295	27	430	015000606	CHF 413,00	CHF 285,00

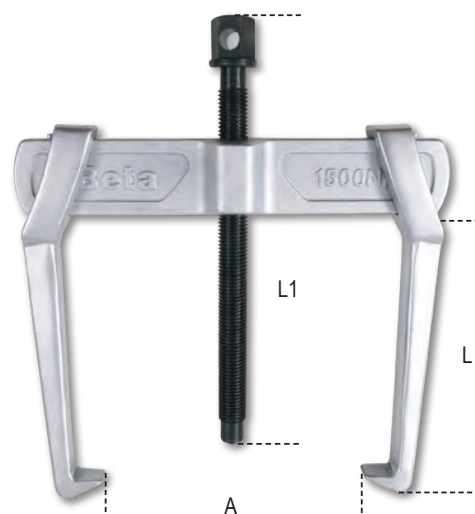

L'extracteur 1517C Beta

repose sur un mécanisme d'auto-verrouillage de la griffe déclenché par un ressort. Cette fonction facilite le positionnement et le verrouillage de l'extracteur sur la pièce à retirer. Une fois l'extracteur mis en place, les griffes peuvent être verrouillées au moyen d'un écrou.

Le support spécifique à 4 positions permet d'être utilisé soit avec 2 griffes, pour des travaux plus faciles et plus rapides, soit avec 3 griffes pour davantage de prise. Une goupille de sécurité sur la tête de vis se brise lorsque le couple maximal admissible est dépassé, et permet en conséquence de protéger l'extracteur d'une quelconque surcharge.

1517C

Extracteurs autobloquants combinés à deux / trois griffes

- Pour une utilisation avec 2 ou 3 griffes
- Ouverture des griffes simultanément
- Effet autobloquant
- Ressort qui pousse continuellement sur les mâchoires
- Avec goupille de sécurité pour éviter le surserrage.

	A min÷Max mm	L mm	L1 mm	mm		CHF	
1517C/0	12÷140	145	250	18	015170500	CHF 288,00	CHF 199,00
1517C/1	20÷180	200	300	18	015170501	CHF 355,00	CHF 243,00
1517C/2	30÷280	270	300	18	015170502	CHF 440,00	CHF 303,00



000310420
31BM/D6 CHF 134,50 CHF 92,50

Jeu de 6 chasse-goupilles gainés confort

Ø 2-3-4-5-6-8 mm

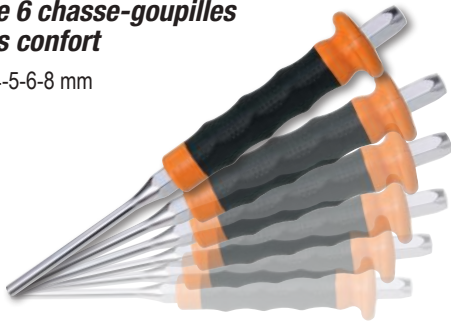

000320160
32AU CHF 69,50 CHF 47,50

Pointeau automatique



L 150 mm



1370 **Marteau de mécanicien, manche en bois**

	g	g		CHF
1370/300	300	439	013700053	CHF 20,00 CHF 13,50
1370/500	500	669	013700055	CHF 24,30 CHF 16,00
1370/800	800	949	013700058	CHF 31,50 CHF 21,00
1370/1000	1000	1180	013700060	CHF 38,00 CHF 25,00
1370/1500	1500	1722	013700065	CHF 43,50 CHF 28,50
1370/2000	2000	2181	013700070	CHF 51,50 CHF 34,50



UNI 7778 DIN 1041

1370T **Marteau de mécanicien, manche en fibre**

	g	g		CHF
1370T/300	300	452	013700630	CHF 29,50 CHF 19,00
1370T/500	500	663	013700650	CHF 32,00 CHF 22,50
1370T/800	800	1017	013700680	CHF 34,00 CHF 23,00
1370T/1000	1000	1279	013700700	CHF 43,50 CHF 29,00
1370T/1500	1500	1740	013700750	CHF 51,00 CHF 34,50



1390 **Maillet à embouts nylon, manche en bois**

	Ø mm	g		CHF
1390/22	22	134	013900022	CHF 24,30 CHF 16,50
1390/28	28	230	013900028	CHF 30,00 CHF 20,00
1390/35	35	365	013900035	CHF 41,00 CHF 27,50
1390/45	45	689	013900045	CHF 65,00 CHF 44,50
1390/60	60	1462	013900060	CHF 110,50 CHF 74,50



UNI 7784

1691MG

Mètre à ruban avec AIMANT
boîtier ABS antichoc bi-matières
Ruban en acier
Classe de précision : II

NEW



	L mm	S mm		CHF	
1691MG/5	5	25	016910405	CHF 18,50	CHF 12,50
1691MG/8	8	25	016910408	CHF 26,00	CHF 17,50
1691MG/10	10	25	016910410	CHF 27,50	CHF 18,50

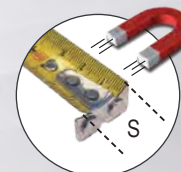

MAGNÉTIQUE

1650

Pied à coulisse en acier
inoxydable trempé
dans un étui en cuir

- Précision au 1/20e
- Blocage à ressort

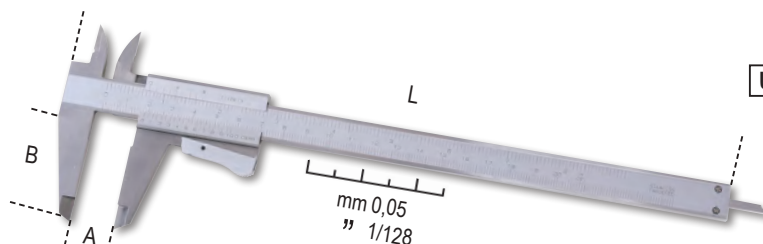

DIN 862

UNI EN ISO 13385-1

	A Max mm	L mm	B mm	G mm		CHF	
1650/150	150	150	40	0,05-1/128	016500001	CHF 80,00	CHF 52,50
1650/200	200	290	49	0,05-1/128	016500002	CHF 105,50	CHF 69,50



1651DGTB

Pied à coulisse numérique
précision au 1/100e

- Précision au 1/100e
- Blocage grâce à une vis de la coulisse
- Conversion mm/pouces
- Mise à zéro dans n'importe quelle position
- Tige de profondeur carrée jusqu'à 300 mm
- étui rigide de rangement en matière plastique



NEW

DIN 862

UNI EN ISO 13385-1



	A Max mm	L mm	B mm	G mm		CHF	
1651DGTB 150	150	235	40	0,01-0,0005	016510211	CHF 135,00	CHF 90,00
1651DGTB 200	200	285	50	0,01-0,0005	016510212	CHF 176,00	CHF 117,50
1651DGTB 300	300	400	60	0,01-0,0005	016510213	CHF 230,00	CHF 153,50

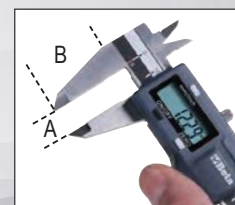

1658DGTB

Micromètre d'extérieur numérique
précision au 1/100e, avec protection
IP65

- Précision au 1/1000e
- Contacts en acier dur
- Blocage grâce à un bouton sur la coulisse
- Conversion mm/pouces
- Mise à zéro dans n'importe quelle position
- Choix possible entre mesure absolue et mesure incrémentale
- Clé de réglage incluse



NEW

DIN 863



	A Max mm	L mm	G mm		CHF	
1658DGTB 25	0÷25	165	0,001	016580525	CHF 276,00	CHF 184,00
1658DGTB 50	25÷50	190	0,001	016580550	CHF 343,00	CHF 228,50



016930040
1693L 40

CHF 193,00 **CHF 128,50**

Télémètre laser multifonction, 40 m avec niveaux de positionnement

NEW

MESURES :

- Mesure de distance
- Mesure continue ou mesurage minimum

FONCTIONS :

- Addition/soustraction
- Mesure de surfaces
- Mesure du volume
- Mesure de variable indirecte (mesure de Pythagore)
- Mesure de l'inclinaison
- Arrêt automatique
- Durée batterie: jusqu'à 5.000 mesures
- Étui souple en toile (inclus)

DONNÉES TECHNIQUES :

- Champ de mesure : 0,05 ÷ 40 m (0.2in ÷ 131f)
- Sélection échelle : m, in, ft
- Précision : ±1,5 mm (±0.06 in)
- Classe laser : 2
- Nbre de mesures mémorisables : 99
- Batteries : AAA 2 x 1.5V

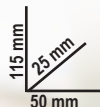

40 m



NIVEAUX DE POSITIONNEMENT



IP54



016930080
1693M 80

CHF 269,00 **CHF 179,50**

Appareil de mesure de distance laser multifonction, 80 m

80 m

MESURES :

- mesure de distance simple
- mesure continue ou mesurage minimum

FONCTIONS :

- addition/soustraction
- mesure de la zone
- mesure du volume
- Mesure indirecte (mesure de Pythagore)
- Mesure de l'inclinaison

Arrêt automatique

Étui souple en toile (inclus)
Durée batterie : jusqu'à 4.000 mesurages

DONNÉES TECHNIQUES

- Champ de mesure : de 0,05 à 80 m (de 0,2 pouces à 229 pieds)
- Sélection échelle : m, pouces, pieds
- Précision : ±1,5 mm (± 0,06 pouces)
- Classe Laser : 2
- Mémorisation mesures : 99
- Batteries : AAA 2 x 1,5 V



016970030
1697 30

CHF 336,00 **CHF 233,00**

Niveau laser croisé, 30 mètres, faisceau vert, avec base magnétique et support mural, en coffret



IP55

30 m

- croix auto-nivelante
- la fonction d'auto-nivellement peut être désactivée pour une utilisation manuelle
- diode laser 515 Nm, classe 2
- plage de travail: 30 m
- précision : ± 1 mm à 5 m
- plage d'auto-nivellement : 3° ± 0,5°
- corps en ABS et caoutchouc antidérapant
- lecteur femelle 1/4"
- 2 pilesXA
- autonomie de la batterie: 4 heures



320x230x90 mm

- BASE:**
- 1 base magnétique pour usage individuel et combiné, entraînement mâle 1/4"
 - 1 support de serrage réglable pour plusieurs profilés en bois et en métal (à utiliser en combinaison avec une base magnétique)
 - alignement horizontal et vertical rapide à un angle de 90°



017600800
1760WM

CHF 105,50 **CHF 67,00**

Anémomètre numérique avec capteur à pales de ventilateur avec caoutchouc extérieur antidérapant et antichoc

- affichage avec barre analogique
- mesure de la valeur maximale et minimale
- lecture de surface : m² et ft²
- lecture de la vitesse : m/s, km/h, mil/h, ft/m, ft/s, nœuds
- lecture de flux : CMS, CMM, CFM
- arrêt automatique
- afficheur rétroéclairé
- bloc de la dernière valeur lue
- indicateur de batterie faible

165 mm
40 mm
85 mm



NEW



Plage de mesure **Précision de base**

Vitesse m/s	0,4-30	±2%
Vitesse k/n	1,4-108	±2%
Vitesse ft/m	80-5900	±2%
Vitesse mil/h	0,8-58	±2%
Flux CFM	0-99990	±0-9,999 ft ²
Flux CMM	0-99990	±0-9,999 m ²
Flux CMS	0-99990	±0-9,999 m ²

017600820
1760LX

CHF 130,00 **CHF 82,50**

Luxmètre numérique portable avec caoutchouc extérieur antidérapant et antichoc

- mesure de la valeur crête
- mesure de la valeur maximale et minimale
- barre analogique
- lectures en LUX et en FC
- arrêt automatique
- blocage de la dernière valeur lue
- indicateur de batterie faible

170 mm
45 mm
90 mm



NEW



Plage de mesure	Précision de base
Luminosité Lux	0-200000 ±3%
Luminosité FC	0-20000 ±3%

017600022
1760S

CHF 110,50 **CHF 74,00**

Multimètre digital compact

- Protection IP40
- Sélection automatique d'échelle
- Afficheur grandes dimensions avec rétroéclairage bleu
- Arrêt automatique
- Indication de batterie déchargée
- Fourni avec étui souple
- CAT III 600V
- Lecture à valeur efficace TRUE RMS

Spécifications :

Tension CC : 200 mV-2/20/200/600V
Tension CA : 100/600V
Courant CC : 200 mA-10 A
Courant CA : 0,01-10 A
Résistance : 200Ω - 2/20/200 kΩ - 2 MΩ
Essai diodes : 0.4 ÷ 0.7
Alimentation : 2 piles 1,5V type AAA

153 mm
42 mm
75 mm



017600020
1760/RMS

CHF 384,00 **CHF 257,00**

IP67

Multimètre digital industriel précis et solide, dans étui protecteur coulé de 6 mm, avec caoutchouc externe antiglisse et antichoc

- Étanchéité à l'eau IP67
- Protection jusqu'à 1 000 V
- Testé contre les chutes accidentelles jusqu'à 2 m de haut
- Entrées protégées
- Sélection automatique d'échelle
- Afficheur grandes dimensions avec rétroéclairage bleu
- Sonde de température de type K (fournie)
- Extinction automatique
- Base en caoutchouc porte-terminal pour un plus grand confort d'utilisation
- Pointes à double isolation 1000V, longueur 1 m
- Fourni avec étui souple
- CAT IV 600V/ CAT III 1000V
- Valeur efficace vraie TRUE RMS



Plage de mesure	Précision de base
Tension CA/CC	110mV - 600V ±0.8% - ±2% rdg
Courant CA/CC	110µA - 10A ±1.5% - ±2% rdg
Résistance	110Ω - 40MΩ ±1.2% - ±2.5% rdg
Capacité	11nF - 40mF ±5% - ±10% rdg (up to 11mF)
Fréquence	1100Hz - 110 MHz ±1.2% - ±1.5% rdg
Température	-32°C - +1000°C ±3% - ±5% rdg
Test diodes	3V DC ±10% rdg
Test continuité	<30 Ω

017600710
1760TMC CHF 1.089,00 **CHF 692,00**

Caméra thermique à infrarouges

- Écran d'affichage LCD TFT de 2 pouces 240x320
- Capteur de 32x32 pixels
- Fréquence d'acquisition 7Hz
- Thermosensibilité <347mK
- Acquisition automatique des points chauds et froids
- Appareil photo d'acquisition d'images en format BMP (maximum 100 images)
- Émissivité réglable
- Alimentation 3 batteries alcaline AAA
- Interface USB
- Bande infrarouges 6,5÷14µm
- Distance de fusion visible/infrarouge : 0,5 ; 1 ; 2 m
- Fonction alarme, en sélectionnant la température maximale et minimale acceptables



IP54
 CE

Caméra thermique compacte pour la mesure de la température sans contact, préconisée pour applications dans les secteurs du bâtiment, de la mécanique, les installations électriques et de chauffage.

TEMPÉRATURE
 -20 ÷ +600°C



003310050
331C CHF 74,50 **CHF 50,50**

NEW

Coupe-tubes REGLABLE EN forme de C pour tubes cuivre et alliages légers



Ø mm	L mm
15÷22	78

003420030
342 CHF 66,00 **CHF 46,00**

Coupe-tubes PVC à cliquet pour tubes plastiques



Ø 0÷42 mm
 1 5/8

IPX4
 CE

003610014
361N CHF 93,50 **CHF 64,00**

NEW

Clé serre-tubes à une main avec mâchoire mobile



L mm	Ø max "	Ø max mm
350	1" 1/2	49

363

Clé serre-tubes modèle américain en alliages légers



	L m	Ø "	Ø mm		CHF
363 350	350	2" gas	60	003630035	CHF 87,00 CHF 59,50
363 450	450	2 1/2" gas	76	003630045	CHF 116,50 CHF 79,50
363 600	600	3" gas	90	003630060	CHF 197,00 CHF 133,50
363 900	900	5" gas	140	003630090	CHF 370,00 CHF 244,50

003870001

CHF 62,00 CHF 41,00

387

NEW

Pince à cintrer pour tubes cuivre et métaux non ferreux avec matrices interchangeables 3/16"-1/4"-5/16"-3/8"

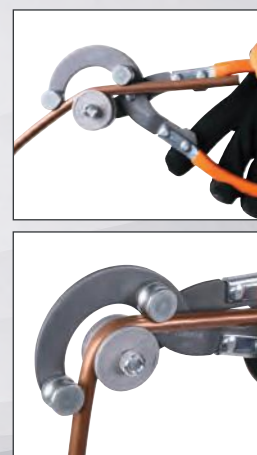

L mm	Ø "
255	3/16"-1/4"-5/16"-3/8"

003980008

CHF 386,00 CHF 255,00

398

NEW

Étau à chaîne pour établi



L mm	Ø "
250	1/2"÷8"

250 mm
115 mm
200 mm

017500100

CHF 248,50 CHF 166,00

1750KG10

Pompe à graisse à levier de 10 kg, avec tuyau à haute pression de 2 m

Dotée d'un raccord pivotant pour ne pas étrangler le tuyau
Corps de pompage en aluminium moulé sous pression avec soupape de déchargement

3 niveaux différents de pression réglables :

- 4 g à 275 bars
- 7 g à 206 bars
- 9 g à 137 bars



017500500

CHF 55,00 CHF 32,00

1750

Pompe à graisse à levier, 500 cc



550 BAR



Beta
WELDING
by **HELVI**

Depuis 2022, Helvi, spécialiste historique et affirmé dans le secteur du soudage, collabore avec Beta Utensili pour développer des technologies innovantes. Ainsi naît la nouvelle ligne de postes à souder Beta by Helvi caractérisée par des résultats exceptionnels, répondant à toutes les normes de qualité.

NEW



1860BH

Poste à souder à onduleur en courant continu (DC) pour le soudage MMA avec électrodes rutiles, basiques et en acier inoxydable.

Fonctions arc réglable (arc force), démarrage à chaud (hotstart), anti-adhérence (anti-sticking), protection thermostatique

COMPACT ET FACILE À TRANSPORTER

Livré avec câbles 16 mm² et brosse marteau



018600121
1860BH/120A
CHF 429,00 CHF 295,50

018600161
1860BH/160A
CHF 553,00 CHF 381,00

018600201
1860BH/200A
CHF 615,00 CHF 423,50

Courant de réglage	10÷120A	10÷160A	10÷200A
Alimentation	1x230V	1x230V	1x230V
Facteur d'utilisation (40 °C)	25% - 120 A 50% - 80 A 100% - 60 A	25% - 160 A 60% - 100 A 100% - 80 A	25% - 200 A 60% - 130 A 100% - 100 A
Protection	IP22S	IP22S	IP22S
Électrodes utilisables	Ø 1.6 - 3.2 mm rutiles, basiques, inox, fonte etc.	Ø 1.6 - 4 mm rutiles, basiques, inox, fonte etc.	Ø 1.6 - 4 mm rutiles, basiques, inox, fonte etc.
Dimensions	290x120x210 mm	290x120x210 mm	290x120x210 mm
Poids	3,5 kg	3,7 kg	3,9 kg



070420001
7042LCD

CHF 248,00 **CHF 158,00**

Masque LCD à obscurcissement automatique pour soudage à l'électrode; MIG/MAG; TIG et plasma. Alimentation par cellules solaires et batteries au lithium pour une durée exceptionnelle du filtre LCD

- Champ de vision 98x43 mm
- Tonalité d'obscurcissement DIN 9-13 avec réglage externe
- Protection UV/IR
- Temps d'obscurcissement 1/25000 s
- Temps d'éclaircissement 0.25-1s
- Sensibilité et retard de l'obscurcissement réglables
- Mise en marche et arrêt automatiques
- Fonction de meulage
- Forme optimisée pour faciliter la respiration lorsque la visière est abaissée



Poste à souder à onduleur en courant continu (DC) pour le soudage MMA avec électrodes rutiles, basiques et en acier inoxydable.

Compact et facile à transporter

Fonctions arc réglable (arc force), démarrage à chaud (hotstart), anti-adhérence (anti-sticking), protection thermostatique

Livré avec câbles 25 mm² et brosse marteau



NEW



070430001
7043

CHF 144,00 **CHF 95,50**

Masque LCD à obscurcissement automatique, pour soudage à l'électrode, MIG/MAG, TIG et plasma.

Alimentation par cellules solaires.

- Champ de vision 92x43 mm
- Tonalité d'obscurcissement DIN 9-13 avec réglage externe
- Protection UV/IR
- Temps d'obscurcissement 1/1000 s
- Temps d'éclaircissement 0.1-1.0 s
- Retard de l'obscurcissement réglable
- Mise en marche et arrêt automatiques
- Fonction de meulage
- Forme optimisée pour faciliter la respiration lorsque la visière est abaissée



018600179

1860BHT/160A

CHF 1.078,00 **CHF 742,50**

Courant de réglage	10÷160A
Alimentation	1x230V
Facteur d'utilisation (40 °C)	60% - 160 A 100% - 130 A
Protection	IP23S
Électrodes utilisables	Ø 1,6 - 4mm rutiles, basiques, inox, fonte etc.
Dimensions	360x140x230 mm
Poids	3,5 kg

NEW

018600301

1860M

CHF 110,50 **CHF 76,00**

Étau d'angle magnétique avec réglage rapide pour le soudage

Des aimants puissants permet le serrage immédiat de pièces métalliques à souder

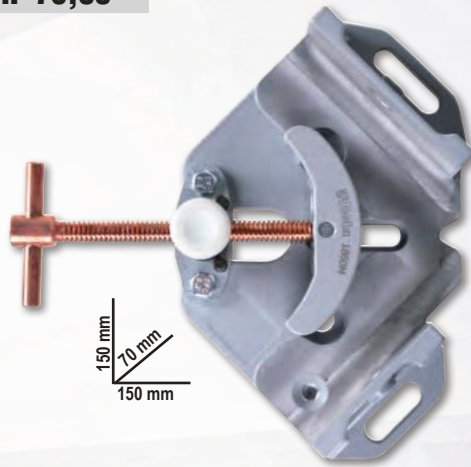
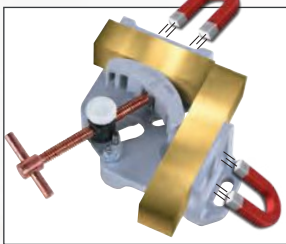

MORS OSCILLANTS POUR BLOQUER LES PIÈCES DE DIFFÉRENTES TAILLES



018600255

1860RG

CHF 71,50 **CHF 49,50**

Équerre magnétique réglable 30°÷270°

- Idéal pour positionner vos pièces avant de souder
- 15 kg de force magnétique
- Clé 6 pans fournie pour blocage réglage angle, embout fourni pour blocage réglage à 30°-45°-90°/270°-180°
- Avec orifice hexagonal pour faciliter le détachement de l'aimant du métal



018600210

1860SQ

CHF 108,50 **CHF 75,00**

Equerre magnétique 45°/90°

- Idéale pour positionner vos pièces avant de souder
- 25 kg de force magnétique
- Sans pile, effet marche/arrêt obtenu avec l'inclinaison des aimants internes
- L'interrupteur sur arrêt permet de démagnétiser l'aimant et de se débarrasser des limailles de fer

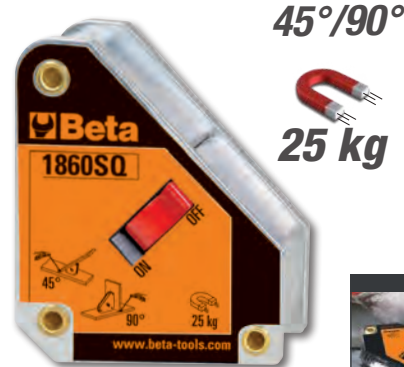

018270100

1827/K

CHF 272,00 **CHF 181,00**

Fer à souder au gaz avec 7 accessoires en coffret avec plateau en mousse compacte

- Puissance : de 30 Watts jusqu'à 125 Watts
- Température de la panne réglable de 250 °C jusqu'à 500 °C
- Régulateur du flux de gaz
- Temps de réchauffement : 15 secondes après l'allumage
- Réservoir contenant assez de gaz pour 120 minutes d'utilisation en continu
- Réservoir transparent permettant de surveiller le niveau du gaz
- Rechargeable avec du gaz butane



018520175
1852R1750 CHF 1.920,00 CHF 1.249,00



Coffret pistolet à chaleur par induction

- Chauffe et débloque les boulons, les écrous, les moyeux et les roulements particulièrement grippés sans utiliser de flammes
- Permet de chauffer tout type de métal ferromagnétique

Données techniques :

- tension d'entrée : 230V AC, 50/60 Hz
- courant d'entrée : max. 7,5 A
- puissance : max. 1.75 kW

AVANTAGES

- 1 Économie de temps : réchauffement rapide et grande précision
- 2 Sécurité anti-incendie : ne génère pas de flammes, sécurité maximum pour l'opérateur
- 3 Pratique : utilisable avec une seule main et serpentins facilement interchangeables

DOMAINES D'APPLICATION

- Automotive
- Maintenance industrielle
- Industrie aéronautique
- Industrie navale
- Industrie pétrochimique

**TRÈS HAUTE
SÉCURITÉ
SANS FLAMMES**



Pièces fournies :

2 serpentins avant avec diamètres de 19 et 26 mm pour le déblocage des écrous



Un serpentin plat pour réchauffer les surfaces



Un serpentin flexible de 800 mm de longueur



480x370x130 mm

016090101
1609B CHF 488,00 CHF 269,00

Pince à sertir mécanique

- Pour cosses en cuivre non isolées de 10 à 120 mm²
- Poignées en caoutchouc antidérapant
- Axe interne avec section en "H" pour un passage optimal du poinçon

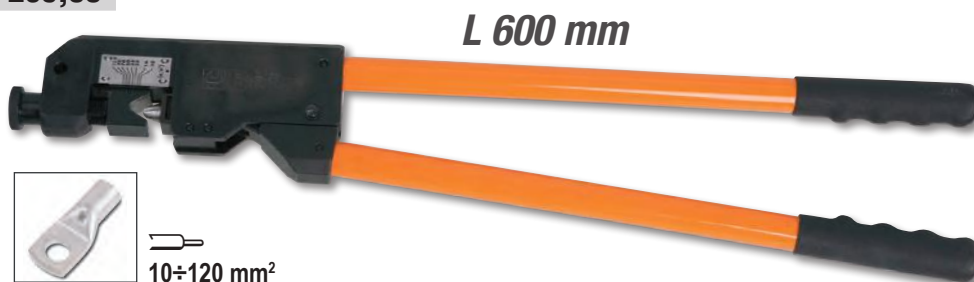

L 600 mm



10÷120 mm²

1740B

Pince à riveter compacte gros effort

- Rapport de levier optimisé assurant une majeure compacité et un plus grand confort d'utilisation.
- Tête réglable pour tirer le rivet avec 2 à 5 mouvements des bras.



**3 GRIFFES :
MEILLEURE
PRISE DU RIVET**



**AVEC
RÉSERVOIR
PORTE-TIGES**

2,4÷4,8 mm acier

017400280
1740B 280
 CHF 96,00 CHF 67,00

2,4÷6,4 mm acier

017400330
1740B 330
 CHF 111,00 CHF 76,00

011490010
1149F CHF 22,70 CHF 16,00

Pince à dénuder frontale autoréglable, avec dispositif de coupe

0,2÷6 mm²



017410000 ~~CHF 51,00~~ **CHF 34,50**
1741B

Pince à riveter avec 4 embouts



L 250 mm

Ø mm	2,4	3,2	4	4,8/5
Aluminium	•	•	•	•
Acél	•	•	•	•
Inox	•	•	•	

017490005 ~~CHF 49,50~~ **CHF 33,00**
1749AC

Pistolet à haute poussée pour scellants chimiques



230 mm
 STANDARD Ø 50 mm

018700220 ~~CHF 324,00~~ **CHF 222,00**
1870I

Aspirateur solide et fluide, 20 l, tambour en acier inoxydable

CARACTÉRISTIQUES TECHNIQUES :

- moteur de by-pass à un étage
- tension : 230/240 V
- fréquence : 50/60 Hz
- puissance max. : 1200 W
- débit d'air : 58 l/sec.
- pression d'aspiration max. : 190 mbar
- capacité maximale du tambour : 20 l, en acier inoxydable
- émissions acoustiques : <70 dB(A)
- longueur du câble: 5 m

ACCESSOIRES STANDARD Ø 36 mm

- 1 tuyau ondulé avec poignée ergonomique et évent
- 2 tubes d'extension durs
- 1 brosse multi-utilisation pour sols et fluides
- 1 buse plate
- 1 sac en papier



SYSTÈMES DE FILTRAGE

- 1 cartouche de filtre à air de surface 1900 cm² - 12 µm nom.
- 1 filtre anti-mousse PPI 45/PPI 30



017410450 ~~CHF 60,00~~ **CHF 41,00**
1741U

Pince à riveter ultra compacte avec réglage de l'effort, avec 4 embouts



L 200 mm



3 GRIFFES : MEILLEURE PRISE DU RIVET

Ø mm	2,4	3	3,2	4	4,8
Aluminium	•	•	•	•	•
Acél	•	•	•	•	
Inox	•	•	•	•	

017490010 ~~CHF 56,00~~ **CHF 37,00**
1749A

Pistolet à silicone modèle professionnel, tube en aluminium



1833

Torche LED à haute luminosité, en aluminium anodisé renforcé

- Cône lumineux réglable
- 2 intensités lumineuses



018330002 **Durée 10.0 h - L 150 mm**

1833 S CHF 48,50 **CHF 32,00**

018330003 **Durée 7.5 h - L 162 mm**

1833 M CHF 60,50 **CHF 40,50**

018330054 **CHF 148,00** **CHF 99,00**

1833 L/USB

Torche LED rechargeable à haute luminosité en aluminium anodisé renforcé jusqu'à 1200 Lumens

- Cône lumineux réglable
- 3 réglage possible de luminosité
- Batterie : 3H
- Chargement par port USB-C
- Chargeur non inclus

L 240 mm



018380221 **CHF 92,50** **CHF 62,50**

1838SLIM

Lampe fine articulée rechargeable à 3 LEDs

- Base magnétique
- Temps de recharge : 2.5h
- Autonomie : 2-4h/ spot 3h

3 émissions lumineuses

- Avant: 100/200 lumens
- Derrière: 180 lumens
- Tête (spot): 80 lumens



307x29x17 mm

L 307 mm



018380400 **CHF 137,00** **CHF 91,50**

1838AM

Lampe d'inspection LED rechargeable, avec double émission de lumière, articulée, peut être tournée à 180°, avec base magnétique pivotante et crochet

- **double émission lumineuse** : avant: LED COB, 60-700 lumens, peut être ajusté avec potentiomètre spot (tête): LED SMD, 120 lumens, interrupteur ON-OFF
- avec port USB-C
- fourni avec chargeur 100-240V / 50-60Hz
- temps de charge: 4h
- autonomie de la batterie: front: 2.5-16h spot (tête): 10h
- Indicateur de niveau de batterie à 3 LED
- articulé, peut être tourné de 180° (± 90° par rapport à l'axe)
- base magnétique (avec aimant en néodyme), peut être tournée de 90°
- crochet de base pivotant

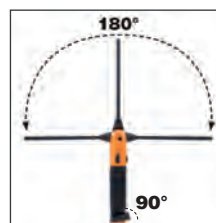

L 405 mm



018380300 **1838FLASH** CHF 427,00 CHF 275,50

Spot rechargeable compact, étudié pour offrir la meilleure solution possible en toute occasion

- LEDs haute luminosité
- Robuste et garantie de durée dans le temps
- Batterie au lithium polymère 7,4 V 4000 mAh
- IP65

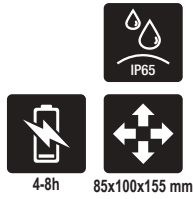

018380010 **1838COB** CHF 118,50 CHF 80,00

Lampe rechargeable compacte à LED très haute luminosité

- Batterie au lithium polymère
- Corps compact en caoutchouc antidérapant
- Crochet orientable
- Avec chargeur 100-240Vac / 50-60Hz
- 100 / 200 lumens - Spot 75 lumen
- Autonomie : 6 / 3 heures
- Temps de recharge: 2h30
- IP65



1837C CE

Spot rechargeable à LED de chantier

- 3 intensités lumineuses
- charge batterie : input: 100-240 V AC - 50/60Hz ; output: 15V 1,5 A
- temps de recharge : 4 heures
- indicateur de charge à 3 LED
- orientable à 180°
- IP65
- IK07



220x225x70 mm **2100 LUMEN** 500/1000/2100 lumen

018370210 **1837C/2100** CHF 240,50 CHF 163,00

266x236,6x59 mm **4300 LUMEN** 1100/2100/4300 lumen

018370430 **1837C/4300** CHF 353,00 CHF 236,00

018380111 **1838/11LED** CHF 209,00 CHF 140,50

Lampe rechargeable à LEDs très haute luminosité.

- Corps compact en caoutchouc antidérapant
- Avec station de recharge 110-230Vac/50-60Hz



018360051 **1836AW** CHF 91,00 CHF 61,00

Lampe frontale à LED rechargeable sans fil, avec double émission de lumière

- Double émission de lumière : front: 3 intensités de lumière LED COB 30 - 200 - 400 lumens spot (tête) : LED COB, 400 lumens
- Batterie rechargeable : Li-Ion 3.7V, 1500 mAh, 5.55 Wh
- Avec port USB-C
- Câble USB-C inclus
- Temps de charge : 2,5 h
- Autonomie de la batterie : front : 4-18 h spot (tête) : 4 h
- IP 65
- IK 07





WIRELESS RECHARGEABLE

018380080

1838POCKET

CHF 86,00 **CHF 58,00**

Spot de poche articulé à LED, orientable, à double faisceau lumineux, avec base magnétique et rechargeable

- Batterie rechargeable Li-ion 3.7V 2600mAh
- 2 modes de charge :
 - base à induction 1839BRW (non fournie)
 - chargeur avec connexion USB-C (fourni)
- Temps de charge :
 - 4.5 h par induction
 - 4 h par chargeur USB-C
- Autonomie : - lumière principale : 3-9h
- lumière spot: 4.5 h
- Indicateur de charge de la batterie à 3 LEDs
- Orientable à 210°
- Corps en caoutchouc antiglisse
- Base magnétique
- 1 aimant sur base
- IP65
- IK07
- Câble USB-C inclus



NEW



Front: 160/400/800 lumen
Spot: 250 lumen



Front: COB LED
Spot: SMD LED



4 h



Wireless: 4.5h



3-9h
Spot: 4.5h



3.7V 2600mAh
Li-ion



98x82x39 mm



IP65



-10°C + 40°C



- **Double émission lumineuse :**
 - lumière principale: LED COB, 3 intensités lumineuses : 160 - 400 - 800 lumens
 - lumière en tête (spot) : LED SMD, 250 lumens
- **Angle d'éclairage :**
 - lumière principale : 160°
 - lumière spot : 18°



018380142

1838SW

CHF 122,50 **CHF 82,50**

LAMPE ARTICULÉE À LED, orientable avec base magnétique et rechargeable

- Batterie rechargeable Li-ion 3.6V 3.350mAh
- 2 modes de charge :
 - base à induction 1839BRW (non fournie)
 - chargeur avec connexion USB-C (fourni)
- Temps de charge :
 - 6.5h par induction
 - 4.5h par chargeur USB-C
- Autonomie: - avant : 3-5h
- en tête (spot) : 7h
- Indicateur de charge de la batterie à 3 LEDs
- Base orientable à 180°
- Corps en caoutchouc antiglisse
- Double crochet orientable
- aimants sur base et sur derrière
- IP65
- IK07



NEW



Front: 250/500/1000 lumen
Spot: 200 lumen



Front: COB LED
Spot: SMD LED



4,5 h



Wireless: 6.5h



3-5h
Spot: 7h



3.6V 3.350mAh
Li-ion



260x53x40 mm



IP65



-10°C + 40°C



- **Double émission lumineuse :**
 - avant : LED COB, 3 intensités lumineuses : 250 - 500 - 1000 lumens
 - en tête (spot) : LED SMD, 200 lumens



018390002

1839BRW

CHF 116,00 **CHF 77,50**

Base de recharge PAR INDUCTION, compatible avec les lampes 1838POCKET, ET 1838SW

- Deux emplacement de charge avec fixation magnétique pouvant être utilisées simultanément
- Support amovible pour la recharge par induction du téléphone portable
- LED indicateur du niveau de charge
- Puissance d'entrée max. : 10W x2
- Entrée : AC 100-240V 50/60Hz
- Sortie : DC 12V 1.5A
DC 9V 2A
DC 5V 3A
- Port USB-C
- IP20
- IK07



Input 10W x2



DC 3.0 USB-C



101x190x28 mm



IP20

- **Peut être fixé au mur par : 3 aimants puissants à l'arrière 2 trous pour les vis**



018380270
1838E CHF 233,50 **CHF 162,00**

Lampe LED rechargeable sous capot

- Triple émission de lumière: 500/1000/2000 lumens
- orientable à 360°
- réglable en longueur: 116 ÷ 188 cm
- corps en aluminium
- crochets en caoutchouc antidérapants
- port de charge en USB-C
- fourni avec chargeur de batterie entrée: 100-240V ~ 50 / 60Hz sortie: DC 5V - 2000 mA
- Autonomie: 3-9 h



- 2 modes de charge :**
- charge via le port USB de la lampe
 - charge via le port USB de la batterie interne

018380271
1838E-BT CHF 65,50 **CHF 45,00**

Batterie rechargeable avec port USB-C pour lampe sous capot article 1838E

- Li-Ion 3,6V
- DC 5V - 2000 mA

La gamme d'enrouleurs

variée et complète d'enrouleurs Beta a été conçue et développée dans le but de satisfaire toutes les exigences des professionnels. Equipée de ressorts haute résistance qui permettent une longévité remarquable et une douceur d'utilisation inégalée. Coques en polypropylène épais, pour une résistance optimale aux chocs. Dispositif sur rack permettant l'arrêt automatique du rembobinage du câble, il est facile à désactiver, pour permettre une traction continue. Chaque enrouleur est équipé d'un support mural pivotant à 180° ainsi que d'un support supplémentaire permettant la connexion et la déconnexion rapide de celui-ci.

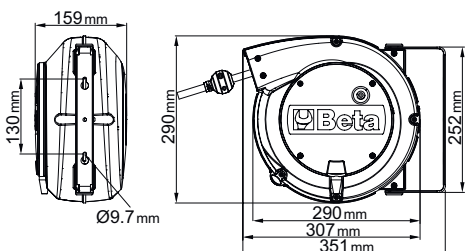

- Longueur du câble hors tambour : 1 m
- Le mécanisme du rack peut être désactivé pour garder le câble tiré
- Longueur du câble enroulé: 15 m



018420821
1842 15-H05/LED
 CHF 438,00 **CHF 295,00**

Enrouleur de câble automatique avec lampe d'inspection LED, 100-240Vac

- avec transformateur de sécurité 230/12V
- Câble H05VV-F 2x1,0 mm²

018440315
1844 15-H05
 CHF 285,00 **CHF 192,00**

Enrouleur de câble automatique avec 3Gx1.5 mm² câble

- câble 3Gx1,5 mm²
- avec interrupteur de protection thermique
- puissance max. (enroulée): 1500W (230V-20 °C)
- puissance max. (déroulé): 2500W (230V-20 °C)

018440316
1844 15-H05/SCK
 CHF 298,00 **CHF 201,00**

Enrouleur de câble automatique avec 3Gx1.5 mm² câble avec prise de type SCHUKO

- câble 3Gx1,5 mm²
- avec interrupteur de protection thermique
- puissance max. (enroulée): 1500W (230V-20 °C)
- puissance max. (déroulé): 2500W (230V-20 °C)



012730851
1273MQ/D6 CHF 89,00 CHF 61,00

Jeu de 6 tournevis isolés

1274MQ 3x100-4x100-5,5x125 mm
 1272MQ PH0x60-PH1x80-PH2x100 mm



EN 60900



1000 V



012730606
1273MQF/D6 CHF 114,50 CHF 81,00

Jeu de 6 tournevis slim isolés

1274MQ/F 0.5x3,5x100 - 0.8x4,5x100 -
 1x5,5x125 - 1.2x6,5x150 mm
 1272MQ/F PH1x4.5x80- PH2x6x100 mm



EN 60900



011690143
1169MQ/D2 CHF 129,50 CHF 88,50

Jeu de 1 pince universelle et 1 pince coupante diagonale isolées



1082MQ 160 mm



EN 60900



1150MQ 180 mm



009140054
914MQ-A/S4 CHF 78,50 CHF 52,00

Jeu de douilles 6 pans, carré femelle 3/8", en technopolymères spéciaux sur base polyamide



EN 60900



Utiliser avec des clés dynamométriques

mm	max (Nm)
8	6
10	9
13	20
17	30

011280101
1128MQ CHF 64,50 CHF 45,00

Ciseaux électricien, lames en acier inoxydable avec micro-denture

IEC 60900

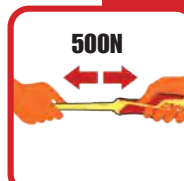
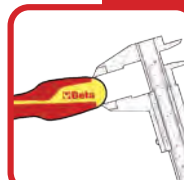

017600025 **CHF 1.065,00** **CHF 687,00**
1760/OHM

Multimètre/mégohmmètre pour test isolation à haute tension.
Lecture à valeur efficace TRUE RMS



CE
 CAT. IV 600V
 CAT. III 1000V

	Plage de mesure	Precision de base
Tension AC/DC:	50mV - 1000V	±0.06% - ±0.1% rdg
Courant AC/DC:	0.01µA - 10A	±0.5% - ±1% rdg
Résistance:	0.01Ω - 50MΩ	±0.2% - ±2% rdg
Meg OHM:	0.01 - 5000MΩ	±4% rdg. max current 1mA
Capacité:	5nF - 10mF	±1.5% - ±3% rdg
Fréquence:	50Hz - 100 MHz	±0.02% - ±0.1% rdg
Température:	-50°C - +1350°C	±0.5% rdg
Test diodes:	3V dc	
Test continuité:	<30 Ω	

020010154 **CHF 436,00** **CHF 304,50**
2001/BZ24 MQ

Trousse en tissu technique avec assortiment de 24 outils pour électriciens



380x290x60 mm

24



Quantité/Description	Réf. Beta
1 ciseaux d'électricien	1128BMX
1 pince universelle 1000V	1150MQ
5 clés mixtes 8-10-13-17-19 mm	42
3 tournevis à lame fraisée pour vis à fente 1000V	1274MQ
5,5x125 mm	
3 tournevis pour vis Phillips® 1000V	1272MQ
PH0x60 PH1x80 PH2x100 mm	
9 clés mâles 6 pans coudée à tête sphérique, brunie	96BP/SC9
Ø 1,5-2-2,5-3-4-5-6-8-10 mm	
1 tournevis détecteur de tension	1253
1 pince coupante diagonale 1000V	1082MQ

021150332 **CHF 1.535,00** **CHF 1.014,50**
2115PL-MQ32

Composition de 32 outils isolés pour autos hybrides,
 en boîte à outils en matière plastique, avec plateau en mousse compacte



1000 V

Quantité/Description	Réf. Beta
1 cliquet réversible 1/2"	920MQ/55A
2 clés polygonales contre-coudées 10-12 mm	89MQ
1 poignée porte-embouts magnétique isolée 1/4"	850MQ
10 coffret de 11 pièces (10 embouts et 1 porte-embouts magnétique)	860TX/A10
⊕ T7-T8-T9-T10-T15-T20-T25-T27-T30-T40	
7 douilles 6 pans	920MQ/A
8-10-12-13-14-17-19 mm	
1 rallonge carrés mâle et femelle 1/2" 125mm	920MQ/21
1 rallonge carrés mâle et femelle 1/2" 250mm	920MQ/22
1 pince multiprise entrepassée 250mm	1048MQ
1 pince universelle 1000V	1150MQ
1 pince à becs coudés plats longs	1164MQ
160mm	
2 tournevis pour vis Phillips® 1000V	1272MQ
⊕ 4.5X80-6X100mm	
3 tournevis à lame fraisée pour vis à fente 1000V	1274MQ
⊕ 3X100-4X100-5.5X125	
1 gants isolants en latex G2	1995MQ/G2
1 boîte à outils longue en matière plastique	CP15L

059880400 **CHF 3.660,00** **CHF 2.416,00**
5988VHB-MQ/A

Composition de 66 outils avec poignée confort 1000V en plateau mousse compacte



Quantité/Description	Réf. Beta	TR
12 clés à fourche 1000V 7-8-10-11-12-13-14-15-16-17-19-22 mm	52MQ	M49
12 clés polygonales contre-coudées 7-8-10-11-12-13-14-15-16-17-19-22 mm	89MQ	M49
4 douilles tournevis pour vis 6 pans creux	910MQ/PE	M108
4-5-6-8 mm		
11 douilles 12 pans	910MQ/B	M108
7-8-10-11-12-13-14-15-16-17-19 mm		
6 douilles tournevis pour vis Torx®	910MQ/TX	M108
⊕ T15-T20-T25-T27-T30-T40		
2 douilles tournevis pour vis XZN®	910MQ/XZN	M108
⊕ 8-10 mm		
1 rallonge carrés mâle et femelle 3/8"	910MQ/21	M108
125 mm		
1 rallonge carrés mâle et femelle 3/8"	910MQ/22	M108
250 mm		
1 poignée à béquille à cardan carré mâle 3/8"	910MQ/T	M108
1 cliquet réversible carré mâle 3/8"	910MQ/55	M108
1 ciseaux d'électricien	1128MQ	M161
1 pince multiprise entrepassée 250 mm	1048MQ	M161
1 pince coupante diagonale 1000V	1082MQ	M161
160 mm		
1 pince universelle 1000V	1150MQ	M161
180 mm		
1 pince à becs plats longs striés	1162MQ	M161
160 mm		
1 pince à becs coudés plats longs	1164MQ	M161
160 mm		
4 tournevis pour vis Phillips® 1000V	1272MQ	M161
⊕ PH0x60 - PH1x80 - PH2x100 - PH3x150 mm		
4 tournevis à lame fraisée pour vis à fente 1000V	1274MQ	M161
⊕ 2,5x75 - 3x100 - 4x100 - 5,5x125 mm		
1 couteau d'électricien avec dénudeur isolé	1777MQ/U	M161

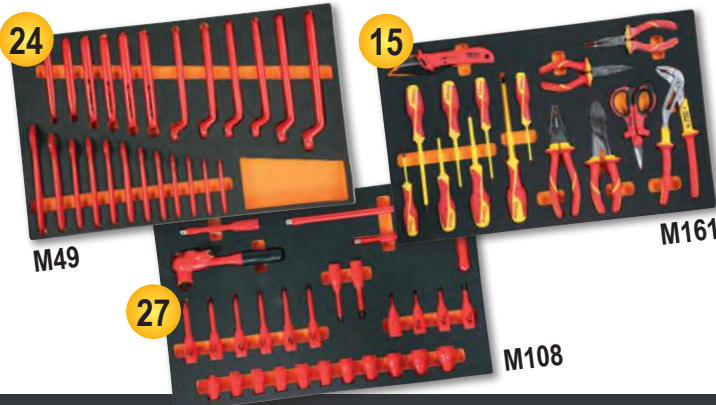

1778MT



L'outil multifonctions BETA

se distingue des articles similaires sur le marché par des caractéristiques qui dénotent son origine BETA : des pinces d'une qualité incomparable, l'utilisation de matériaux prisés et un haut contenu technologique. La présence de 11 embouts aux géométries les plus présentes sur le marché, rend cet article idéal pour tout milieu et toute condition de travail, du camping au nautisme, de la chasse au bricolage.

COMPACT ET POLYVALENT !

9 outils pour un total de 22 fonctions :

- Pince universelle
- Grande lame
- Lame ondulée
- Monture de scie
- Lime
- Ouvre-boîte/Ouvre-bouteille
- Ciseaux
- Porte-embouts
- Tournevis Phillips®



CONÇU POUR TOUTES LES EXIGENCES !



Extraction des accessoires facilitée



Boutons de déverrouillage de l'outil

ADAPTÉ À CHAQUE SITUATION !



017780055

1778MT

CHF 130,00

CHF 87,00

Outils multifonctions avec embouts et étui



NEW

011030090

1103 950

CHF 199,50

CHF 140,00

Coupe-trellis à tête plate pour tiges, boulons et treillis électrosoudés à béton

Capacité de coupe :

- Ømax = 12 mm
- Ømax (HRC 48) = 6 mm

L 950 mm

Angles ergonomiques poignées pour minimiser les efforts



NEW

011280090 ~~CHF 42,50~~ **CHF 28,00**
1128FX

Ciseaux d'électricien lames droites en acier inoxydable avec micro-denture, gorge coupe-câble et pince à sertir pour cosses tubulaires

- Étui articulé accrochable à la ceinture
- Branches bi-matières
- Embout anti-dévisage



011280088 ~~CHF 44,00~~ **CHF 29,00**
1128BAX

Ciseaux d'électriciens à double effet, avec profils à foret en acier inoxydable revêtu en DLC

- Grande dureté superficielle des lames (résistance à l'abrasion et maintien de l'affûtage dans le temps)
- Faible coefficient de frottement (glissement et puissance de coupe)
- Fournis avec étui en plastique articulé

**+DURETE
 -COEFFICIENT
 FROTTEMENT**

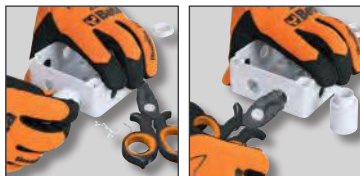

Profil et foret :
 étudiés pour élargir
 les orifices sur plastique
 de 13 à 25 mm.

017260050 ~~CHF 60,00~~ **CHF 40,00**
1726BM

Monture de scie à métaux avec système de tension de la lame à déclenchement



017780065 ~~CHF 42,00~~ **CHF 28,00**
1778AN

Couteau pliant, lame en acier inoxydable

- poignée légère en aluminium anodisé
- avec étui



017780080 ~~CHF 43,50~~ **CHF 29,00**
1778S0S

Couteau de survie auto avec fonction marteau brise-vitre et coupe-ceinture de sécurité

- Etui en tissu avec passant pour ceinture



017720040 ~~CHF 24,60~~ **CHF 16,50**
1772M

Cutter de sécurité à lame rétractable, avec 4 lames

- Lame avec retour automatique à ressort
- Corps en alliage moulé sous pression
- Retire-agraves intégré dans le manche



**PROFONDEUR
 DE COUPE RÉGLABLE Ø÷25 MM**

017710000 ~~CHF 12,30~~ **CHF 8,00**
1771

Cutter à lame sécable 18 mm avec 3 lames





La nouvelle famille Beta Abrasives offre une gamme complète d'abrasifs rigides et flexibles et un service technique absolu aux professionnels du marché garanti par les compétences productives apportées par AbraBeta et Elpa, deux sociétés leader du secteur.

110350925
11035 1,0/SM-EXP
 CHF 930,00 CHF 550,00

Disques à tronçonner épaisseur fine, à moyeu plat pour l'acier et l'inox

- Disque à prestations très élevées.
- Utilisable pour les opérations sur les aciers inoxydables, d'aciers alliés et d'aciers traités et non traités.
- Élimination importante de matériau associée à une faible usure du disque.
- Réchauffement minimal du disque lors de son utilisation.
- Production réduite de bavures.
- Absorption limitée de puissance de l'outil électrique.
- L'utilisation d'outils électriques puissants est préconisée.

Ø	N° pièces	Art.
125 x 1,0	250	110350022

PROMOTION SPÉCIALE

Meuleuse d'angle pour disques Ø 125 mm

- Idéal pour les travaux de coupe, de meulage et d'ébauche
- Moteur puissant (1400 W) - Vitesse variable !
- Poignée ergonomique antidérapante pour un confort et une sécurité accrus
- Tête abaissée qui permet de travailler dans des espaces confinés
- Couverture de disque sans outil (dégagement rapide)
- Dispositif de verrouillage de broche pour des changements de disque rapides

Données techniques

- Puissance absorbée : 1400 W
- Tension : 220-240 V / 50 Hz
- Diamètre du disque (non inclus): 125/115 mm
- Vitesse à vide : 3 000 - 10 000 tr/min
- Filetage de broche d'outil : M14
- Longueur du câble sans enchevêtrement : 4 m
- Poids : 2,5 kg



11001

Disques à tronçonner à moyeu déporté pour l'acier
Performance élevée et bonne durée de vie

A30S

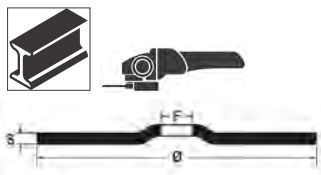

Ø mm	S mm	F mm	EN 12413	CHF
115	3,2	22,23	110010118	CHF 2,11 CHF 1,50
230	3,2	22,23	110010233	CHF 4,85 CHF 3,50

11011

Disques à tronçonner à moyeu déporté pour l'acier
Performance élevée et bonne durée de vie

A24N

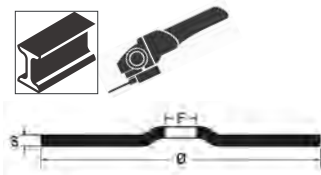

Ø mm	S mm	F mm	EN 12413	CHF
115	6,5	22,23	110110115	CHF 2,86 CHF 2,00
125	6,5	22,23	110110125	CHF 3,10 CHF 2,50
230	6,5	22,23	110110230	CHF 8,95 CHF 6,50

11045-11049

Disques à tronçonner épaisseur fine, à moyeu plat pour l'acier et l'inox
Performance élevée et très bonne durée de vie

PREMIUM LINE



	Ø mm	S mm	F mm	EN 12413	CHF
11045 A46Q	115	1,0	22,23	110450010	CHF 2,11 CHF 1,50
11045 A46Q	115	1,6	22,23	110450016	CHF 2,11 CHF 1,50
11046 A46Q	125	1,0	22,23	110460010	CHF 2,24 CHF 1,50
11046 A46Q	125	1,6	22,23	110460016	CHF 2,24 CHF 1,50
11049 A36Q	230	2,0	22,23	110490019	CHF 4,35 CHF 3,00

11034-11038

Disques à tronçonner épaisseur fine, à moyeu plat pour l'acier et l'inox
Haute performance et très longue durée de vie
Disque à prestations très élevées.

Utilisable pour les opérations sur les aciers inoxydables, les aciers alliés et les aciers traités et non traités.
L'utilisation d'outils électriques puissants est préconisée.

A46U



	Ø mm	S mm	F mm	EN 12413	CHF
11034	115	1,0	22,23	110340022	CHF 2,73 CHF 2,00
11034	115	1,6	22,23	110340062	CHF 2,73 CHF 2,00
11035	125	1,0	22,23	110350022	CHF 2,98 CHF 2,00
11035	125	1,6	22,23	110350062	CHF 2,98 CHF 2,00
11038	230	2,0	22,23	110380022	CHF 5,60 CHF 3,50

11202A

Disque à lamelles plat Zirconium avec support plastique

PREMIUM
LINE

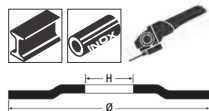

P	Ø mm	F mm		CHF	
40	115	22,23	112020004	CHF 3,50	CHF 2,50
60	115	22,23	112020006	CHF 3,50	CHF 2,50
80	115	22,23	112020008	CHF 3,50	CHF 2,50
120	115	22,23	112020012	CHF 3,50	CHF 2,50

11214A

Disque à lamelles plat Zirconium avec support plastique

TOP
LINE

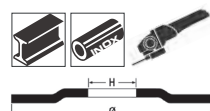

P	Ø mm	F mm		CHF	
40	115	22,23	112140004	CHF 4,35	CHF 3,50
60	115	22,23	112140006	CHF 4,35	CHF 3,50
80	115	22,23	112140008	CHF 4,35	CHF 3,50
120	115	22,23	112140012	CHF 4,35	CHF 3,50

11204A

Disque à lamelles plat Zirconium avec support fibre de verre

PREMIUM
LINE

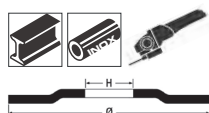

P	Ø mm	F mm		CHF	
40	115	22,23	112040004	CHF 3,50	CHF 2,50
60	115	22,23	112040006	CHF 3,50	CHF 2,50
80	115	22,23	112040008	CHF 3,50	CHF 2,50
120	115	22,23	112040012	CHF 3,50	CHF 2,50

11216A

Disque à lamelles plat Zirconium avec support fibre de verre

TOP
LINE

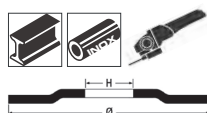

P	Ø mm	F mm		CHF	
40	115	22,23	112160004	CHF 4,35	CHF 3,50
60	115	22,23	112160006	CHF 4,35	CHF 3,50
80	115	22,23	112160008	CHF 4,35	CHF 3,50
120	115	22,23	112160012	CHF 4,35	CHF 3,50

11210B

Disque à lamelles conique Zirconium avec support fibre de verre

PREMIUM
LINE

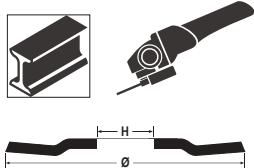

Ø mm	P	F mm		CHF	
125	40	22,23	112100104	CHF 4,20	CHF 3,00
125	60	22,23	112100106	CHF 4,20	CHF 3,00
125	80	22,23	112100108	CHF 4,20	CHF 3,00

11220B

Disque à lamelles conique Zirconium avec support fibre de verre

TOP
LINE

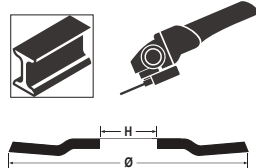

Ø mm	P	F mm		CHF	
125	40	22,23	112200104	CHF 5,35	CHF 4,00
125	60	22,23	112200106	CHF 5,35	CHF 3,50
125	80	22,23	112200108	CHF 5,35	CHF 3,50

La gamme de meuleuses d'angle de marque Beta

Puissance, Fiabilité et Durabilité sont les trois caractéristiques de la nouvelle gamme, l'accent étant également mis sur la sécurité maximale et la facilité d'utilisation pour les professionnels.

- **Performances exceptionnelles:**
 - Moteur puissant, résistant à l'usure et durable
 - Aérations permettant un refroidissement optimal, et protégées contre les infiltrations de poussière
- **Une sécurité inégalée pour les opérateurs:**
 - Dispositif de verrouillage pour les changements de disque
 - Protection contre l'utilisation accidentelle
 - Démarrage progressif, pour un confort d'utilisation
- **Confort unique et facilité de manipulation:**
 - Poignée ergonomique antidérapante pour une prise en main améliorée
 - Tête affinée permettant de travailler dans des espaces réduits
 - Câble sans enchevêtrement de 4 mètres de long pour une facilité de mouvement et d'utilisation
 - Poignée supplémentaire pouvant être montée des deux côtés

Disponible pour disques de 115/125/230 mm de diamètre, puissance absorbée nominale allant de 750 W à 2 400 W.



019560011
1956 115-750W CHF 96,00 CHF 66,00

Meuleuse d'angle pour disques Ø 115 mm

Idéal pour les travaux de coupe, de meulage et d'ébauche
Moteur puissant (750 W)

- Poignée ergonomique antidérapante pour un confort et une sécurité accrues
- Tête abaissée qui permet de travailler dans des espaces confinés
- Extrêmement léger (**ne pèse pas plus de 1,8 kg**)
- Protection contre l'activation accidentelle
- Poignée supplémentaire pouvant être montée des deux côtés



Données techniques

- Puissance absorbée : 750 W
- Tension : 220-240 V / 50 Hz
- Diamètre du disque (disque non inclus) : 115 mm
- Vitesse à vide : 11 000 tr/min
- Filetage de broche d'outil : M14
- Longueur du câble sans enchevêtrement : 4 m
- Poids : 1,8 kg

019560125
1956 125-1400W CHF 186,50 CHF 129,00

Meuleuse d'angle pour disques Ø 125 mm

Idéal pour les travaux de coupe, de meulage et d'ébauche
Moteur puissant (1400 W)

- Poignée ergonomique antidérapante pour un confort et une sécurité accrues
- Tête abaissée qui permet de travailler dans des espaces confinés
- Couvercle de disque sans outil (dégagement rapide)
- Dispositif de verrouillage de broche pour des changements de disque rapides



Données techniques

- Puissance absorbée : 1400 W
- Tension : 220-240 V / 50 Hz
- Diamètre du disque (non inclus) : 125/115 mm
- Vitesse à vide : 3 000 - 10 000 tr/min
- Filetage de broche d'outil : M14
- Longueur du câble sans enchevêtrement : 4 m
- Poids : 2,5 kg

019560230
1956 230-2400W CHF 252,00 CHF 173,50

Meuleuse d'angle pour disques Ø 230 mm

Moteur puissant (2400 W)

- Poignée ergonomique antidérapante pour un confort et une sécurité accrues
- Fonction de démarrage progressif pour un démarrage en douceur et limiter les grandes poussées initiales de courant au démarrage
- Poignée anti-vibration supplémentaire qui peut être montée des deux côtés



Données techniques

- Puissance absorbée : 2400 W
- Tension : 220-240 V / 50 Hz
- Diamètre du disque (non inclus) : 230 mm
- Vitesse à vide : 6 500 tr/min
- Filetage de broche d'outil : M14
- Câble sans enchevêtrement : 4 m
- Poids : 5,8 kg

018980004
1898/K40 CHF 5.940,00 **CHF 3.777,00**

**AUCUN ÉCOULEMENT
 DE LIQUIDES !**



Bac manuel pour le nettoyage de pièces mécaniques

- Permet l'élimination des coûts d'écoulement pour solvants ou hydrocarbures;
- En utilisant le détergent écologique Beta à base d'enzymes et bactéries, il permet l'élimination et l'écoulement des différents résidus de graisse présents sur les pièces mécaniques;
- La fonction enzymatique aide à séparer la partie huileuse de la partie solide de saleté tandis que les bactéries transforment cette dernière en dioxyde de carbone et en eau, régénérant ainsi constamment le détergent.

DOTÉ DE :

- brosse à soies longues et conduit de connexion;
- prédisposition pour utilisation de la part des droitiers et des gauchers ;
- grille forée en acier inox ;
- roues avec frein ;
- carte avec écran pour affichage de la température de fonctionnement et avertissement de niveau trop bas.

COMPREND :

- 2 bidons de liquide détergent respectueux de l'environnement de 20 litres
- 2 paquets d'actifs biologiques



**EFFICACE
 ET ÉCOLOGIQUE**

ATTENTION

Pays où il est possible de distribuer le produit 1898/K40: Autriche, Belgique, Espagne, France (à partir de 2021), Hongrie, Italie, Pays Bas, Pologne, Portugal, Royaume-Uni.

Débit maximal de la pompe	10 l/min
Capacité réservoir	40 l
Température de fonctionnement	+5°C ÷ +40°C
Poids	50 kg (à vide)
Dimensions intérieures	710x370x200 mm

1895



Cuves de lavage à ultrasons avec fonction spéciale de dégazage

- À travers le réchauffement du liquide et avec l'action des ultrasons, permet de nettoyer efficacement les pièces de rechange et les pièces métalliques en général (injecteurs, carburateurs, vannes etc.)
- Écran numérique avec réglage de la température et du temps de lavage
- Double fonction lavage : "soft" et "normal"
- Pour un nettoyage général, il suffit d'utiliser de l'eau à une température de 50/60 °C
- Pour un nettoyage plus profond, ajouter des solutions détergentes non moussantes spéciales pour cuves à ultrasons
- La fonction de dégazage accélère l'évacuation de l'air dans tout le volume de la cuve en augmentant l'efficacité des ultrasons

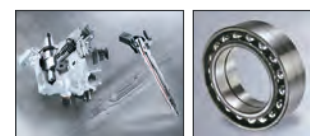

1895 6 1895 13 1895 27

	6 l	13 l	27 l
Capacité cuve	6 l	13 l	27 l
Robinet de déchargement	✓	✓	✓
Puissance	150 Watt	300 Watt	500 Watt
Puissance de réchauffement	300 Watt	400 Watt	500 Watt
Réglage température	0÷80°C	0÷80°C	0÷80°C
Réglage temps de lavage	0-99 minutes	0-99 minutes	0-99 minutes
Fréquence	40 kHz	40 kHz	40 kHz
Alimentation	220/230V	220/230V	220/230V
Dimensions	330x180x310 mm	350x325x320 mm	530x330x380 mm
Dimensions du réservoir	300x155x150 mm	325x235x145 mm	500x300x200 mm

6 l

018950060
1895 6 CHF 929,00 **CHF 619,50**

13 l

018950130
1895 13 CHF 1.440,00 **CHF 951,50**

27 l

018950270
1895 27 CHF 2.000,00 **CHF 1.311,00**

014980108
1498/8A CHF 290,00 **CHF 189,00**

Chargeur de batterie électronique

- Protection contre l'inversion de polarité et les courts-circuits
- Écran numérique et fond d'écran lumineux
- Crochet de fixation inclinable
- Fonction récupération batteries déchargées
- Fonction alimentateur 13,8V-5A



8A



Tension d'alimentation	220V-240V
Fréquence	50-60 Hz
Courant nominal (min-max)	2-8 Amp
Tension de la batterie	12V
Capacité de la batterie	5Ah-160Ah
Degré de protection	IP65
Type de batterie	Wet-Gel-Dry-AGM

Chargeur de batteries électronique 12-24 V multifonction

- Écran d'affichage graphique rétroéclairé
- Charge et maintien
- Protection contre les inversions de polarité et les court-circuits
- 9 phases de charge
- Floating system
- Fonction de récupération batteries
- Porte-pinces
- Crochet de fixation inclinable
- Accessoires inclus : câble avec pince



16A



25A



014980125
1498/25A CHF 717,00 **CHF 467,00**

1498/16A 1498/25A

- Courant maximum de charge 25A en continu
- Fonction SHOW ROOM (13,8V - 21A)
- Fonction SUPPLY (14V - 21A)
- Fonction de sauvegarde de mémoire (13.8V - 21A)

Alimentation	220-240V	220-240V
Puissance	240W	390W
Courant de charge	4-16A	5-25A
Type batterie	Agm - Wet - Lithium (LiFePo4)	Agm - Wet - Lithium (LiFePo4)
Capacité de charge	5-360Ah	5-550Ah
Capacité de maintien	5-550Ah	5-800Ah
Tension en sortie	12-24V	12-24V
Tension minimum batterie	0,8V	0,8V
Indice de protection	IP20	IP20
Dimensions	260x130x75 mm	260x130x75 mm

014980126
1498/16A CHF 609,00 **CHF 396,50**

- Courant maximum de charge 16A, continuous
- Fonction SHOW ROOM (13.8V - 12A)
- Fonction SUPPLY (14V - 12A)
- Fonction de sauvegarde de mémoire (13.8V - 12A)

017600008
1760DGT/2 CHF 971,00 **CHF 645,50**

Multimètre numérique automobile portable avec oscilloscope à 2 canaux et générateur d'onde



- LE KIT COMPREND**
- embouts multimètre
 - 2 connecteurs pince crocodile BNC pour oscilloscope
 - sonde à embout pour oscilloscope (1X et 10X)
 - chargeur de batterie
 - étui en nylon

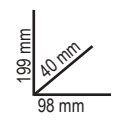

Tension max.	600V DC
Courant max.	10A DC
Résistance max.	40MOHM
Capacité max.	100uF
Écran	2.8 "colour TFT
Résolution	320 x 240 pixels
Alimentation	100V-240V AC, 50Hz-60Hz; DC INPUT 5V DC-2A
Batterie	2 x 2600 mAh

SPÉCIFICATIONS OSCILLOSCOPE

Horizontal
 Largeur bande : 40MHz
 Intervalle de fréquence échantillon : 250MSa/s (canal simple) - 125MSa/s (double canal)
 Gamme SEC/DIV : 5ns/div ÷ 500s/div 1,2,5 séquence

Vertical
 Gamme VOLTS/DIV : 10mV/div ÷ 10V/divat entrée BNC
 Analogique sélectionnable limite largeur de bande, typique : 20MHz
 Réponse à basse fréquence (-3db) : ≤10Hz à BNC
 DC Précision: ± 3% pour la modalité d'acquisition Normale ou Moyenne, de 10V/div à 10 mV/div

Gâchette
 Type : Edge
 Mode : Auto, Normal, Single
 Pente: Montant, Descendant, Montant, & Descendant
 Source : CH1, CH2

Entrée
 Accouplement : DC, AC ou GND
 Facteurs d'alimentation de la sonde supportés : 1X, 10X, 100X, 1000X

Générateur de forme d'onde arbitraire
 Fréquence forme d'onde : Sine (1Hz÷25MHz), Carré (1Hz÷10MHz), Rampe (1Hz÷MHz), EXP (1Hz÷5MHz)
 Ampleur : 2,5Vpp (50Ω) - 5Vpp (haute impédance)
 Impédance de sortie : 50Ω

014970190

1497BS

~~CHF 30,00~~ **CHF 20,00**

45 mm

NEW

Pince à becs droits et fins pour extraction relais et fusibles

Les becs longs et très fins permettent le prélèvement du relais et du fusible dans les espaces limités.

L mm	L1 mm	A mm
230	45	14



014970195

1497SS

~~CHF 27,50~~ **CHF 18,00**

NEW

Pince-étau pour le soudage de fils d'étain

- Les clips supérieurs permettent de bloquer et rapprocher les fils à souder.
- La crémaillère intégrée permet de positionner les fils de six manières différentes.



L mm	A Max mm
245	14÷70



014970200

1497/C23

~~CHF 293,00~~ **CHF 193,50**

Composition de 23 outils pour déblocage des connecteurs électriques



440x250x70 mm



017600350

1760/IR500

~~CHF 207,00~~ **CHF 133,50**



Thermomètre digital à infrarouge avec système de pointage laser double

CARACTÉRISTIQUES TECHNIQUES
 Plage de températures :
 -50 ÷ 500 °C (-22 ÷ 932 °F)
 Résolution afficheur : 0,1 °C (0,1 °F)
 Émissivité : 0,1 ÷ 1 Réglable
 Précision : -50 ÷ 20 °C (+/- 3 °C);
 20 ÷ 500 °C (+/- 2 % ou 2 °C)
 Résolution optique (D:S) : 12:1
 Auto-extinction : environ 10 secondes
 Température d'exercice : 0 ÷ 50 °C
 Température de stockage : -20 ÷ 60 °C
 Alimentation : 1 pile 9 V



500°C

014970300

1497/C94

~~CHF 517,00~~ **CHF 345,50**

Kit de 94 connecteurs pour outils de mesures électriques s'utilise avec les principaux instruments de diagnostic et 1895G

Ce kit comprend :

- 2 aiguilles de prise de tension
- 2 potentiomètres
- 2 voyants d'avertissement
- 2 connecteurs SRS
- 2 pinces crocodile
- 2 sondes à aiguilles
- 2 embouts
- 2 fiches banane 2 en 1
- 4 fiches banane 1 en 1
- 24 embouts mâles plats 0.6÷6 mm
- 12 embouts mâles ronds 1.6÷3.9 mm
- 24 embouts femelles plats 0.6÷6 mm
- 12 embouts femelles ronds 1.6÷3.9 mm

430x390x100 mm



017600003

1760PA/AC-DC2000

CHF 848,00 **CHF 564,00**

Pince ampèremétrique avec multimètre numérique munie d'une connexion de données

NEW

SPÉCIFICATIONS :

- Tension CC : 0.1mV ÷ 1000V
- Tension CA : 0.1mV ÷ 1000V
- Courant CA : 0.01A ÷ 2000A
- Courant CC : 0.01A ÷ 2000A
- Résistance : 0.1Ω ÷ 60MΩ
- Capacité : 1nF ÷ 6000 μF
- Fréquence : 10kHz ÷ 20kHz
- Température : -20 °C ÷ 1000 °C -4 °F ÷ 1832 °F
- Alimentation : 3 piles 1,5V type AA (fournies)
- Connexion de données (version 4.0)

2000A



017600000
1760PA/AC-DC

CHF 430,00 **CHF 275,50**

Pince ampèrométrique et multimètre digital

- SPÉCIFICATIONS :
- Tension CC: 0.1mV ÷ 600V
 - Tension CA: 0.1mV ÷ 600V
 - Courant AC: 0.01A ÷ 1000A
 - Courant CC: 0.01A ÷ 1000A
 - Résistance: 0.1Ω ÷ 40MΩ
 - Capacité: 0.001nF ÷ 40 μF
 - Fréquence: 0.001kHz ÷ 4kHz
 - Température: -40°C ÷ 1000 °C -40°F ÷ 1832°F

1000A



380x280x100 mm

300 mm
43 mm
110 mm



014980040

1498BC/12

CHF 430,00 **CHF 280,00**

Booster de démarrage portable multifonction 12V

- Dispositif de protection contre l'inversion de polarité, court-circuit, surintensité, surcharge et surtension thermique

Données techniques :

- Étui de protection
- Câble avec pince de démarrage
- Sorties USB pour charger des appareils électroniques
- Indicateur LED de charge de la batterie
- Câble USB et USB-C
- Alimentation secteur
- Torche LED multifonction



1500A

40 mm
100 mm
225 mm

NEW



Courant de démarrage	600A
Courant de décollage	1500A
Type de batterie	4 cellules LifePo4
Capacité de la batterie	25000mAh



014980480

1498/12

CHF 915,00 **CHF 587,00**

Booster de démarrage 12 V portatif

- Courant de décollage 2200A
- Batterie hermétique au plomb, électrolyte solide (AGM)



014980490
1498/24

CHF 1.845,00 **CHF 1.183,50**

Booster de démarrage 12-24 V portatif

- Courant de décollage 4200A (12V) - 2100A (24V)
- Batterie hermétique au plomb, électrolyte solide (AGM)



Booster de démarrage portatif ultra-léger à hautes performances, 12-24 V

Le microprocesseur offre une protection totale contre:

- inversion de polarité
- des courts-circuits
- tension incorrecte
- surcharges
- sous-déchargement
- surcharge
- surchauffe

12V



12-24V



014980012

1498LT/12

CHF 1.094,00 **CHF 712,00**

- 2,5 kg seulement
- Longueur du câble: 500 mm
- Doté d'alimentateur de recharge 12 V 1,3A



014980014

1498LT/12-24

CHF 2.170,00 **CHF 1.443,00**

- Jusqu'à 10 000 A en poids de 5 kg
- Longueur du câble: 160 cm
- Section de câble: 25 mm²
- Alimentation automatique: 4 Amp



1498LT/12 1498LT/12-24

Tension d'utilisation	12V	12/24V
Ampérage continu	800A	2000/1000 A
Ampérage maximum de mise en marche	2000A	5000/2500 A
Ampérage de pic	4000A	10000/5000 A
Ampérage de la pince	1000 A	1000 A
Longueur câbles	500 mm	1600 mm
Type batterie	4 cellules LifePo4	4 cellules LifePo4
Fonction sauvegarde	Oui	Oui
Dimensions	260x135x72 mm	350x240x140 mm

014980401

1498TB/12-24

CHF 872,00 **CHF 565,50**

Testeur numérique pour batteries 12V, analyseur du système de démarrage et du circuit de charge en 12-24V

Permet d'effectuer les tests suivants : batteries, alternateurs, démarreurs, circuits de régulation et contrôles des masses défectueuses.

- Equipé d'un logiciel permettant d'imprimer les tests sur PC
- Afficheur rétro-éclairé
- Structure compacte et antichoc
- Equipé d'un port dédié pour le branchement d'une mini imprimante thermique (accessoire en option Beta 1498ST/TB)



Applications	- Test batteries 12V - Test alternateur 12-24V - Test systèmes de démarrage
Intervalle de fonctionnement	100-2000 CCA
Normes de référence	CCA, SAE, DIN, EN, IEC, JIS
Batteries supportées	PB, WET, GEL, AGM, AGM FLAT, EFB
Voltmètre	9V-36V
Longueur câbles	1600 mm
Langues	Italien, Anglais, Français, Allemand, Espagnol, Polonais, Roumain, Hollandais, Suédois et Finlandais
Accessoires compris	Câble USB et logiciel



435x320x100 mm

009600510
960AD/TP2
 CHF 677,00 **CHF 462,50**

Jeu d'adaptateurs pour 1464T, en coffret plastique

- Comprend :
- Injecteurs factices
 - Bougies factices
 - Adaptateurs bougie
 - Adaptateurs pour bouchons d'huile
 - Raccords pour injection essence
 - Assortiment de joints de rechange

≡ 430x310x50 mm



1464T

014640377
1464IC-RK
 CHF 247,50 **CHF 166,00**

Kit faux injecteur universel pour voitures, camions, bateaux et machines agricoles

Fourni avec art. 1464IC



1464T

014640300
1464CBD
 CHF 932,00 **CHF 609,50**

Jeu complet d'adaptateurs pour le contrôle de la compression dans les moteurs essence et Diesel avec 1464T

Permet de se connecter au moteur pour le contrôle de la compression essence et Diesel au moyen de l'instrument 1464T.

- Comprend :
- 7 fausses bougies avec vanne de non-retour
 - 44 fausses petites bougies avec vanne de non-retour
 - 1 faux injecteur réglable universel pour voitures, camions, moteurs marins et machines agricoles
 - 1 adaptateur à 90°, soupape de sécurité et tuyau de branchement
 - espace pour loger l'instrument 1464T à l'intérieur du coffret



1464T

≡ 510x410x140 mm

014640470
1464FG
 CHF 398,00 **CHF 266,50**

Jeu de faux régulateurs pour le contrôle du système Diesel common rail (à utiliser avec les articles 1464T-1464AP)

Utilisé avec le testeur et les adaptateurs dédiés, permet de comprendre si le problème se situe au niveau de la pompe haute pression ou du régulateur en cas d'absence de pression dans le circuit de haute pression dans les moteurs Diesel common rail. Indiqué pour les régulateurs de pression Bosch, Delphi, Denso et Siemens



1464T

≡ 350x250x80 mm

014640050
1464T
 CHF 1.142,00 **CHF 763,50**



Testeur de pression digital

CARACTÉRISTIQUES

- Écran tactile de 5"
- Batterie au lithium polymère rechargeable
- Capteur de 80 bars (basses pressions) et câble USB

014640450
1464AP
 CHF 1.032,00 **CHF 669,50**

Kit pour le contrôle du système haute pression des moteurs diesel common rail, avec 1464T

- Jeu de tuyaux haute pression
- Raccords de branchement
- Capteur de 2.000 bars



1464T

≡ 430x310x50 mm

014640500
1464APB
 CHF 587,00 **CHF 339,50**

Kit de contrôle du système essence haute pression des moteurs FSI, à utiliser avec 1464T

Comprend un capteur de 200 bars et raccords de branchement



1464T

≡ 240x210x50 mm



014640600

1464TDI

CHF 158,50 CHF 109,00

Kit pour le contrôle de la pression de la pompe à injection des moteurs TDI à utiliser avec 1464T

Comprend raccord de branchement

240x210x50 mm



1464T ✓

014640550

1464PT

CHF 222,00 CHF 148,50

Kit pour le contrôle de la pression du turbo à utiliser avec 1464T

Comprend capteur et câble de branchement



240x210x50 mm

1464T ✓

014640610

1464FAP

CHF 252,00 CHF 166,50

Kit pour le contrôle de la pression du filtre à particules DPF pour 1464T

- test de pression : 0÷500 mbar
- résolution : 1 mbar

240x210x50 mm



1464T ✓

014640620

1464ADB

CHF 117,00 CHF 79,50

Kit pour le contrôle de la pression du système AdBlue® pour 1464T

Fourni avec adaptateurs à utiliser avec le capteur standard de 80 bar présent dans le 1464T

240x210x50 mm



1464T ✓

014640570

1464VD

CHF 252,00 CHF 167,50

Kit pour le contrôle de la dépression pompe à vide pour 1464T

Permet de mesurer et de mémoriser la valeur maximum de la dépression

Fourni avec :

- capteur de 800 mbar
- adaptateurs de 6 et 8 mm
- câble RJ45 de 3 mètres



240x210x50 mm

1464T ✓

014640650

1464PF

CHF 989,00 CHF 625,50

Kit pour le contrôle de la pression dans le système de freinage à utiliser avec 1464T

Comprend adaptateurs et raccords

400x280x60 mm



1464T ✓

014640700

1464PB

CHF 786,00 CHF 481,50

Jeu de 9 connecteurs pour le contrôle de la basse pression carburant (à utiliser avec 1464T)

A travers les connexions rapides reliées au testeur 1464T effectue rapidement le contrôle de la basse pression carburant pour moteurs Diesel et essence

520x440x120 mm



1464T ✓

DONNÉES TECHNIQUES

- Test de vide : 0÷800 mbar
- Résolution : 1 mbar
- Mémorisation de la valeur maximale

NEW

018990030
1899SI

CHF 6.060,00 **CHF 3.853,50**

Machine 2en1 pour le nettoyage des injecteurs et du collecteur d'aspiration

Grâce à l'utilisation de détergents prévus à cet effet, il est possible de nettoyer périodiquement les injecteurs et le collecteur d'aspiration des moteurs Diesel et essence, éliminant les dépôts de carbone et les résidus de combustion.

Caractéristiques techniques

- Tension de fonctionnement 12 V
- 2 tuyaux de service avec raccords rapides
- 2 réservoirs (capacité 1 l/chacun)



018990011
1899A/M

CHF 1.730,00 **CHF 1.100,00**

Machine de nettoyage du système DPF/FAP®

Des détergents spéciaux peuvent être utilisés pour nettoyer et restaurer périodiquement les systèmes DPF et FAP® endommagés par des dépôts de suie et de cendres.

Fourni avec:

- 1 tuyau d'alimentation de 2 m de long
- 1 raccord rapide + buse de tuyau pour tuyaux de capteur différentiel
- 1 nipler M18x1.5 avec buse de tuyau pour une connexion directe à la sonde lambda
- 1 tuyau d'extension
- 1 buse de pulvérisation DPF/FAP®
- 1 support de tuyau magnétique
- 1 tuyau DPF/FAP® avec presse-étoupe de réglage plus nipler M14/16/18 mm pour connecter des sondes lambda

Caractéristiques techniques :

- tension de fonctionnement: 12 V
- longueur du cordon d'alimentation: 3,9 m
- capacité du réservoir: 1 l



Chariot multifonction

Utilisable comme poste de travail mobile pour instruments de diagnostic, ordinateurs portables, testeurs et chargeurs de batterie.

- Structure en tôle vernie : stabilité et solidité maximum
- Poignée ergonomique
- 2 roues arrière fixes Ø 160 mm
- 2 roues avant pivotantes Ø 125 mm (dont une avec frein)

049000112

CA49-G

CHF 1.087,00 CHF 722,00

Chariot multifonction avec porte, vide

049000102

CX49-G

CHF 968,00 CHF 638,50

Chariot multifonction, vide

1099 mm
460 mm
435 mm



Plan d'appui supérieur sur 2 niveaux

étagères réglables en hauteur et 1 étagère inférieure fixe



Tiroir extractible pour clavier



Support rouleaux de papier



4 enrouleurs pratiques en plastique



2 bacs de rangement latéraux



CX49-G

052000201

CB52-0

CHF 934,00 CHF 604,50

Chariot pour la maintenance des boîtes de vitesses et transmissions avec récupérateur d'huile

Le plan incliné et les trous d'écoulement permettent la récupération des liquides directement dans la cuve de collecte

Doté de :

- 4 roues pivotantes dont 2 avec frein
- grand tiroir de rangement avec séparateur
- cuve de collecte liquides extractible avec capacité 7 litres

870 mm
640 mm
1200 mm



CAPACITÉ
7 L

Ø 100 mm

60 kg

Récupérateur para gravité

- indicateur de niveau
- entonnoir de grand diamètre avec égouttoir à filtre de 12 litres
- vidage pneumatique du réservoir avec tuyau de 1,8 m

018770008

1877

CHF 915,00 CHF 596,00

Récupérateur para gravité de 90 litres avec bac et grille



018770080

1877A

CHF 1.620,00 CHF 1.057,00

Récupérateur à double fonction par aspiration et par gravité de 90 litres avec préchambre

- préchambre transparente de 9,5 litres
- tuyau d'aspiration de 1,8 m

Pièces fournies :

- 1 sonde rigide Ø 5x700 mm
- 1 sonde flexible Ø 5x700 mm
- 1 sonde rigide Ø 6x600 mm
- 1 sonde flexible Ø 6x700 mm
- 1 sonde flexible Ø 7x700 mm
- 1 sonde flexible Ø 8x700 mm
- adaptateurs pour VW, BMW, CITROËN, MERCEDES



018770100

1877F

CHF 124,50 **CHF 81,00**

Récupérateur d'huile usée pour flacons de 1 litre

- Peut contenir jusqu'à 4 flacons simultanément
- 2 bidons de 2 l inclus

NEW

4 FLACONS SIMULTANÉMENT



405 mm
240 mm
270 mm



017580033

1758B-1,6

CHF 52,50 **CHF 36,00**

Entonnoir anti-retour de 1600 ml avec attache rapide

Attache rapide pour les automobiles du groupe VAG



NEW

017580035

1758B-RNT

CHF 33,50 **CHF 22,50**

Coupleur rapide anti-reflux pour entonnoir 1758B

Pour moteur Renault 1,5 dCi



017580030

1758B

CHF 47,00 **CHF 32,00**

Entonnoir auto-ajustable

Particulièrement indiqué pour les automobiles du groupe VAG



ANTI-RETOUR



017580040

1758B/K5

CHF 134,00 **CHF 94,50**

Kit d'adaptateurs d'accouplement rapide sans retour, pour entonnoir 1758B

Contenu du kit :

- 1 adaptateur pour moteurs Renault, Dacia, Nissan 1,5 dCi
- 1 adaptateur pour moteurs Renault, Dacia, Nissan 1.5/1.6 dCi
- 1 adaptateur pour moteurs diesel BMW 3.0
- 1 adaptateur pour moteurs essence 1.5/2.0, groupe VAG
- 1 adaptateur de connexion pour entonnoir, avec robinet



014940350

1494T/C5

CHF 95,50 **CHF 65,00**

Jeu de 4 douilles spéciales pour bouchons de vidange d'huile en plastique + 1 clé e, "T"

Contenu du set:

- 1 douille pour bouchons de vidange d'huile groupe VAG
- 1 douille pour bouchons de vidange d'huile BMW
- 1 douille pour bouchons de vidange d'huile PSA et groupe Ford
- 1 douille pour bouchons de vidange d'huile Mercedes
- 1 clé à poignée en "T"



17 mm



173x125x50 mm

014820110
1482SN CHF 77,50 CHF 52,50

Pince pivotante à mâchoires articulées pour les raccords rapides des conduites de carburant



L mm
260

009600780
960KPC CHF 414,00 CHF 275,00

Extracteur réversible à percussion à couple réglable pour bougies de préchauffage

- L'extracteur pneumatique à couple réglable et les douilles spéciales permettent de dévisser les bougies bloquées en réduisant au minimum le risque de dommages
- 5 douilles à choc longues 1/4", spéciales pour bougies: 8-9-10-11-12 mm, 2 rallonges et 1 cardan
- 4 couples de serrage réglables: 10-20-30-40 Nm
- Réglage à droite et à gauche



420x185x60 mm



017580050
1758ADB-D CHF 45,00 CHF 31,00

Entonnoir et anti-retour pour AdBlue®

017580060
1758ADB-45° CHF 48,50 CHF 34,00

Entonnoir avec accouplement à 45° et anti-retour pour AdBlue®



CAPACITÉ MAXIMALE 1 L



017590063
1759HD/3 CHF 743,00 CHF 490,00

Outil pour le contrôle de l'étanchéité de l'installation de refroidissement et remplissage du circuit

Permet de vérifier sous pression les pertes de charge (tuyaux, raccords, pompes, radiateurs) et de remplir rapidement le circuit afin d'éviter la formation de bulles d'air

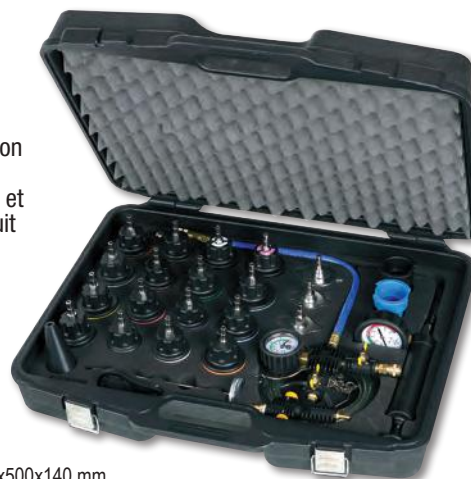

600x500x140 mm

017590070
1759LR CHF 570,00 CHF 376,00

Outil de lavage des systèmes de refroidissement

Grâce à l'air comprimé, le système de haute pression de l'eau permet un lavage efficace du système de refroidissement

- 6 adaptateurs pour la connexion et l'installation
- Levier de commande avec verrouillage de position pour une utilisation continue
- Raccord rapide eau (inclus)



2,6 kg

390x330x100 mm

NEW

019490050

1949R

CHF 88,50

CHF 61,00

Soufflette pour nettoyer les radiateurs

Equippée de 5 trous perpendiculaires à la poignée permettant d'éliminer la saleté des radiateurs



6-MM SECTION

mm	L mm
6	600



009600801

960KC-M8/M9/M10

CHF 567,00

CHF 362,00

Composition d'outils pour le démontage des bougies de préchauffage cassées ou endommagées

POUR BOUGIES AVEC FILETAGE M8-M9-M10



380x290x50 mm

009600261

960VTC

CHF 361,00

CHF 246,50

Instrument de contrôle des fuites des cylindres sur moteurs à essence

Suite à l'introduction d'air comprimé dans le cylindre, le manomètre permet de vérifier la présence d'éventuelles fuites de compression.

Raccords fournis :

M10 - M12 - M14 - M14 long

NEW



2,3 kg

373x295x71 mm

014620110

1462/MB

CHF 391,00

CHF 262,50

Kit de face de marteau pour retirer les injecteurs

Contenu du kit :

- 1 face de marteau de 4 kg avec tige de 400 mm
- 1 adaptateur articulé, mâle M10x1.5, femelle M22x1.5 mm
- 1 adaptateur, mâle M22x1.5, femelle M13x1.4 mm
- 1 adaptateur, mâle M14x1.5, femelle M27x1 mm
- 1 adaptateur, mâle M14x1.5, mâle M25x1 mm
- 1 adaptateur, mâle M14x1.5, mâle M27x1 mm
- 1 adaptateur, mâle M14x1.5, femelle M14x1.5 mm
- 1 adaptateur, mâle M14x1.5, mâle M20x1 mm
- 1 adaptateur, mâle M14x1.5, mâle M17x1 mm



500x250x80 mm

014620235

1462/KI

CHF 3.250,00

CHF 2.059,50

Composition d'outils pour l'extraction des injecteurs Diesel Common Rail

Permet d'enlever les injecteurs DELPHI-BOSCH-SIEMENS-DENSO

- Fonctionnement mécanique et hydraulique
- Fourni avec un vérin hydraulique de 12 tonnes
- Peut être utilisé directement sur le véhicule avec le moteur monté
- Les nombreuses possibilités de réglage sur la culasse permettent d'intervenir sur la plupart des moteurs présents sur le marché

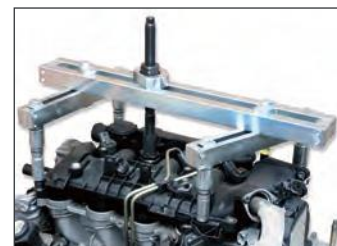

530x470x140 mm

009600726 **960ER** CHF 78,50 **CHF 53,50**

Extracteur de joint d'injecteur avec marteau à inertie



014540010 **1454P** CHF 55,00 **CHF 37,00**

Grattoir pour enlever les résidus de mastic et d'emballage

Particulièrement recommandé pour le nettoyage des têtes et surfaces planes à coupler



$\frac{\pm s}{\pm}$ mm	L mm	L1 mm
3,3	210	32

018840010 **1884** CHF 626,00 **CHF 418,50**

Outil pour l'introduction d'huile dans les boîtes à vitesses manuelles, automatiques et les différentiels

Comprend 12 adaptateurs pour la connexion directe

- Doté d'une vanne de non retour pour une action efficace d'introduction de l'huile sans fuites
- Débit : 70 cc par pompage
- Capacité réservoir : 7,5 litres
- Viscosité maximum huile utilisable : SAE 140



12 ADAPTEURS		
FORD		AT-101
UNIVERSAL (Bmw, Honda, Nissan...)		AT-102
VW-AUDI		AT-103
VW-AUDI-PORSCHE		AT-104
VW-AUDI-MINI COOPER		AT-105
MERCEDES		AT-106
DSG		AT-107
VW-AUDI CVT		AT-108
VOLVO		AT-109
TOYOTA-LEXUS		AT-110
SKODA		AT-111
VW Passat/Tiguan <2007		AT-112

018840200 **1884N/C8** CHF 152,00 **CHF 106,00**

Jeu de 8 adaptateurs pour 1884

Contenu du jeu :

- 1 adaptateur pour Infiniti, 7 vitesses, M8x1.0
- 1 adaptateur pour Honda, Hyundai, Kia 5x8x200 mm
- 1 adaptateur pour Skoda M18x1.5
- 1 adaptateur pour Mini M14x1,5
- 1 adaptateur pour Nissan M10x1.5
- 1 adaptateur pour Nissan Juke M12x1.25
- 1 adaptateur pour GM M12x1.75
- 1 adaptateur pour véhicules du groupe VAG, 7 vitesses

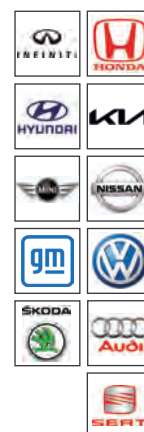

200x145x40 mm

014380260 **1438K/DSG-2** CHF 766,00 **CHF 514,00**

Kit d'outils pour l'alignement des embrayages DSG, 6 et 7 vitesses

Pour utilisation avec DSG 6 rapports et transmission manuelle, DSG à 7 rapports (séries 1 et 2) et S-tronic.



350x370x117 mm

014380270 **1438K/PWR** CHF 525,00 **CHF 352,50**

Kit d'outils de dépose / d'installation pour transmission sèche à double embrayage Ford et Volvo



440x400x85 mm

014710101
1471M/C22 CHF 398,00 **CHF 260,00**

Outil pneumatique pour positionner les pistons des freins à disque, avec tourne à gauche et tourne à droite et accessoires

- Vérin automatique
- 150 kg de poussée
- Pression de service: 5 ÷ 8 bars



350x310x85 mm

014660100
1466/C5 CHF 167,50 **CHF 107,50**

Jeu de 5 clés pour la purge des freins

Le jeu comprend :

- 5 clés de dimensions 7-8-9-10-11 mm
- 1 tuyau de purge avec clapet anti-retour

L'HUILE TRAVERSE LA CLÉ AFIN DE CIRCULER DANS LE TUYAU DE PURGE



260x170x50 mm

014670080
1467T/C6 CHF 355,00 **CHF 235,50**

Jeu de 6 bouchons d'adaptation pour réservoirs de liquide de frein, à utiliser avec les articles BETA 1467LF et 1467LF / 2

Contenu du set:

- 1 bouchon pour les véhicules Toyota
- 1 bouchon pour les véhicules Ford, Hyundai, Mazda, Mitsubishi, Nissan, Subaru
- 1 bouchon pour les véhicules Honda
- 1 bouchon pour les véhicules Mazda et Suzuki
- 1 bouchon pour les véhicules Nissan
- 1 bouchon adaptateur de purge des freins pour véhicules européens



350x240x85 mm



014710400
1471T/C5 3/4" CHF 330,00 **CHF 223,00**

Jeu de 5 clés pour étriers de frein de camion

Peut être utilisé avec des clés dynamométriques pour les opérations de serrage tailles incluses:

- clés Torx femelles E18, E20, E24
- clés polygonales M24, M26



275x220x60 mm

Gonfleur de pneus

Corps enduit de caoutchouc antichoc

- levier de commande métallique
- pression de service: 0,5÷12 bar, 7÷174 psi
- longueur du tuyau: 58 cm
- Rotation du tuyau à 360°
- entrée d'air 1/4

019490018
1949GPA CHF 139,50 **CHF 96,50**

- fonction de relâchement de pression
- fonction de mesure de pression



019490021
1949DGT/2 CHF 167,50 **CHF 115,00**

Gonfleur de pneu numérique

- 4 unités de mesure, bar/psi/kpa/kgf
- écran LCD rétroéclairé
- résolution: 0.05 bar
- auto-mise hors tension après 1,5 minute



DIGITAL

019500078

1950BZK

CHF 487,00 **CHF 281,00**

NEW



Talonneur à pneus

- La poignée secondaire activée par un bouton permet de ne jamais lâcher l'outil pendant l'utilisation
- Capacité du réservoir : 18 litres
- Pression de fonctionnement : 3-8 bars
- Pression maximale du réservoir : 16 bars
- Soupape de sécurité pour surpression
- Manomètre avec échelle graduée
- Embout en plastique pour éviter d'abîmer la jante

**CAPACITÉ
DU RÉSERVOIR
18 LITRES**



5,3 kg

660 mm
290 mm
440 mm



009720010

972/C10

CHF 379,00 **CHF 250,50**

Coffret de démontage d'écrous antivol ou de roue endommagés

Pour une utilisation sur les écrous antivol et conventionnels



290x250x60 mm



009720004

972/C4BMW

CHF 381,00 **CHF 199,50**

Coffret de démontage d'écrous antivol BMW et Mini



516x145x66 mm

009830010 ~~CHF 98,50~~ **CHF 65,50** 12" 1/4" **983PM**

Brosse abrasive pour le nettoyage des moyeux



Ø1 mm	Ø2 mm
90	150

014710367 ~~CHF 95,50~~ **CHF 64,50** 12" **1471PT/C5**

Jeu de douilles à chocs pour écrous d'étriers de frein

Pour les voitures du groupe Volkswagen, Audi et Porsche

- 3 douilles à 10 dents : 11,5 mm - 15 mm - 20 mm
- 2 douilles à 7 dents : Ø 14 mm - 22 mm

7 dents 10 dents

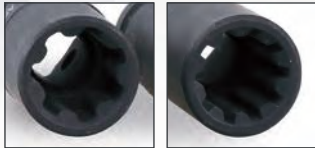

NEW



Ø mm	L mm
25	50

015660015 ~~CHF 30,50~~ **CHF 20,00** 12" **1566R**

Extracteur de rotules axiales biellettes de direction

NEW



Ø mm
27÷43

009830050 ~~CHF 91,00~~ **CHF 60,50** **983 PM/R-DA**

Paire de disques abrasifs pour 983PM

NEW



Ø 150 mm

007200633 ~~CHF 24,80~~ **CHF 16,50** 12" **720FRD**

Douille à chocs pour écrous de roue Ford présentant un revêtement en aluminium endommagé

Indispensable quand la tête de l'écrou est endommagée par la clé à chocs

NEW



mm	L mm
18,5÷19,5	63

015310107 ~~CHF 962,00~~ **CHF 665,50** **1531/C7**

Kit extracteur pour bagues intérieures de roulement de roue



Tailles incluses:

- 1 pince Ø 40 ÷ 45 mm
- 1 pince Ø 45 ÷ 51 mm
- 1 pince Ø 50 ÷ 55 mm
- 1 pince Ø 55 ÷ 61 mm

390x315x96 mm

015680001
1568 CHF 310,00 **CHF 214,00**

Expandeur pneumatique pour le montage des soufflets de cardan

- équipé de 8 bras d'écartement
- écartement maximal des bras : 145 mm



L mm	L1 mm
420	195

015670001
1567 CHF 435,00 **CHF 287,00**

Levier dépose brides d'amortisseur

Un seul opérateur peut, sans effort, positionner le levier et effectuer le désassemblage

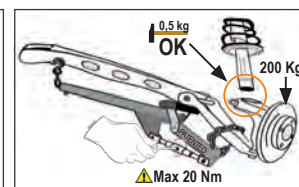
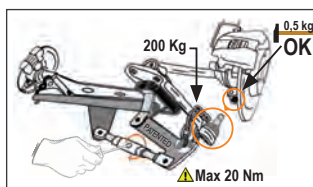
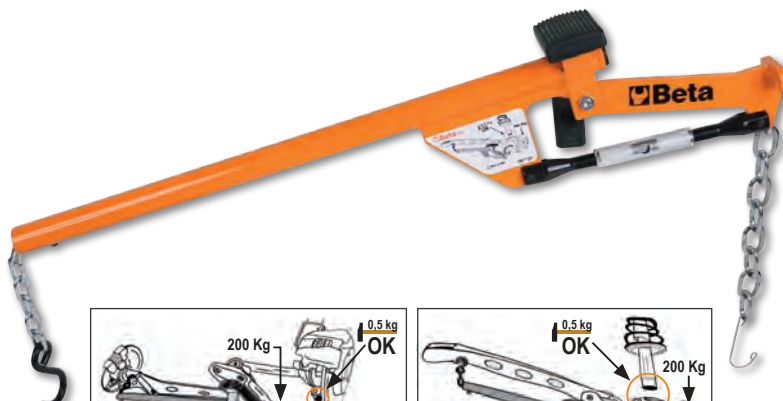

POUSSÉE MAXIMUM : 2 T (10 BAR)



015500010
1550U CHF 3.860,00 **CHF 2.494,50**

Compresseur pneumatique pour automobiles, SUV et VUL

- système universel de prise supérieure
- système de sécurité active sur le ressort
- grille de protection "full body"



- 2 coupelles pour ressorts de 78 à 205 mm de diamètre
- Puissance poussée : 2 tonnes (10 bars) - 1,6 tonnes (8 bars) - 1,2 tonnes (6 bars)
- Course de compression ressort : 335 mm

1670 mm
Ø10 mm
825 mm



015500018
1550U/SS187 CHF 487,00 **CHF 319,50**

Coupelle de desserrage pour 1550U

Particulièrement indiquée pour les ressorts avec profil gauche type Nissan Qashqai et Renault Koleos - Diamètre 105-187 mm



015500021
1550U/M CHF 463,00 **CHF 308,50**

Étau pour démontage amortisseurs - 1550U

Permet de bloquer la tige de l'amortisseur



015510020
1551/C20 CHF 204,00 **CHF 133,50** 12" 6/16"

Kit pour démontage têtes amortisseurs

Compris dans le kit :

- 7 douilles 6 pans mesures : 16 - 17 - 18 - 19 - 21 - 22 - 24
- 1 rallonge porte-douille longueur 120 mm
- 3 embouts femelles mesures : 8x5 - 8x6 - 11x8
- 1 embout femelle pour vis 6 pans creux mesure: 10 mm
- 1 embout mâle XZN® mesure : M10
- 1 embout mâle Torx® mesure : T50
- 4 embouts mâles pour vis 6 pans mesures: 5- 6 - 7 - 8
- 1 rallonge porte-embouts longueur 95 mm
- 1 rallonge porte-embouts longueur 190 mm



320x245x71 mm

015520020
1552/C9 CHF 162,00 **CHF 106,50**

Kit pour écarter les joints des amortisseurs, bras oscillants et volant

Il est possible de travailler avec une tête à simple ou double écarteur, de sorte à pouvoir intervenir également sur les joints doubles type groupe VAG.



mm
 13

195x140x40 mm

013650013
1365/K13 CHF 1.028,00 **CHF 695,00**

Coffret vérin carrossier 10 tonnes sur roulettes pour travaux de redressement de châssis et de carrosserie

Compris dans le kit :

- Vérin pousseur 10T et piston
- pince écarte pare-chocs et plaque d'appui
- base en "L", chasses-clous et rallonges
- raccord mâme/mâle pour montage accessoires



33 kg

900x420x180 mm

013660200
1366A CHF 115,50 **CHF 78,00**

Kit de débosselage avec jeu de 19 ventouses en plastique

Idéal pour :

- bosselage dû à la grêle
- coups de portière
- petits défauts en général



013610030
1361/K9 CHF 394,00 **CHF 266,50**

Kit de 8 ventouses de débosselage de carrosserie

Le kit comprend :

- levier à rotule ronde Ø 31 mm longueur 110 cm
- levier avec pointe longueur 62 cm
- levier avec pointe en queue de baleine longueur 112 cm
- levier avec pointe de crochet longueur 27 cm
- levier à tête plate ronde longueur 50 cm
- levier à rotule ronde Ø 19 mm longueur 52 cm
- levier avec tête en queue de baleine longueur 27 cm
- levier avec tête en queue de baleine arrondie longueur 28 cm
- sac en tissu avec poignées

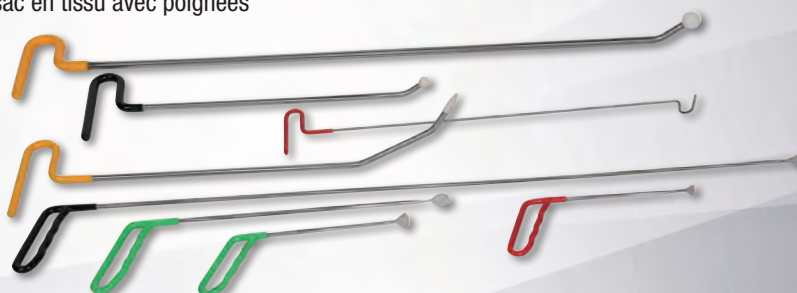

NEW

014790150
1479LB/C5 CHF 140,00 **CHF 92,00**

Kit de 5 spatules d'extraction de clips en métal



215x165x50 mm

014790604
1479L/K4 CHF 44,50 **CHF 30,00**

Kit de 4 spatules pour le démontage du tableaux de bord et des pièces délicates



014780160
1478/K3 CHF 135,00 **CHF 91,00**

Jeu de pinces pour clips avec assortiment de clips plastique

- Le kit comprend :
- 1 pince à becs droits
 - 1 pince à becs coudés à 90°
 - 625 clips en plastique de 16 tailles différentes
 - Clips contenus dans 3 boîtes en PPL empilables



L mm	L1 mm
180	170

NEW



014780163
1478NSS CHF 54,00 **CHF 36,50**

Pince pour clips plastique avec 3 points de déblocage



L mm
180

NEW



017640001
1764/K5 CHF 67,50 **CHF 43,00**

Pince à riveter manuelle pour rivets en plastique, fournie avec 4 tailles de rivets

- Le kit de rivets comprend :
- 10 rivets Ø 5x17,2 mm
 - 10 rivets Ø 5x15,8 mm
 - 10 rivets Ø 6,3x25,2 mm
 - 10 rivets Ø 6,6x17,2 mm



NEW



NEW

013640001

1364SE

CHF 522,00 **CHF 353,00**

Support extensible pour élément de carrosserie

Caractéristiques techniques :

- 4 roues pivotantes dont 2 équipées de frein
- Pantographe extensible jusqu'à 1400 mm
- Hauteur réglable jusqu'à 1315 mm
- Blocage des positions
- Surface d'appui revêtue de caoutchouc amovible



L mm	H mm	P mm
215÷1400	780÷1315	890

013640002

1364SV

CHF 296,00 **CHF 200,00**

Support de peinture pour carrosserie avec plateau central

Caractéristiques techniques :

- Surface d'appui revêtue de polyéthylène
- Taille du plateau : 340x845x40 mm
- Pliable



H mm
1000

NEW

017680010

1768

CHF 246,00 **CHF 161,50**

kg
200

Marche pied en aluminium

SURFACE REVÊTUE D'UN MATÉRIAU ANTIDÉRAPANT



L mm	L1 mm	H mm
960	300	475



013640003

1364SCP

CHF 475,00 **CHF 321,00**

NEW

Support de peinture ajustable et orientable pour éléments de carrosserie

Caractéristiques techniques :

- Particulièrement adapté aux capots, ailes et portières
- équipé de 4 roues dont 2 pivotantes équipées de frein
- Orientable à 180°



ORIENTABLE À 180°



L mm	H mm	P mm
1100	1300	680



013640004

1364SP

CHF 237,00 **CHF 160,50**

NEW

Chevalet avec ventouses pour les vitres et les pare-brises automobile

Caractéristiques techniques :

- Idéal pour les vitres et les pare-brises automobile
- équipé de 4 ventouses Ø 95 mm
- Extension réglable grâce à une chaîne tubulaire revêtu de polyéthylène



IDÉAL POUR LES PARE-BRISÉS AUTOMOBILE



L mm	H mm
950	1250



030090001

3009

CHF 556,00 **CHF 359,00**

kg

550

Chariot de déplacement de véhicules

- Capacité maximum: 550 kg
- 4 rouleaux basculants
- Largeur rouleaux 200 mm
- Pour roues jusqu'à 240 mm de large
- Vulkollan roues



- INDIQUÉ POUR :**
- REMORQUAGE SUR DÉPANNÉUSES
 - DES VOITURES ACCIDENTÉES
 - GARAGES ET CARROSSIERS
 - DÉPLACEMENT DES VÉHICULES DANS LES SHOWROOMS

2254A



Housses de voiture, pour une utilisation en extérieur, hydrofuge et résistant aux UV

Caractéristiques techniques

- finition extérieure avec traitement de protection UV
- finition intérieure douce et sans écâtillage
- 6 cordes de réglage pour faire tenir le couvercle près de la voiture
- 2 fermetures éclair de porte avant pour permettre l'accès au véhicule sans avoir à retirer le couvercle
- sièges rétroviseurs
- réfléchir



	Tg	Catégories	Dimensions mm		CHF	
2254A/M	M	VOITURES COMPACTES	4000X1450X1300	022540002	CHF 197,50	CHF 137,50
2254A/L	L	BERLINES ET LES BREAKS	5300X1450X1150	022540000	CHF 221,50	CHF 154,50
2254A/XL	XL	VUS	4700X1450X1580	022540001	CHF 202,50	CHF 141,00

CES HOUSSES SONT IDÉALES POUR PROTÉGER LES VÉHICULES ENDOMMAGÉS EN ATTENDANT D'ÊTRE RÉPARÉS

022540101

2254K

CHF 38,00 CHF 25,00

Housse de protection réutilisable pour siège, volant et pommeau du levier de vitesse



3099E



Housse de moto d'extérieur, résistante à l'eau et à la poussière

Protège la peinture des rayures, de la poussière et du soleil

- Taille "M" recommandée pour les motos sportives et nues et les scooters de taille moyenne
- Taille "L" recommandée pour les motos maxi, enduro et crossover

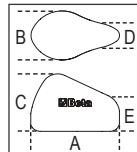

	Tg	A mm	B mm	C mm	D mm	E mm		CHF	
3099E/M	M	2290	990	1250	350	900	030990102	CHF 106,50	CHF 74,00
3099E/L	L	2500	1100	1650	1100	1500	030990103	CHF 131,00	CHF 91,00

3099T



Housse de moto d'intérieur, en tissu extensible

Protège la peinture des rayures, de la poussière et du soleil

- Taille "M" recommandée pour les motos sportives et nues et les scooters de taille moyenne
- Taille "L" recommandée pour les motos maxi, enduro et crossover
- Taille "XL" recommandée pour les motos de super tourisme

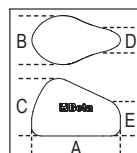

	Tg	A mm	B mm	C mm	D mm	E mm		CHF	
3099T/M	M	2050	900	1000	350	800	030990202	CHF 92,50	CHF 64,50
3099T/L	L	2700	1100	1300	550	1100	030990203	CHF 113,00	CHF 79,00
3099T/XL	XL	3100	1300	1400	700	1200	030990204	CHF 137,00	CHF 95,00

018750000

1875LT

~~CHF 735,00~~ **CHF 504,00**

NEW

Nettoyeur pour moquettes et tissus d'ameublement à injection et extraction

Parfait pour laver en profondeur les surfaces textiles.

Emploie un détergent pulvérisé sous pression et l'aspire avec la saleté, laissant les surfaces pratiquement sèches.

Accessoires fournis :

- 1 tuyau flexible avec branche ergonomique
- 1 groupe de distribution
- 2 rallonges rigides
- 1 petit embout de pulvérisation
- 1 grand embout de pulvérisation
- 6 douilles de blocage du câble d'alimentation électrique

Données techniques :

- tension 230/240 V
- fréquence 50/60 Hz
- puissance maximale 1.100 W
- débit d'air 58 l/sec.
- capacité maximale du bidon 20 l
- capacité maximale du réservoir de détergent 3 l
- pression maximale de la pompe 7 bars
- dépression max 21 kPa
- puissance de la pompe 48 W

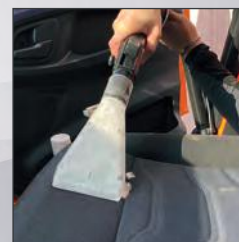

GRANDEMENT EFFICACE POUR SIÈGES ET INTÉRIEURS DE VOITURE

018750010

1875SP/K3

~~CHF 23,70~~ **CHF 16,50**

NEW

Kit de brosses pour le nettoyage des tissus

- 1 brosse plate Ø 48 mm
- 1 brosse plate Ø 100 mm
- 1 brosse hémisphérique Ø 90 mm
- coupleur pour clé à chocs 1/4"



018980932

1898/S

~~CHF 34,00~~ **CHF 21,50**

NEW

Pompe manuelle à pression avec réservoir de 5 litres

- Lance en acier inoxydable
- Levier avec blocage pour jet continu
- Buse réglable pour jet linéaire ou nébulisé
- Sangle de transport confortable
- Poignée avec crochet pour la lance
- Tuyau flexible de 1,2 m
- Non utilisable avec des hydrocarbures

018980930

1898/M

~~CHF 19,70~~ **CHF 12,50**

Nébuliseur à pression avec réservoir de 2 litres

- Buse réglable pour jet linéaire ou nébulisé
- Échelle graduée de 0,5 l - 1 l - 1,5 l - 2 l
- Levier avec blocage pour jet continu
- Non utilisable avec des hydrocarbures

NEW



5 l

030030150
3003PRO CHF 439,00 **CHF 295,00**

RÉSISTANTE ET ERGONOMIQUE

Couchette d'atelier en plastique antichoc

Dotée de:

- coussin appui-tête ergonomique
- protection souple pour le dos
- 2 roues de 178mm avec empreinte striée permettant le roulage sur les surfaces irrégulières et les câbles.
- double réglage de la hauteur au sol: 38 ou 76 mm
- 2 lampes à Led détachables de 250 Lumens avec aimants pour fixation
- capacité de charge: 200 kg
- poids : 7,7 kg



DOUBLE LAMPE À LED AVEC AIMANT

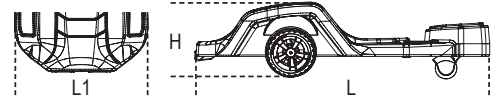

H min mm	H Max mm	L mm	L1 mm
170	230	1040	570

030020001
3002 CHF 148,00 **CHF 97,50**

Couchette d'atelier et siège mobile

- Structure en acier
- Revêtement en PVC rembourré
- Possibilité de réglage rapide de la position: couchette d'atelier ou siège mobile

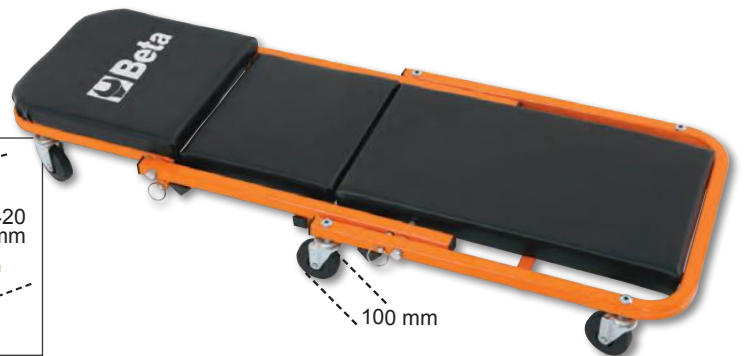

030290120
3029L/2T CHF 639,00 **CHF 416,50**

Cric rouleur hydraulique long 2 t

Permet d'intervenir sur les véhicules avec une faible hauteur du sol et point de soulèvement interne

- Vitesse de descente contrôlée
- Pédale d'approche rapide
- Roues en nylon

H min-Max mm	L mm	L1 mm
75÷530	930	295



030290020
3029/2T CHF 552,00 **CHF 355,50**

Cric rouleur hydraulique 2 t

- Pédale d'approche rapide
- Structure en acier et roues en nylon
- Hauteur minimum 75 mm

H min-Max mm	L mm	L1 mm
75÷500	720	290





030330130
3033E/3T CHF 515,00 **CHF 348,00**

Cric hydraulique 4 roues, 3 Tonnes

- vitesse de descente contrôlée
- roues en nylon

H min-Max mm	L mm	L1 mm
95÷515	700	370



030300220
3030H/2T CHF 878,00 **CHF 588,00**

Cric hydraulique à haute levée 6 roues, 2 Tonnes

Permet de travailler sur des véhicules en hauteur par rapport au sol et ayant une longue course d'amortisseur

- vitesse de descente contrôlée
- pédale d'approche rapide
- roues en nylon

H min-Max mm	L mm	L1 mm
85÷780	1010	300



030300020
3030/2T CHF 1.049,00 **CHF 676,50**

Cric rouleur hydraulique à 6 roues

- Excellente manœuvrabilité du cric sur sols accidentés et irréguliers
- Doubles roues avant basculantes en matière plastique (PTFE)
- La pédale permet une approche rapide

H min-Max mm	L mm	L1 mm
85÷520	860	400



030330030
3033/3T CHF 1.385,00 **CHF 900,50**

Cric rouleur hydraulique 3 t version longue

- Particulièrement indiqué pour utilisation sur véhicules utilitaires
- Roues en polyamide

H min-Max mm	L mm	L1 mm
140÷520	1180	370



3028

Presse hydraulique

	3028 20	3028 30	3028 50
Capacité maximum	20 t	30 t	50 t
Pompe manuelle à 2 vitesses	✓	✓	✓
Piston mobile	✓	✓	✓
Sécurité hydraulique en cas de surcharge	✓	✓	✓
Manomètre	✓	✓	✓
Série de prismes en V inclus	✓	✓	✓
Treuil	X	X	✓

NEW

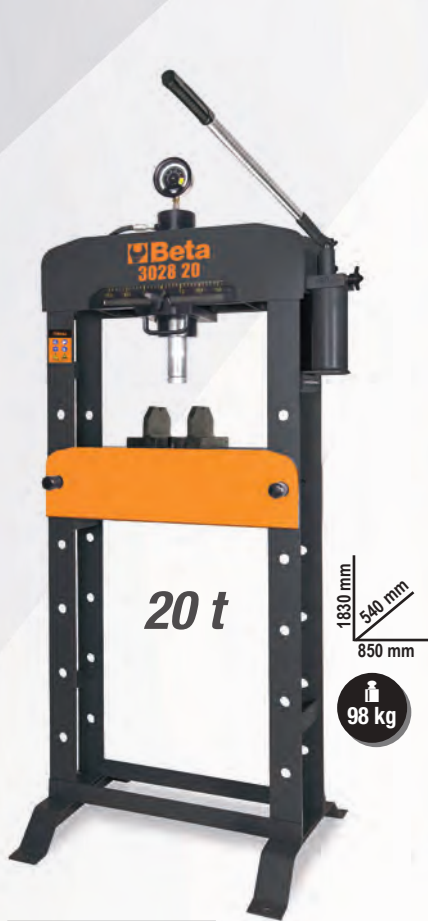

20 t

1830 mm
540 mm
850 mm

98 kg

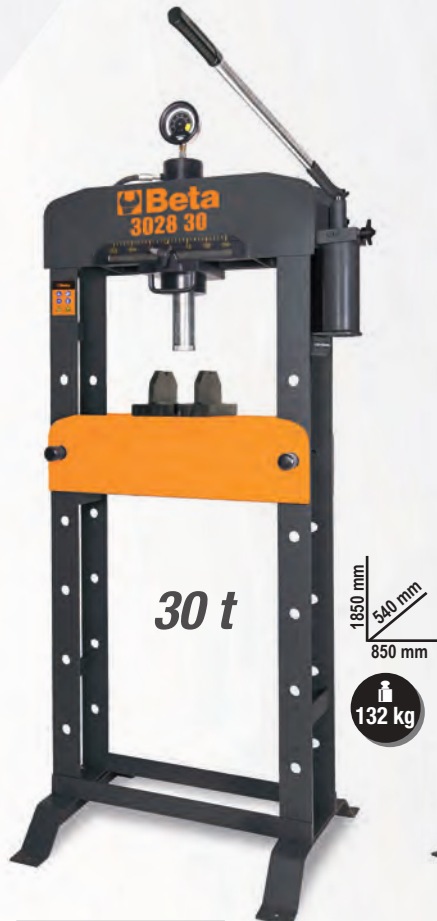

30 t

1850 mm
540 mm
850 mm

132 kg



50 t

1850 mm
650 mm
1100 mm

241 kg

030280020

3028 20

CHF 1.970,00 **CHF 1.269,50**

Presse hydraulique avec piston mobile

- Capacité maximum : 20 t
- Plateau réglable en hauteur
- Piston coulissant

030280030

3028 30

CHF 2.750,00 **CHF 1.772,00**

Presse hydraulique avec piston mobile

- Capacité maximum : 30 t
- Plateau réglable en hauteur
- Piston coulissant

030280050

3028 50

CHF 4.810,00 **CHF 3.099,50**

Presse hydraulique avec piston mobile et treuil

- Capacité maximum : 50 t
- Plateau réglable en hauteur au moyen d'un treuil
- Piston coulissant

3028SP

Écran de protection pour presses 3028 20/30/50

NEW

	Presse		CHF	CHF
3028SP/20	3028 20	030280021	CHF 220,50	CHF 142,00
3028SP/30	3028 30	030280031	CHF 220,50	CHF 142,00
3028SP/50	3028 50	030280051	CHF 233,50	CHF 150,50



030230050
3023

CHF 278,00 **CHF 190,00**

Étai télescopique avec réglage par vis

CAPACITÉ DE CHARGE MAXIMALE: 350 KG



H min-Max mm	Ø mm
1350÷2030	300



3050/600

Élévateur moto électrohydraulique, 600 kg

Caractéristiques techniques

- sécurités électriques, mécaniques et hydrauliques
- portée : 600 kg
- centrale électrohydraulique intégrée : 230V - 50 Hz
- pompe hydraulique
- vitesse de descente contrôlée
- fusibles de sécurité en cas de coupure du câble
- clavier de commande
- certifié CE homologué TÜV



Ral 2011	Ral 7016	Ral 3000
030500201	030500202	030500203

CHF 7.820,00 **CHF 4.410,00**

H min-Max mm	L mm
185÷1110	2100

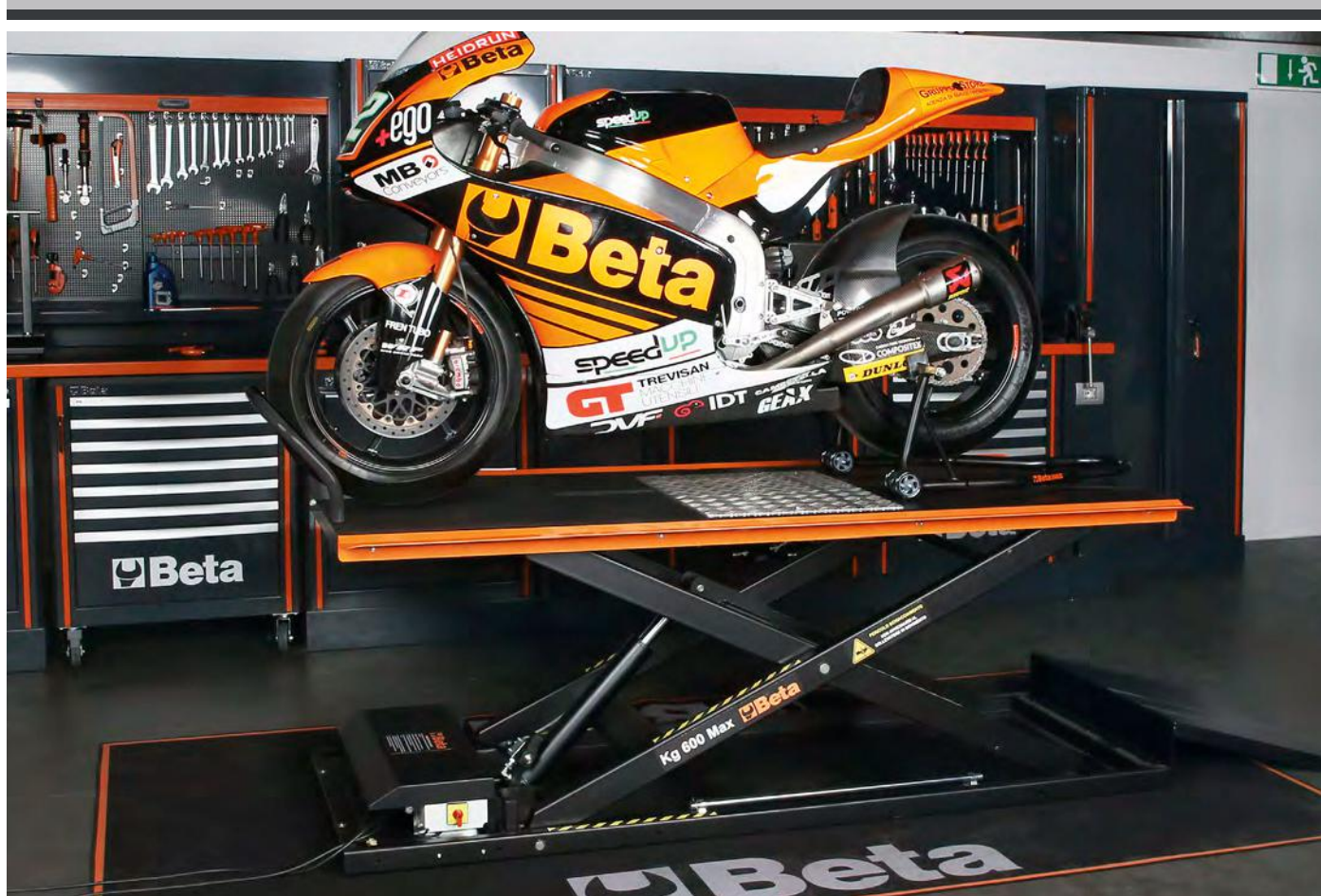

8143



Palans manuels à chaîne

- Modèle professionnel, réalisé avec des matériaux de haute qualité.
- Frein automatique à double cliquet
- Crochet rotatif avec dispositif de sécurité



081430005
8143 0,5T
 CHF 259,00 CHF 164,00

WLL t	L m
0,50	3

081430010
8143 1T
 CHF 305,00 CHF 192,00

WLL t	L m
1	3

081430020
8143 2T
 CHF 443,00 CHF 281,00

WLL t	L m
2	3

8146



Palans à levier

- Modèle professionnel répondant à la norme EN13157, facile à installer et à utiliser.
- Frein automatique à double cliquet pour garantir les meilleures conditions de sécurité.
- Crochet rotatif avec dispositif de sécurité.



081460002
8146C 0,25T
 CHF 290,00 CHF 183,00

WLL t	L m
0,25	1,5

081460008
8146 0,75T
 CHF 315,00 CHF 198,50

WLL t	L m
0,75	1,5

081460015
8146 1,5T
 CHF 449,00 CHF 285,00

WLL t	L m
1,50	1,5

PROFESSIONNEL, FACILE, SÛR

8147S



Chariot à pousser pour palans manuels

Adapté aux poutres structurales INP, IPB, IPE, HEA, HEB, par exemple.

- Caractéristiques techniques :**
- coefficient de sécurité : 4
 - plaque d'identification du numéro de série
- Certificats disponibles :**
- certificat du fabricant
 - déclaration de Conformité CE
 - rapport d'essai type 2.2 UNI EN10204
 - spécifications techniques du produit



NEW

EN13157

	WLL t	L Min÷Max mm	Ø F mm		CHF
8147S 0,5T	0,5	50÷220	25	081470005	CHF 207,50 CHF 131,50
8147S 1T	1	58÷220	30	081470010	CHF 266,00 CHF 169,00
8147S 2T	2	66÷220	40	081470020	CHF 339,00 CHF 215,00

8147P



Pince d'ancrage pour palans manuels

Adaptée aux poutres structurales INP, IPB, IPE, HEA, HEB, par exemple.

- Caractéristiques techniques :**
- coefficient de sécurité : 4
 - plaque d'identification du numéro de série
- Certificats disponibles :**
- certificat du fabricant
 - déclaration de Conformité CE
 - rapport d'essai type 2.2 UNI EN10204
 - spécifications techniques du produit



NEW

EN13157

	WLL t	A Min÷Max mm		CHF
8147P 1T	1	90÷180	081470210	CHF 137,00 CHF 87,00
8147P 2T	2	90÷190	081470220	CHF 165,50 CHF 105,00

8148



NEW



**Treuil manuel à câble,
corps en alliage d'aluminium
avec levier de commande,
câble et crochet**

Léger et portable, le treuil manuel à câble Robur est conforme à la norme EN 13157, fabriqué avec des matériaux de haute qualité et adapté pour soulever, tracter, tendre et sécuriser des charges dans toutes les directions au moyen du levier de commande.

Habituellement utilisé en se servant d'une connexion à un point d'ancrage fixe, il permet une grande précision dans le positionnement de la charge et garantit un fonctionnement sûr dans toutes les directions : horizontale, verticale ou inclinée. Son design compact et pratique le rend facile à installer et à utiliser.

Le treuil manuel Robur permet d'utiliser des cordes sans limites de longueur et, après vérification de la structure de support, il est possible d'en augmenter la portée d'un facteur 2, 3, 4 ou plus, par le biais de rouleaux de renvoi et de crochets, conformément à la norme de référence.

- Coefficient de sécurité : 4:1



L 20/30 m

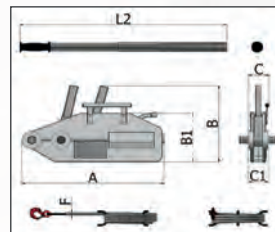

WLL (t)	kg	Dimensions mm						L2
		A	B	B1	C	C1	F	
0,8	6,5	426	235	168	64	60	8,3	800
1,6	12,5	545	280	190	97	72	11	1200
3,2	28	660	325	230	116	91	16	1200

	WLL t	L m		CHF	
8148 0,8X20M	0,8	20	081480008	CHF 454,00	CHF 288,00
8148 1,6X20M	1,6	20	081480016	CHF 712,00	CHF 452,00
8148 3,2X20M	3,2	20	081480032	CHF 1.172,00	CHF 744,00
8148 0,8X30M	0,8	30	081480108	CHF 516,00	CHF 327,50
8148 1,6X30M	1,6	30	081480116	CHF 806,00	CHF 511,50
8148 3,2X30M	3,2	30	081480132	CHF 1.345,00	CHF 854,00



Enrouleur automatique

Corps en plastique antichoc, pour une utilisation avec de l'air ou de l'eau

- Cadre en polypropylène
- Dispositif pour fixer automatiquement le tuyau à la longueur requise
- Le mécanisme du rack peut être désactivé pour garder le tuyau tiré
- Plage de température de fonctionnement de l'eau: -5 °C / +50 °C
- Fourni avec un support pivotant à 180° et un support de connexion rapide supplémentaire



1900S 8X10

CHF 220,00 CHF 151,00

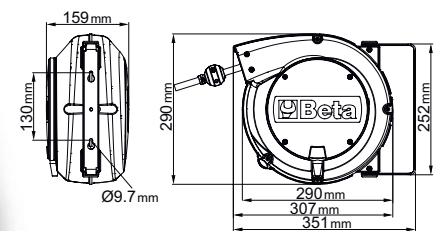

Filetage d'arrivée d'air	GAS	1/4"
Longueur tuyau	m	10
Pression d'utilisation maximum	bar	15
Ø intérieur du tuyau d'air	mm	8x12
Tuyau		Polyuréthane

1900M 10X15

CHF 314,00 CHF 218,00

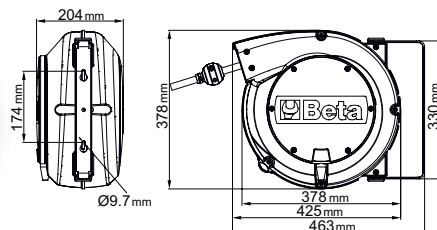

Filetage d'arrivée d'air	GAS	3/8"
Longueur tuyau	m	15
Pression d'utilisation maximum	bar	15
Ø intérieur du tuyau d'air	mm	10x14
Tuyau		Polyuréthane

019240030

1924XM

CHF 352,00 CHF 232,00

3/8"

NEW**Clé à chocs réversible compacte**

- Mécanisme à simple frappe
- Extrêmement compacte et puissante
- Commande d'inversion actionnable d'une seule main
- Trois niveaux de réglage de la puissance de vissage et de dévissage
- Échappement de l'air par la poignée
- Crochet pour potence

La clé à chocs Beta 1924XM garantit de hautes performances dans un modèle ultra compact. Permet également de choisir entre 3 niveaux de puissance de vissage différents pour un réglage optimal en fonction des applications nécessaires.

Vitesse à vide	tour/min	9.000
Massa battente		Simple frappe
Couple de serrage maximum	Nm	515
Capacité vis/écrou	Cl 8.8	M16●24 mm
Capacité vis/écrou	Cl 12.9	M14●21 mm
Filetage d'arrivée d'air	GAS	1/4"
Pression d'utilisation	bar	6,2
Ø intérieur du tuyau d'air	mm	10
Consommation d'air moyenne	l/min	122



1,3 kg

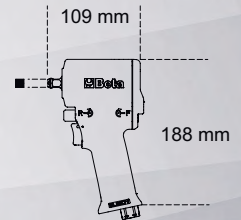

1/2"

1/2"

019270030

1927XM

CHF 374,00 CHF 222,50

Clé à chocs réversible compacte

- Mécanisme à simple frappe
- Extrêmement compacte et puissante
- Commande d'inversion à touche actionnable d'une seule main
- Trois niveaux de réglage de la puissance de vissage et de dévissage
- Échappement de l'air par la poignée
- Crochet pour potence

Vitesse à vide	tours/min	10.000
Mécanisme à percussion		Single frappe
Couple de serrage maximum	Nm	770
Capacité vis/écrou	Cl 8.8	M22●34 mm
Capacité vis/écrou	Cl 12.9	M18●27 mm
Filetage d'arrivée d'air	GAS	1/4"
Pression d'utilisation	bar	6,2
Ø intérieur du tuyau d'air	mm	10
Consommation d'air moyenne	l/min	122

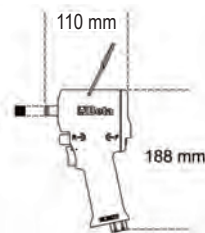

1,3 kg

019270129

1927XM/K5

CHF 455,00 CHF 264,50

1/2"

Composition d'une clé à chocs réversible compacte 1927XM et 5 douilles à chocs



2,8 kg

720 17-19-21-22-24 mm

307x206x86 mm

019270007

1927CD

CHF 508,00 CHF 321,50

1/2"

Clé à chocs réversible en matériau composite

- Mécanisme à double frappe
- Couple de serrage élevé
- Commande d'inversion à levier
- Trois niveaux de réglage de la puissance de vissage
- Échappement de l'air par la poignée
- Silencieuse

Vitesse à vide	tours/min	7.000
Mécanisme à percussion		Double frappe
Couple de serrage maximum	Nm	1020
Capacité vis/écrou	Cl 8.8	M22●34 mm
Capacité vis/écrou	Cl 12.9	M18●27 mm
Filetage d'arrivée d'air	GAS	1/4"
Pression d'utilisation	bar	6,2
Ø intérieur du tuyau d'air	mm	10
Consommation d'air moyenne	l/min	130

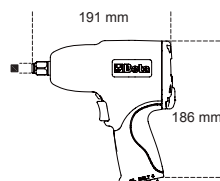

2,3 kg

019270107

1927CD/K3

CHF 572,00 CHF 339,50

1/2"

Composition d'une clé à chocs réversible et 3 douilles à chocs



4 kg

720LC 17-19-21 mm

350x305x86 mm

019270008
1927P CHF 554,00 CHF 352,50 **1 1/2"**



Clé à chocs réversible en matériau composite

- Légère et équilibrée pour une plus grande facilité d'utilisation
- Commande d'inversion à levier
- 3 niveaux de réglage de la puissance de vissage
- Échappement de l'air par la poignée

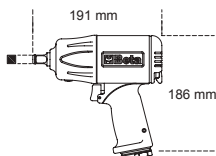

2 kg

Vitesse à vide	tours/min	7.500
Mécanisme à percussion		Double frappe
Couple de serrage maximum	Nm	1750
Capacité vis/écrou	Cl 8.8	M24●36 mm
Capacité vis/écrou	Cl 12.9	M20●30 mm
Filetage d'arrivée d'air	GAS	1/4"
Pression d'utilisation	bar	6,2
Ø intérieur du tuyau d'air	mm	10
Consommation d'air moyenne	l/min	290

019270118
1927P/K3 CHF 646,00 CHF 406,50 **1 1/2"**

Composition d'une clé à chocs réversible et 3 douilles à chocs



720LC
17-19-21 mm

350x305x86 mm

4 kg

019270009
1927PAL CHF 697,00 CHF 443,50 **1 1/2"**

NEW

Clé à chocs réversible en matériau composite

- Mécanisme à double frappe
- Arbre d'une longueur de 2"
- Légère et équilibrée pour une plus grande facilité d'utilisation
- Commande d'inversion à levier
- Trois niveaux de réglage de la puissance de vissage
- Échappement de l'air par la poignée
- Manche anti-vibrations



2"

**1750 Nm
ULTRA PUISSANTE**

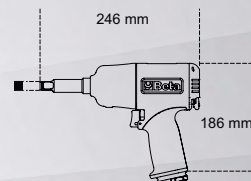

2,2 kg



Vitesse à vide	tour/min	7.500
Massa battente		Double frappe
Couple de serrage maximum	Nm	1.750
Capacité vis/écrou	Cl 8.8	M24●36 mm
Capacité vis/écrou	Cl 12.9	M20●30 mm
Filetage d'arrivée d'air	GAS	1/4"
Pression d'utilisation	bar	6,2
Ø intérieur du tuyau d'air	mm	10
Consommation d'air moyenne	l/min	290

019270022
1927B CHF 245,50 CHF 152,00 **1 1/2"**

Clé à chocs réversible

- Mécanisme à "Pin Clutch"
- Poignée en caoutchouc
- Commande d'inversion à levier
- Trois niveaux de réglage de la puissance de vissage
- Échappement de l'air par la poignée

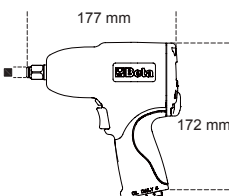

2,1 kg

Vitesse à vide	tours/min	4.800
Mécanisme à percussion		Double frappe
Couple de serrage maximum	Nm	1600
Capacité vis/écrou	Cl 8.8	M27●41 mm
Capacité vis/écrou	Cl 12.9	M24●36 mm
Filetage d'arrivée d'air	GAS	3/8"
Pression d'utilisation	bar	6,2
Ø intérieur du tuyau d'air	mm	10
Consommation d'air moyenne	l/min	175

019270122
1927B/K5 CHF 324,00 CHF 210,00 **1 1/2"**

Clé à chocs réversible, en aluminium, fournie avec 5 douilles d'impact, en coffret



720 15-17-19-21-22 mm

350x305x86 mm

3,5 kg

007200525 **12"**
720ME/C8
 CHF 192,00 **CHF 128,50**

Jeu de 8 douilles à chocs, en coffret métallique

○ 5-6-8-10-12-14-17-19 mm



270x120x45 mm

007200653 **12"**
720LC/C3
 CHF 49,50 **CHF 33,50**

Coffret de 3 douilles à chocs gainées pour écrous de roues en alliage léger

○ 17-19-21 mm



148x132x44 mm

007200904 **12"**
720/C24
 CHF 523,00 **CHF 351,50**

Jeu de 24 douilles à chocs carré femelle 1/2", phosphatées, en coffret métallique

Quantité/Description	Réf. Beta
15 10-12-13-14-15-16-17-18 19-21-22-24-27-30-32 mm	720
6 13-17-19-21-22-24 mm	720L
3 17-19-21 mm	720LC



420x185x60 mm

019280030 **3/4"**
1928XM
 CHF 742,00 **CHF 422,50**

Clé à chocs réversible compacte

- Mécanisme à double frappe
- Extrêmement compacte et puissante
- Commande d'inversion à touche actionnable d'une seule main
- 3 niveaux de réglage de la puissance de vissage
- Échappement de l'air par la poignée



1600 Nm

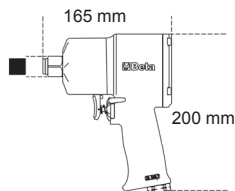

2,9 kg

3/4"

EXTRÊMEMENT COMPACTE ET PUISSANTE



Vitesse à vide	tours/min	4.800
Mécanisme à percussion		Double frappe
Couple de serrage maximum	Nm	1600
Capacité vis/écrou	Cl 8.8	M27●41 mm
Capacité vis/écrou	Cl 12.9	M24●36 mm
Filetage d'arrivée d'air	GAS	3/8"
Pression d'utilisation	bar	6,2
Ø intérieur du tuyau d'air	mm	10
Consommation d'air moyenne	l/min	175

019280007 **3/4"**
1928CD
 CHF 1.220,00 **CHF 654,00**

Clé à chocs réversible en matériau composite

- Mécanisme à double frappe
- Excellent rapport poids/puissance
- Commande d'inversion à levier
- 3 niveaux de réglage de la puissance de vissage
- Échappement de l'air par la poignée
- Silencieuse

Vitesse à vide	rpm	4.500
Mécanisme à percussion		Double frappe
Couple de serrage maximum	Nm	1.800
Capacité vis/écrou	Cl 8.8	M27●41 mm
Capacité vis/écrou	Cl 12.9	M24●36 mm
Filetage d'arrivée d'air	GAS	3/8"
Pression d'utilisation	bar	6,2
Diam. intérieur du tuyau d'air	mm	10
Consommation d'air moyenne	l/min	215



3,5 kg

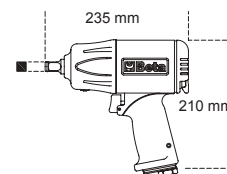

019280022 ~~CHF 1.073,00~~ **CHF 576,00** **3/4"**
1928DA

Clé à chocs réversible

- Mécanisme à double frappe
- Robuste et compacte; couple de serrage élevé
- Commande d'inversion à levier
- Trois niveaux de réglage de la puissance de vissage et de dévissage
- Échappement de l'air par la poignée
- Poignée ergonomique antidérapante

Vitesse à vide	tours/min	5.000
Mécanisme à percussion		Double frappe
Couple de serrage maximum	Nm	1.695
Capacité vis/écrou	Cl 8.8	M27●41 mm
Capacité vis/écrou	Cl 12.9	M24●36 mm
Filetage d'arrivée d'air	GAS	3/8"
Pression d'utilisation	bar	6,2
Ø intérieur du tuyau d'air	mm	10
Consommation d'air moyenne	l/min	210

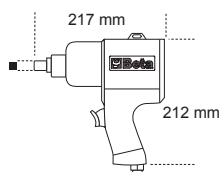

4,3 kg

019300032 ~~CHF 1.600,00~~ **CHF 1.026,00** **1"**
1930PA

Clé à chocs réversible

- Extrêmement légère et compacte
- Poignée auxiliaire
- Commande d'inversion à levier
- 3 niveaux de réglage de la puissance de vissage
- Échappement de l'air par la poignée

Vitesse à vide	tours/min	3.500
Mécanisme à percussion		Double frappe
Couple de serrage maximum	Nm	2445
Capacité vis/écrou	Cl 8.8	M36●55mm
Capacité vis/écrou	Cl 12.9	M30●46mm
Filetage d'arrivée d'air	GAS	1/2"
Pression d'utilisation	bar	6,2
Ø intérieur du tuyau d'air	mm	13
Consommation d'air moyenne	l/min	350

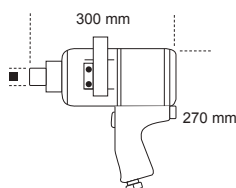

9,6 kg

019300037 ~~CHF 1.685,00~~ **CHF 1.080,50** **1"**
1930LA

Cle a chocs reversible

- Système de frappe double marteaux
- Arbre de 8"
- Poignée auxiliaire
- Commande d'inversion à levier
- Trois niveaux de réglage de la puissance de vissage
- Échappement de l'air inférieur

Vitesse à vide	tours/min	4.000
Mécanisme à percussion		Double frappe
Couple de serrage maximum	Nm	2445
Capacité vis/écrou	Cl 8.8	M36●55mm
Capacité vis/écrou	Cl 12.9	M30●46mm
Filetage d'arrivée d'air	GAS	1/2"
Pression d'utilisation	bar	6,2
Ø intérieur du tuyau d'air	mm	13
Consommation d'air moyenne	l/min	460

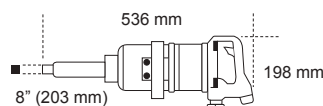

10,6 kg

Cliquet réversible avec extracteur à inertie

- Mécanisme impulsif type "rocking dog" à double frappe
- Facilité de serrage : le système d'extracteur à inertie élimine la torsion du poignet en fin de vissage et réduit la durée d'intervention
- Compact et puissant : le couple maximum atteint est sensiblement supérieur à celui réalisé par un cliquet traditionnel
- Poignée ergonomique en caoutchouc

019220006 **1922P1** CHF 342,00 CHF 232,00 1/4"

019220010 **1922P2** CHF 342,00 CHF 232,00 3/8"

019220013 **1922P3** CHF 539,00 CHF 355,50 1/2"

Vitesse à vide	tours/min	600
Couple de serrage maximum	Nm	136
Capacité vis/écrou	Cl 8.8	M12●18 mm
Capacité vis/écrou	Cl 12.9	M10●16 mm
Filetage d'arrivée d'air	GAS	1/2"
Pression d'utilisation	bar	6,2
Ø intérieur du tuyau d'air	mm	10
Consommation d'air moyenne	l/min	113

Vitesse à vide	tours/min	700
Couple de serrage maximum	Nm	68
Capacité vis/écrou	Cl 8.8	M10●16 mm
Capacité vis/écrou	Cl 12.9	M8●13 mm
Filetage d'arrivée d'air	GAS	1/2"
Pression d'utilisation	bar	6,2
Ø intérieur du tuyau d'air	mm	10
Consommation d'air moyenne	l/min	88



600 g

68 Nm



1,5 kg

136 Nm COUPLES ÉLEVÉS SANS CONTRECOUPS DANS LE POIGNET

019330006 **1933IH** CHF 273,00 CHF 181,00

Meuleuse droite haute puissance

- Fournie avec pinces de Ø 3 et 6 mm



205 mm
44 mm

800 g

Vitesse à vide	tours/min	20.000
Capacité pince	mm	3-6
Puissance	kW	0,75
Filetage d'arrivée d'air	GAS	1/4"
Pression d'utilisation	bar	6,2
Ø intérieur du tuyau d'air	mm	10
Consommation d'air moyenne	l/min	370

019420000 **1942A** CHF 413,00 CHF 279,50

Scie alternative

- Idéale pour la découpe de carrosseries, tuyaux et pots d'échappement, aluminium et plastique
- Munie de poignée en caoutchouc, tuyau d'échappement en PVC et tuyau d'alimentation
- Échappement de l'air par l'arrière



550 g

Nombre de cycles par minute		10.000
Longueur de la course	mm	10
Filetage d'arrivée d'air	GAS	1/4"
Pression d'utilisation	bar	6,2
Ø intérieur du tuyau d'air	mm	8
Consommation d'air moyenne	l/min	75

180 mm
48 mm
Ø 1/4 GAS

019360025 **1936/5A** CHF 556,00 CHF 377,00

Meuleuse à renvoi d'angle

- Extrêmement compacte et maniable
- Poignée auxiliaire avec option droite/gauche
- Blocage de l'arbre avec bouton de blocage du mandrin
- Fournie avec accessoire pour le changement rapide des disques
- Carter de protection réglable facilement en neuf positions différentes et à déclenchement rapide
- Échappement de l'air par l'arrière



Ø 125 mm

238 mm
95 mm
1,9 kg

Vitesse à vide	tours/min	10.000
Dimension de la meule	mm	125
Puissance	kW	0,66
Filetage de la broche	M	14
Filetage d'arrivée d'air	GAS	1/4"
Pression d'utilisation	bar	6,2
Ø intérieur du tuyau d'air	mm	10
Consommation d'air moyenne	l/min	390

019370001
1937 5,0

CHF 587,00 **CHF 390,50**



Ponceuse orbitale sans lubrification, en matériau composite

- Aucune lubrification requise
- Très compacte et maniable
- Plateau avec bande auto-agrippante 6 trous, Ø 150 mm
- Réglage en continu de la vitesse du moteur
- Poignée souple antidérapante
- Prévu pour le branchement à des systèmes d'aspiration avec raccord pivotant
- Échappement de l'air orientable

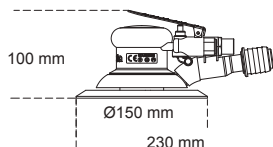

Vitesse à vide	tours/min	12.000
Puissance	kW	0,18
Dimension du plateau	mm	150
Filetage de la broche		5/16"-24
Filetage d'arrivée d'air	GAS	1/4"
Pression d'utilisation	bar	6,2
Ø intérieur du tuyau d'air	mm	10
Consommation d'air moyenne	l/min	170

019460006
1946C4,8

CHF 785,00 **CHF 521,00**



Riveteuse avec aspiration automatique

- Riveteuse professionnelle pour rivets en acier, acier inoxydable, aluminium et cuivre, de 2,4 - 3,2 - 4,0 - 4,8 mm
- Bec conique à pointe
- Puissant et maniable, avec poignée en composite
- Avec déflecteur récupérateur de clous et seringue de lubrification

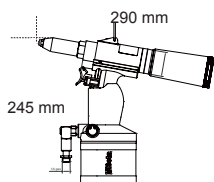

Matériau/rivet	2,4	3,2	4	4,8
Cuivre	✓	✓	✓	✓
Aluminium	✓	✓	✓	✓
Acier	✓	✓	✓	✓
Acier inoxydable	✓	✓	✓	✓

Puissance de traction	N	8.900
Longueur de la course	mm	15
Capacité maximum rivets	Ø acier inoxydable	4,8 mm
Filetage d'arrivée d'air	GAS	1/4"
Pression d'utilisation	bar	6,2
Ø intérieur du tuyau d'air	mm	10
Consommation d'air moyenne	l/cycle	2,6

017500111
1750TA

CHF 58,00 **CHF 38,50**

Tête autobloquante à 6 broches pour graissage à haute pression

Une fois positionnée, elle reste sur le graisseur sans aucune aide.

Déconnexion facile même avec tête sous pression
Filet M10x1 : adapté à tous les types de pompe à graisse : électrique, pneumatique, manuelle etc.
Aucune déformation jusqu'à 550 bars

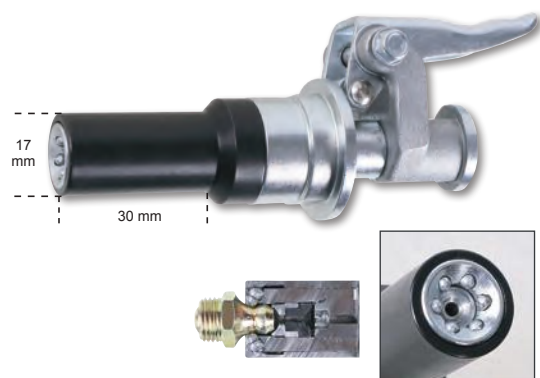

019490030
1949U5

CHF 47,50 **CHF 31,50**

Soufflette progressive avec 5 buses

- Corps en matériau composite à haute résistance, antichoc
- 3 buses en acier 100/160/320 mm avec embout de protection en caoutchouc anti-rayures
- 1 buse "Turbo" en nylon renforcé avec fibres de verre et embout de sécurité
- 1 buse orientable 100 mm nylon renforcé avec fibres de verre
- Doté de système de fixation rapide

Embout cuivre fileté	1/4" GAS
Pression d'utilisation	10 bar
Pression d'utilisation maximum	10 bar
Consommation d'air moyenne	280 l/min
Température d'utilisation	-10°C + 85° C



- SEMELLE INTERCALAIRE EN EVA
- SUPPORT DE STABILITÉ TALON
- SEMELLE ANTI-PERFORATION EN FIBRE COMPOSITE

7372B

CHF 181,50 **CHF 119,50**

Chaussure basse O-Gravity ultra légère, en tissu sans couture et à haute respirabilité

- Maintien de la stabilité du talon, laçage traditionnel.
- Semelle extérieure en EVA avec bande de roulement en caoutchouc.



NEW



EU	UK	
38	5	073720038
39	6	073720039
40	6,5	073720040
41	7	073720041
42	8	073720042
43	9	073720043
44	10	073720044
45	10,5	073720045
46	11	073720046
47	12	073720047
48	13	073720048

450 g

S1P HRO SRC

7352B

CHF 171,50 **CHF 112,50**

Chaussure basse O-Gravity ultra légère en tissu mesh à haute respirabilité avec inserts en TPU

- Embout en composite
- Col "slip on" élastifié



EU	UK	
38	5	073520138
39	6	073520139
40	6,5	073520140
41	7	073520141
42	8	073520142
43	9	073520143
44	10	073520144
45	10,5	073520145
46	11	073520146
47	12	073520147
48	13	073520148

S1P HRO SRC

450 g



7352G

CHF 177,50 **CHF 123,00**

Chaussure basse O-Gravity ultra légère, en tissu mesh hydrofuge

- Embout en composite
- Laçage traditionnel
- Wide fit



EU	UK	
38	5	073520338
39	6	073520339
40	6,5	073520340
41	7	073520341
42	8	073520342
43	9	073520343
44	10	073520344
45	10,5	073520345
46	11	073520346
47	12	073520347
48	13	073520348

S1P HRO SRC ESD

450 g



7353Y

CHF 220,50 **CHF 145,00**

Chaussure O-Gravity ultra légère, en tissu mesh à haute respirabilité

- Tige dotée de mailles spéciales réfléchissantes à haute visibilité
- Embout en fibre de carbone
- Col "slip on" élastifié

EU	UK	
38	5	073530038
39	6	073530039
40	6,5	073530040
41	7	073530041
42	8	073530042
43	9	073530043
44	10	073530044
45	10,5	073530045
46	11	073530046
47	12	073530047
48	13	073530048

S1P HRO SRC

420 g



7354N

CHF 177,00 **CHF 116,00**

Chaussure basse O-Gravity ultra légère, en tissu mesh hydrofuge

- Embout en fibre de carbone
- Col "slip on" élastifié

EU	UK	
38	5	073540038
39	6	073540039
40	6,5	073540040
41	7	073540041
42	8	073540042
43	9	073540043
44	10	073540044
45	10,5	073540045
46	11	073540046
47	12	073540047
48	13	073540048

S3 HRO SRC

460 g



NEW

7381N

CHF 210,50 **CHF 139,00**

Chaussures de travail 0-GRAVITY EXTREME

- Embout en composite
- Imperméable, membrane avec système "bootie", coupe-vent et extrêmement respirant
- Wide fit

Disponible à partir de Mars



500 g

EU	UK	
38	5	073810038
39	6	073810039
40	6,5	073810040
41	7	073810041
42	8	073810042
43	9	073810043
44	10	073810044
45	10,5	073810045
46	11	073810046
47	12	073810047
48	13	073810048

S3 HRO SRC WR



7382N

CHF 236,00 **CHF 155,50**

Chaussures de travail 0-GRAVITY EXTREME

- Embout en composite
- Imperméable, membrane avec système "bootie", coupe-vent et extrêmement respirant
- Wide fit

WATER RESISTANT



550 g

EU	UK	
38	5	073820038
39	6	073820039
40	6,5	073820040
41	7	073820041
42	8	073820042
43	9	073820043
44	10	073820044
45	10,5	073820045
46	11	073820046
47	12	073820047
48	13	073820048

S3 HRO SRC WR

Disponible à partir de Mars

7356G

CHF 182,50 **CHF 121,50**

Chaussure basse 0-Gravity ultra légère en microfibre hydrofuge

- Embout en composite
- Col "slip on" élastifié

ESSENTIAL



460 g

EN ISO 20345 2011

S3 HRO SRC

7357G

CHF 202,00 **CHF 133,50**

Chaussure basse 0-Gravity ultra légère en microfibre hydrofuge

- Embout en composite
- Laçage traditionnel

ESSENTIAL



480 g

EN ISO 20345 2011

S3 HRO SRC

FIT PRO

- EMBOUT COMPOSITE
- SEMELLE ANTIPERFORATION EN FIBRE COMPOSITE

7340B

CHF 216,00 **CHF 143,50**

Chaussure basse en tissu mesh à ventilation élevée avec inserts en PU Haute Fréquence et couvre-embout de protection en croûte de velours



EN ISO 20345 2011

S1P SRC

EU	UK	
36	3,5	073400236
37	4,5	073400237
38	5	073400238
39	6	073400239
40	6,5	073400240
41	7	073400241
42	8	073400242
43	9	073400243
44	10	073400244
45	10,5	073400245
46	11	073400246
47	12	073400247

7341N

CHF 226,00 **CHF 148,50**

Chaussure basse en micro-croûte de velours hydrofuge avec inserts PU Haute Fréquence et couvre-embout de protection en croûte de velours



EN ISO 20345 2011

S3 SRC

EU	UK	
36	3,5	073410236
37	4,5	073410237
38	5	073410238
39	6	073410239
40	6,5	073410240
41	7	073410241
42	8	073410242
43	9	073410243
44	10	073410244
45	10,5	073410245
46	11	073410246
47	12	073410247

ACTIVE

• **EMBOUIT EN COMPOSITE**
• **SEMELLE ANTI-PERFORATION EN FIBRE COMPOSITE**



7316NG CHF 114,50 **CHF 77,00**

Chaussure basse en tissu mesh à haute respirabilité et croûte de velours avec maintien de la stabilité du talon

EU	UK	Image	Code
35	2,5		073160635
36	3,5		073160636
37	4,5		073160637
38	5		073160638
39	6		073160639
40	6,5		073160640
41	7		073160641
42	8		073160642
43	9		073160643
44	10		073160644
45	10,5		073160645
46	11		073160646
47	12		073160647
48	13		073160648

NEW



S1P SRC ESD



7316NB CHF 114,50 **CHF 77,00**

Chaussure basse en tissu mesh à haute respirabilité et croûte de velours avec maintien de la stabilité du talon

EU	UK	Image	Code
35	2,5		073160735
36	3,5		073160736
37	4,5		073160737
38	5		073160738
39	6		073160739
40	6,5		073160740
41	7		073160741
42	8		073160742
43	9		073160743
44	10		073160744
45	10,5		073160745
46	11		073160746
47	12		073160747
48	13		073160748

NEW



S1P SRC ESD



7317NA

CHF 98,00 **CHF 66,00**

Chaussure basse aérée en croûte de velours avec renfort en microfibre dans la zone du talon

EU	UK	Image	Code
35	2,5		073170135
36	3,5		073170136
37	4,5		073170137
38	5		073170138
39	6		073170139
40	6,5		073170140
41	7		073170141
42	8		073170142
43	9		073170143
44	10		073170144
45	10,5		073170145
46	11		073170146
47	12		073170147
48	13		073170148

S1P SRC



7322SA

CHF 112,00 **CHF 76,00**

Chaussure basse en tissu, très résistante à l'abrasion, avec support de stabilité du talon

EU	UK	Image	Code
35	2,5		073220435
36	3,5		073220436
37	4,5		073220437
38	5		073220438
39	6		073220439
40	6,5		073220440
41	7		073220441
42	8		073220442
43	9		073220443
44	10		073220444
45	10,5		073220445
46	11		073220446
47	12		073220447
48	13		073220448

S3 SRC



7320NA

CHF 103,50 **CHF 69,50**

Chaussure basse en Nubuck hydrofuge avec renfort anti-abrasion dans la zone de l'embout

EU	UK	Image	Code
35	2,5		073200435
36	3,5		073200436
37	4,5		073200437
38	5		073200438
39	6		073200439
40	6,5		073200440
41	7		073200441
42	8		073200442
43	9		073200443
44	10		073200444
45	10,5		073200445
46	11		073200446
47	12		073200447
48	13		073200448

S3 SRC



7321NA

CHF 106,50 **CHF 71,00**

Chaussure montante en Nubuck hydrofuge, délaçage rapide, avec renfort anti-abrasion dans la zone de l'embout

EU	UK	Image	Code
35	2,5		073210435
36	3,5		073210436
37	4,5		073210437
38	5		073210438
39	6		073210439
40	6,5		073210440
41	7		073210441
42	8		073210442
43	9		073210443
44	10		073210444
45	10,5		073210445
46	11		073210446
47	12		073210447
48	13		073210448

S3 RS SRC

DÉLAÇAGE RAPIDE



FLEX

- EMBOUT EN COMPOSITE
- SEMELLE ANTI-PERFORATION EN FIBRE COMPOSITE
- INSERT ANTI-ABRASION SUR L'EMBOUT



7212B

CHF 96,00 **CHF 64,50**

Chaussure basse en croûte de velours aérée avec inserts en tissu mesh

EU	UK	
35	2,5	072120235
36	3,5	072120236
37	4,5	072120237
38	5	072120238
39	6	072120239
40	6,5	072120240
41	7	072120241
42	8	072120242
43	9	072120243
44	10	072120244
45	10,5	072120245
46	11	072120246
47	12	072120247
48	13	072120248

NEW



S1P SRC ESD



7212G

CHF 96,00 **CHF 64,50**

Chaussure basse aérée en croûte de velours

EU	UK	
35	2,5	072120335
36	3,5	072120336
37	4,5	072120337
38	5	072120338
39	6	072120339
40	6,5	072120340
41	7	072120341
42	8	072120342
43	9	072120343
44	10	072120344
45	10,5	072120345
46	11	072120346
47	12	072120347
48	13	072120348

NEW



S1P SRC ESD



7213G

CHF 96,00 **CHF 64,50**

Chaussure basse en croûte de velours aérée avec inserts en tissu mesh hautement respirant



NEW

HAUTEMENT RESPIRANT

EU	UK	
35	2,5	072130135
36	3,5	072130136
37	4,5	072130137
38	5	072130138
39	6	072130139
40	6,5	072130140
41	7	072130141
42	8	072130142
43	9	072130143
44	10	072130144
45	10,5	072130145
46	11	072130146
47	12	072130147
48	13	072130148

S1P SRC ESD



7214G

CHF 104,00 **CHF 69,50**

Chaussure basse en Nubuck Action hydrofuge avec insert anti-abrasion sur l'embout

EU	UK	
35	2,5	072140235
36	3,5	072140236
37	4,5	072140237
38	5	072140238
39	6	072140239
40	6,5	072140240
41	7	072140241
42	8	072140242
43	9	072140243
44	10	072140244
45	10,5	072140245
46	11	072140246
47	12	072140247
48	13	072140248

NEW



S3 SRC ESD



7218G

CHF 106,50 **CHF 72,50**

Chaussure montante en Nubuck Action hydrofuge avec insert anti-abrasion sur l'embout

EU	UK	
35	2,5	072180135
36	3,5	072180136
37	4,5	072180137
38	5	072180138
39	6	072180139
40	6,5	072180140
41	7	072180141
42	8	072180142
43	9	072180143
44	10	072180144
45	10,5	072180145
46	11	072180146
47	12	072180147
48	13	072180148

NEW



S3 SRC RS ESD



DÉLAÇAGE RAPIDE

7293HM

CHF 236,00 **CHF 154,00**

Chaussure montante en cuir pleine fleur gras hydrofuge avec semelle extérieure en caoutchouc VIBRAM® à hautes performances, insert anti-abrasion sur le talon et couvre-embout renforcé en polyuréthane

EU	UK	
39	6	072930639
40	6,5	072930640
41	7	072930641
42	8	072930642
43	9	072930643
44	10	072930644
45	10,5	072930645
46	11	072930646
47	12	072930647
48	13	072930648



7294HM

CHF 249,50 **CHF 164,50**

Chaussure montante en cuir pleine fleur gras hydrofuge avec semelle extérieure en caoutchouc VIBRAM® à hautes performances, insert anti-abrasion sur le talon et couvre-embout renforcé en polyuréthane

EU	UK	
39	6	072940639
40	6,5	072940640
41	7	072940641
42	8	072940642
43	9	072940643
44	10	072940644
45	10,5	072940645
46	11	072940646
47	12	072940647
48	13	072940648



EASY PLUS

- EMBOUT COMPOSITE
- SEMELLE ANTIPERFORATION EN FIBRE COMPOSITE



7220PEK

CHF 86,50 **CHF 58,50**

Chaussure basse en cuir pigmenté hydrofuge avec inserts en nylon et couvre-embout anti-abrasion

EU	UK	
35	2,5	072200235
36	3,5	072200236
37	4,5	072200237
38	5	072200238
39	6	072200239
40	6,5	072200240
41	7	072200241
42	8	072200242
43	9	072200243
44	10	072200244
45	10,5	072200245
46	11	072200246
47	12	072200247
48	13	072200248

S3 SRC



7221PEK

CHF 98,50 **CHF 61,50**

Chaussure montante en cuir pigmenté hydrofuge avec inserts en nylon, couvre-embout anti-abrasion

EU	UK	
35	2,5	072210235
36	3,5	072210236
37	4,5	072210237
38	5	072210238
39	6	072210239
40	6,5	072210240
41	7	072210241
42	8	072210242
43	9	072210243
44	10	072210244
45	10,5	072210245
46	11	072210246
47	12	072210247
48	13	072210248

S3 RS SRC



DÉLAÇAGE RAPIDE

7222PEK

CHF 83,00 **CHF 54,50**

Chaussure basse en daim perforée grise, avec empiècements en mesh hautement respirant

EU	UK	
35	2,5	072220135
36	3,5	072220136
37	4,5	072220137
38	5	072220138
39	6	072220139
40	6,5	072220140
41	7	072220141
42	8	072220142
43	9	072220143
44	10	072220144
45	10,5	072220145
46	11	072220146
47	12	072220147
48	13	072220148

S1P SRC



7225PEK

CHF 86,00 **CHF 56,50**

Chaussure basse en daim perforée bleue, avec empiècements en mesh hautement respirant

EU	UK	
35	2,5	072250135
36	3,5	072250136
37	4,5	072250137
38	5	072250138
39	6	072250139
40	6,5	072250140
41	7	072250141
42	8	072250142
43	9	072250143
44	10	072250144
45	10,5	072250145
46	11	072250146
47	12	072250147
48	13	072250148

S1P SRC



BASIC PLUS

- EMBOUT EN COMPOSITE
- SEMELLE ANTI-PERFORATION EN FIBRE COMPOSITE

7200BKK

CHF 99,50 **CHF 69,00**

Chaussure basse type Derby en cuir pleine fleur pigmenté hydrofuge

DÉLAÇAGE RAPIDE



EU	UK	🇨🇭
35	2,5	072000235
36	3,5	072000236
37	4,5	072000237
38	5	072000238
39	6	072000239
40	6,5	072000240
41	7	072000241
42	8	072000242
43	9	072000243
44	10	072000244
45	10,5	072000245
46	11	072000246
47	12	072000247
48	13	072000248



EN ISO 20345 2011
S3 SRC

7201BKK

CHF 104,50 **CHF 70,00**

Chaussure montante type Brodequin en cuir pleine fleur pigmenté hydrofuge



EU	UK	🇨🇭
35	2,5	072010435
36	3,5	072010436
37	4,5	072010437
38	5	072010438
39	6	072010439
40	6,5	072010440
41	7	072010441
42	8	072010442
43	9	072010443
44	10	072010444
45	10,5	072010445
46	11	072010446
47	12	072010447
48	13	072010448



EN ISO 20345 2011
S3 SRC

7210BKK

CHF 98,00 **CHF 65,50**

Chaussure basse type tennis aérée, en croûte de velours souple



S1P SRC ESD



EU	UK	🇨🇭
35	2,5	072100335
36	3,5	072100336
37	4,5	072100337
38	5	072100338
39	6	072100339
40	6,5	072100340
41	7	072100341
42	8	072100342
43	9	072100343
44	10	072100344
45	10,5	072100345
46	11	072100346
47	12	072100347
48	13	072100348

TREKKING

- EMBOUT EN FIBRE DE VERRE
- SEMELLE ANTI-PERFORATION EN FIBRE COMPOSITE

7249GK

CHF 83,00 **CHF 57,50**

Chaussure montante en croûte de velours à délaçage rapide, avec inserts en nylon et couvre-embout renforcé en polyuréthane



EU	UK	🇨🇭
35	2,5	072490235
36	3,5	072490236
37	4,5	072490237
38	5	072490238
39	6	072490239
40	6,5	072490240
41	7	072490241
42	8	072490242
43	9	072490243
44	10	072490244
45	10,5	072490245
46	11	072490246
47	12	072490247
48	13	072490248

S1P RS SRC

DÉLAÇAGE RAPIDE

7236BK

CHF 99,00 **CHF 67,50**

Chaussure montante en Nubuck Action hydrofuge à délaçage rapide, avec couvre-embout renforcé en polyuréthane



EU	UK	🇨🇭
35	2,5	072360335
36	3,5	072360336
37	4,5	072360337
38	5	072360338
39	6	072360339
40	6,5	072360340
41	7	072360341
42	8	072360342
43	9	072360343
44	10	072360344
45	10,5	072360345
46	11	072360346
47	12	072360347
48	13	072360348

S3 RS SRC

DÉLAÇAGE RAPIDE

7238WR

CHF 132,50 **CHF 89,50**

Chaussure montante en cuir velours avec inserts en nylon, semelle en caoutchouc haute résistance, délaçage rapide
Chaussure WR résistante à l'eau

- Embout en fibre de verre
- Semelle anti-perforation en fibre composite

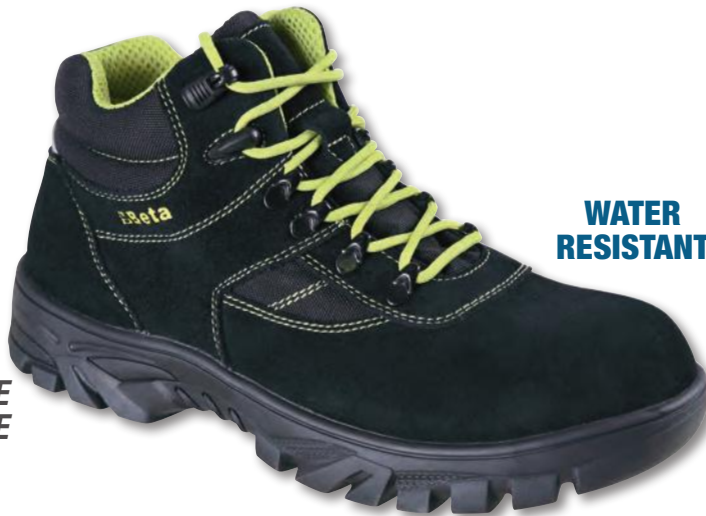

WATER RESISTANT

DÉLAÇAGE RAPIDE

EU	UK	
35	2,5	072380235
36	3,5	072380236
37	4,5	072380237
38	5	072380238
39	6	072380239
40	6,5	072380240
41	7	072380241
42	8	072380242
43	9	072380243
44	10	072380244
45	10,5	072380245
46	11	072380246
47	12	072380247
48	13	072380248

S3 HRO RS WR SRC

BASIC

- EMBOUT EN FIBRE DE VERRE
- SEMELLE ANTI-PERFORATION EN FIBRE COMPOSITE

7241CK

CHF 63,50 **CHF 43,00**

Chaussure basse en cuir pigmenté hydrofuge



EU	UK	
35	2,5	072411535
36	3,5	072411536
37	4,5	072411537
38	5	072411538
39	6	072411539
40	6,5	072411540
41	7	072411541
42	8	072411542
43	9	072411543
44	10	072411544
45	10,5	072411545
46	11	072411546
47	12	072411547
48	13	072411548

S3 SRC

7243CK

CHF 65,50 **CHF 45,50**

Chaussure montante en cuir pigmenté hydrofuge



DÉLAÇAGE RAPIDE

EU	UK	
35	2,5	072431335
36	3,5	072431336
37	4,5	072431337
38	5	072431338
39	6	072431339
40	6,5	072431340
41	7	072431341
42	8	072431342
43	9	072431343
44	10	072431344
45	10,5	072431345
46	11	072431346
47	12	072431347
48	13	072431348

S3 RS SRC

7245BK

CHF 75,50 **CHF 52,50**

Chaussure montante type "soudeur" à lacets en cuir pleine fleur pigmenté hydrofuge, délaçage rapide, protection frontale avec languette d'ouverture rapide type "scratch"



DÉLAÇAGE RAPIDE

EU	UK	
35	2,5	072451235
36	3,5	072451236
37	4,5	072451237
38	5	072451238
39	6	072451239
40	6,5	072451240
41	7	072451241
42	8	072451242
43	9	072451243
44	10	072451244
45	10,5	072451245
46	11	072451246
47	12	072451247
48	13	072451248

S3 RS SRC

7246BK

CHF 65,50 **CHF 45,50**

Chaussure basse type tennis aérée en croûte de velours



EU	UK	
35	2,5	072461235
36	3,5	072461236
37	4,5	072461237
38	5	072461238
39	6	072461239
40	6,5	072461240
41	7	072461241
42	8	072461242
43	9	072461243
44	10	072461244
45	10,5	072461245
46	11	072461246
47	12	072461247
48	13	072461248

S1P SRC

7600

CHF 95,50 **CHF 63,00**

GRIS

7600G

NEW

NOIR

7600N

Pantalon "work trekking" en tissu stretch, idéal pour qui souhaite un vêtement pratique, léger et confortable.

- 90 % nylon, 10 % tissu stretch, 265 g/m²

CONFORT MAXIMUM

Le tissu stretch permet de suivre chaque mouvement, pour assurer un maximum de confort. Les coutures préformées aux genoux augmentent le confort.

RÉSISTANCE ET DURABILITÉ

L'ajout d'empèchements en tissu extensible hautement résistant à l'abrasion rend le pantalon encore plus résistant et durable.

DESIGN ET PRATICITÉ

Le design innovant s'inspire des vêtements de montagne et est l'élément distinctif du pantalon "work trekking", qui allie confort et lignes simples et captivantes.



TREKKING HEAVY

SLIM FIT

		GRIS	BLACK
XS	46	076000000	076000100
S	48	076000001	076000101
M	50	076000002	076000102
L	52	076000003	076000103
XL	54	076000004	076000104
XXL	56	076000005	076000105
XXXL	58	076000006	076000106

7610

CHF 93,00 **CHF 61,50**

GRIS

7610G

NEW

NOIR

7610N

Pantalon "work trekking" LIGHT en tissu stretch

- 90 % nylon, 10 % tissu 10 stretch, 140 g/m²

Le tissu stretch et léger rend le pantalon pratique et confortable. L'ajout d'empèchements renforcés sur les genoux et à l'arrière rend le pantalon encore plus résistant. Le design d'inspiration outdoor complète l'ensemble avec une touche d'originalité et d'innovation.

CONFORT MAXIMUM

Le tissu stretch et léger permet de suivre chaque mouvement et assure un maximum de confort. Les coutures préformées aux genoux augmentent le confort.

RÉSISTANCE ET DURABILITÉ

L'ajout d'empèchements en tissu extensible hautement résistant à l'abrasion rend le pantalon encore plus résistant et durable.

DESIGN ET PRATICITÉ

Le design innovant s'inspire des vêtements de montagne et est l'élément distinctif du pantalon work trekking, qui allie confort et lignes simples et captivantes.



TREKKING LIGHT

SLIM FIT

		GRIS	NOIR
XS	46	076100000	076100100
S	48	076100001	076100101
M	50	076100002	076100102
L	52	076100003	076100103
XL	54	076100004	076100104
XXL	56	076100005	076100105
XXXL	58	076100006	076100106

7650

CHF 121,00 **CHF 79,50**

7653G



ANTHRACITE

7650G

BLUE

7650B

Pantalon de travail multipoches élastique

- Tissu élastifié 90 % nylon, 10 % spandex, 260 g/m²
- Poches pour genouillères, poches arrière et bas de jambe renforcés en polyester 600D
- Portabilité sèche
- Entrejambe antidéchirure
- Taille plus haute à l'arrière pour une meilleure protection du dos
- Deux grandes poches avant, dont une avec petite poche à fermeture éclair horizontale
- Deux poches arrière avec fermeture à scratch
- Grande poche latérale à soufflet sur jambe gauche avec fermeture à scratch, dotée de petite poche avec fermeture éclair verticale
- Poche avant sur jambe droite avec fermeture éclair horizontale
- Grandes poches pour genouillères avec fermeture à scratch
- Poche pour mètre et passant pour marteau



HEAVY SLIM FIT

TOP line



		ANTHRACITE	BLUE
XS	46	076500000	076500100
S	48	076500001	076500101
M	50	076500002	076500102
L	52	076500003	076500103
XL	54	076500004	076500104
XXL	56	076500005	076500105
XXXL	58	076500006	076500106

7660
CHF 104,00 **CHF 72,00**

Pantalon de travail stretch, léger, multipoches

- Tissu extensible 86% nylon, 14% élasthanne, 140 g/m²
- Poches pour genouillères
- Poches arrière renforcées en polyester 300D
- Entrejambe indéchirable
- Deux poches arrière renforcées, une avec fermeture à glissière
- Poche pour règle et boucle pour marteau

ANTHRACITE
7660G

BLUE
7660B

LIGHT TOP line

SLIM FIT

		ANTHRACITE	BLUE
XS	46	076600000	076600100
S	48	076600001	076600101
M	50	076600002	076600102
L	52	076600003	076600103
XL	54	076600004	076600104
XXL	56	076600005	076600105
XXXL	58	076600006	076600106

SWEATSHIRT

7664
CHF 67,50 **CHF 46,00**

Sweatshirt avec fermeture éclair longue

- 60% coton, 40% polyester, 280 g/m²
- Poignets élastiques et extensibles
- Deux grandes poches à la taille avec fermeture éclair
- Poche poitrine avec fermeture éclair verticale

GRIS
7664G

NOIR
7664N

TOP line

		GRIS	NOIR
XS	076640100	076640000	
S	076640101	076640001	
M	076640102	076640002	
L	076640103	076640003	
XL	076640104	076640004	
XXL	076640105	076640005	
XXXL	076640106	076640006	

7665
CHF 73,00 **CHF 49,50**

Sweatshirt à capuche avec fermeture éclair longue

- 60% coton, 40% polyester, 280 g/m²
- Poignets élastiques et extensibles
- Deux grandes poches à la taille avec fermeture éclair
- Poche poitrine avec fermeture éclair verticale

NOIR
7665N

GRIS
7665G

TOP line

		NOIR	GRIS
XS	076650000	076650100	
S	076650001	076650101	
M	076650002	076650102	
L	076650003	076650103	
XL	076650004	076650104	
XXL	076650005	076650105	
XXXL	076650006	076650106	

7637G

CHF 108,50 **CHF 71,50**

NEW

Sweat-shirt technique en polaire avec empiècements en tissu softshell pour rester confortablement au chaud et à l'aise en toute situation et afficher un look moderne.

- Tissu principal : polaire 100 % polyester, 250 g/m²
- Empiècement : softshell 100D avec polaire couplé, 270 g/m²

PROTECTION

Le tissu utilisé rend le vêtement chaud et confortable, garantissant une protection contre le froid pendant le travail.

CONFORT ET DURABILITÉ

Le design ergonomique et léger rend le vêtement extrêmement confortable et fonctionnel. Les empiècements softshell renforcent davantage le vêtement et en augmentent la durabilité.

LOOK MODERNE

Le design captivant et la combinaison de deux matériaux différents rendent le sweat-shirt parfait pour le travail et les loisirs.



XS	076370000
S	076370001
M	076370002
L	076370003
XL	076370004
XXL	076370005
XXXL	076370006

7654

CHF 58,50 **CHF 39,00**

NOIR

7654N

BLUE

7654B

Pull en micro-polaire, fermeture éclair courte, élastique

- 180 g/m²
- 95 % polyester, 5 % spandex
- Poignets élastiques
- Poche de poitrine avec fermeture éclair verticale
- Inserts en polyester sur poche poitrine et manches



	NOIR	BLUE
XS	076540000	076540100
S	076540001	076540101
M	076540002	076540102
L	076540003	076540103
XL	076540004	076540104
XXL	076540005	076540105
XXXL	076540006	076540106

7657

CHF 74,00 **CHF 50,50**

BLUE

7657B

NOIR

7657N

Pull polaire, fermeture éclair longue, élastique

- 280 g/m²
- 95 % polyester, 5 % spandex
- Poignets élastiques
- Deux grandes poches à la taille avec fermeture éclair
- Poche de poitrine avec fermeture éclair verticale
- Deux poches intérieures
- Empiècements en polyester sur poche de poitrine et manches



	BLUE	NOIR
XS	076570100	076570000
S	076570101	076570001
M	076570102	076570002
L	076570103	076570003
XL	076570104	076570004
XXL	076570105	076570005
XXXL	076570106	076570006

7653G

CHF-121,50 **CHF 80,00**

7650G 

NEW

Veste de travail en tissu stretch pour garantir le plus grand confort et la plus grande liberté de mouvement en toute situation.

- Tissu stretch quadrirectionnel, 260 g/m² 90 % nylon, 10 % spandex, 260 g/m²
- Renforts en tissu résistant à l'abrasion 100 % polyester 600D

CONFORT EXTRÊME

L'utilisation du tissu stretch (4-WAY STRETCH) permet une grande liberté de mouvement, assurant un confort maximal à tout moment.

RÉSISTANCE ET DURÉE

L'ajout d'empiècements en tissu "Oxford" rend la veste encore plus résistante et durable.

DESIGN ET PRATICITÉ

Les lignes modernes et innovantes et le design multi-poches caractérisent toute la ligne TOP LINE. Combinaison parfaite de confort, de praticité et d'esthétique.



XS	076530000
S	076530001
M	076530002
L	076530003
XL	076530004
XXL	076530005
XXXL	076530006

7669N

CHF-137,00 **CHF 94,50**



Veste de travail noire extensible, légère, style multipoches

- Tissu: 86% nylon, 14% élasthanne, 140 g / m²
- Résistant à l'eau, coupe-vent, respirant et à séchage rapide
- Manches amovibles



XS	076690000
S	076690001
M	076690002
L	076690003
XL	076690004
XXL	076690005
XXXL	076690006

7659N

CHF-196,50 **CHF 129,00**



Veste en Softshell avec capuche et manches détachables

- 94 % polyester, 6 % spandex, 290 g/m², noire
- Munie de membrane TPU imperméabilisée, coupe-vent et transpirante (résistance à colonnes d'eau 8.000 mm - transpirabilité 8.000 mvp)



S	076590001
M	076590002
L	076590003
XL	076590004
XXL	076590005
XXXL	076590006

7670G

CHF-137,00 **CHF 94,50**



Anorak en polyester Oxford 300D, imperméable, enduit PU, gris anthracite

- Enduit PU (résistance aux colonnes d'eau jusqu'à 2 000 mm - respirabilité 2 000 mvp)
- Tissu extérieur : 100 % polyester
- Tissu intérieur : 100 % polyester
- Double fermeture sur le devant avec fermeture éclair et boutons-pression



S	076700001
M	076700002
L	076700003
XL	076700004
XXL	076700005
XXXL	076700006

7673NG

CHF-123,00 **CHF 84,00**



Veste de travail sans manches avec rembourrage en GRAPHENE, 80 g/m²

- Tissu extérieur : torse et épaules en tissu softshell - 96 % polyester, 4 % élasthanne
- dos : 100 % nylon 20D
- Tissu intérieur : 100 % polyester



S	076730001
M	076730002
L	076730003
XL	076730004
XXL	076730005
XXXL	076730006

7780QN

CHF 163,00 **CHF 111,50**

Blouson bomber en double matière, avec capuche, imperméable, pour garantir résistance, protection contre le froid et un design innovant.

S	077800201
M	077800202
L	077800203
XL	077800204
XXL	077800205
XXXL	077800206

7579QN

CHF 96,00 **CHF 63,50**

Gilet de travail en double matière, pour garantir résistance, protection et un design innovant.

S	075790201
M	075790202
L	075790203
XL	075790204
XXL	075790205
XXXL	075790206



NEW

- Tissu extérieur poitrine et dos : 100 % nylon 300D, imperméable et résistant
- Épaules : softshell 96 % polyester, 4 % spandex
- Tissu intérieur : 100% polyester
- Matelassé 100 % polyester

NEW



PROTECTION
Au traditionnel tissu en nylon, sur la poitrine et le dos, sont ajoutés des empiècements en softshell sur les épaules, les bras et le capuche, ce qui rend le vêtement encore plus résistant à l'eau et à la vent.

CONCEPTION ET INNOVATION
Le mélange de deux tissus, la combinaison de gris et de noir et le nouveau système de matelassage à chaud rendent le vêtement innovant et moderne, idéal pour le travail et les loisirs.

LINE EASY CANVAS 260 g

7900

CHF 75,50 **CHF 52,00**

Pantalon de travail

- T/C canvas, 65 % polyester, 35 % coton, 260 g/m².
- Empiècements et genouillères en "Oxford" polyester/PU, 220 g/m²
- Fermeture éclair métallique
- Deux poches frontales profondes avec empiècements fourre-tout avec fermeture à scratch
- Grande poche latérale gauche avec fermeture à scratch, dotée de poche pour téléphone et de pochette porte-badge
- Grandes poches arrière avec renforts en "Oxford" et fermeture à scratch
- Poche pour mètre et passant pour marteau
- Poches pour genouillères

GRIS

7900G

BLUE

7900B

VERT

7900V

BLEU PÉTROLE

7900P



	GRIS	BLUE	VERT	BLEU PÉTROLE
XS	46 079000800	079000700	079000500	079000600
S	48 079000801	079000701	079000501	079000601
M	50 079000802	079000702	079000502	079000602
L	52 079000803	079000703	079000503	079000603
XL	54 079000804	079000704	079000504	079000604
XXL	56 079000805	079000705	079000505	079000605
XXXL	58 079000806	079000706	079000506	079000606
XXXXL	60 079000807	079000707	079000507	079000607

7901G

CHF 61,50 **CHF 42,00**

Bermuda de travail

- T/C canvas, 65 % polyester, 35 % coton, 260 g/m²
- Empiècements en "Oxford" polyester/PU, 220 g/m²
- Fermeture éclair métallique

- Deux poches frontales profondes avec empiècements fourre-tout avec fermeture à scratch
- Grande poche latérale gauche avec fermeture à scratch, dotée de poche pour téléphone et de pochette porte-badge
- Grandes poches arrière avec renforts en "Oxford" et fermeture à scratch
- Poche pour mètre et passant pour marteau



	GRIS	BLUE	VERT	BLEU PÉTROLE
XS	46 079010800			
S	48 079010801			
M	50 079010802			
L	52 079010803			
XL	54 079010804			
XXL	56 079010805			
XXXL	58 079010806			
XXXXL	60 079010807			

7903
CHF 95,00 **CHF 64,00**

Cotte de travail

- Fermeture éclair métallique
- Bretelles élastiques réglables à décrochage rapide en matière plastique
- Ceinture élastiquée
- Grande poche de poitrine avec fermeture à scratch

BLEU PÉTROLE
7903P



GRIS
7903G

	GRIS	BLEU PÉTROLE
XS	079030800	079030600
S	079030801	079030601
M	079030802	079030602
L	079030803	079030603
XL	079030804	079030604
XXL	079030805	079030605
XXXL	079030806	079030606
XXXXL	079030807	079030607

7905G
CHF 118,50 **CHF 80,50**

Combinaison de travail

- Poignets réglables à scratch
- Fermeture éclair frontale double curseur, avec rabat de fermeture à scratch
- Poches de poitrine avec fermeture à scratch et petite poche pour stylos



- T/C canvas, 65 % polyester, 35 % coton, 260 g/m²
- Empiècements et genouillères en "Oxford" polyester/PU, 220 g/m²
 - Poignets réglables à scratch
- Fermeture éclair frontale double curseur, avec rabat de fermeture à scratch
- Poches de poitrine avec fermeture à scratch et petite poche pour stylos
 - Deux poches frontales profondes avec empiècements fourre-tout avec fermeture à scratch
- Poche pour mètre et passant pour marteau
 - Poches pour genouillères

	GRIS	BLEU PÉTROLE
XS	079050800	079050801
S	079050801	079050802
M	079050802	079050803
L	079050803	079050804
XL	079050804	079050805
XXL	079050805	079050806
XXXL	079050806	079050807

7907
CHF 78,00 **CHF 47,50**

Gilet de travail

- T/C canvas, 65 % polyester, 35 % coton, 260 g/m².
- Empiècements anti-abrasion en "Oxford" polyester/PU, 220 g/m²
- Poches de poitrine avec fermeture à scratch, petite poche pour stylos et pochette porte-badge
- Grandes poches à la taille avec fermeture à scratch

GRIS
7907G



BLEU PÉTROLE
7907P

	GRIS	BLEU PÉTROLE
XS	079070800	079070600
S	079070801	079070601
M	079070802	079070602
L	079070803	079070603
XL	079070804	079070604
XXL	079070805	079070605
XXXL	079070806	079070606
XXXXL	079070807	079070607

7909
CHF 84,00 **CHF 56,50**

Veste de travail

- T/C canvas, 65 % polyester, 35 % coton, 260 g/m²
- Empiècements en "Oxford" polyester/PU, 220 g/m²
- Poignets réglables à scratch
- Fermeture éclair frontale, avec rabat de fermeture à scratch
- Taille réglable
- Poches de poitrine avec fermeture à scratch, petite poche pour stylos et pochette porte-badge
- Deux poches profondes à la taille avec fermeture à bouton pression

VERT
7909V

BLEU PÉTROLE
7909P

GRIS
7909G



BLUE
7909B

	GRIS	BLUE	VERT	BLEU PÉTROLE
XS	079090800	079090700	079090500	079090600
S	079090801	079090701	079090501	079090601
M	079090802	079090702	079090502	079090602
L	079090803	079090703	079090503	079090603
XL	079090804	079090704	079090504	079090604
XXL	079090805	079090705	079090505	079090605
XXXL	079090806	079090706	079090506	079090606
XXXXL	079090807	079090707	079090507	079090607

7860G

CHF 68,00 **CHF 46,00**

Pantalon de travail léger

- T/C twill, 65 % polyester, 35 % coton, 180 g/m²
- Empiècements et genouillères en "Oxford" polyester/PU, 220 g/m²

XS	46	078600800
S	48	078600801
M	50	078600802
L	52	078600803
XL	54	078600804
XXL	56	078600805
XXXL	58	078600806
XXXXL	60	078600807



- Fermeture éclair métallique
- Deux poches frontales profondes avec empiècements fourre-tout avec fermeture à scratch
- Grande poche latérale gauche avec fermeture à scratch, dotée de poche pour téléphone et de pochette porte-badge
- Grandes poches arrière avec renforts en "Oxford" et fermeture à scratch
- Poche pour mètre et passant pour marteau

7861G

CHF 57,00 **CHF 38,00**

Bermuda de travail léger

- T/C twill, 65 % polyester, 35 % coton, 180 g/m²
- Empiècements en "Oxford" polyester/PU, 220 g/m²

XS	46	078610800
S	48	078610801
M	50	078610802
L	52	078610803
XL	54	078610804
XXL	56	078610805
XXXL	58	078610806
XXXXL	60	078610807



7863G

CHF 84,00 **CHF 56,50**

Cotte de travail légère

- T/C twill, 65 % polyester, 35 % coton, 180 g/m²
- Empiècements et genouillères en "Oxford" polyester/PU, 220 g/m²

XS	078630800
S	078630801
M	078630802
L	078630803
XL	078630804
XXL	078630805
XXXL	078630806
XXXXL	078630807



7865G

CHF 109,00 **CHF 72,50**

Combinaison de travail légère

- T/C twill, 65 % polyester, 35% coton, 180 g/m²
- Empiècements et genouillères en "Oxford" polyester/PU, 220 g/m²

- Fermeture éclair frontale double curseur, avec rabat de fermeture à scratch
- Deux poches frontales profondes avec empiècements fourre-tout avec fermeture à scratch
- Grande poche latérale gauche avec fermeture à scratch, dotée de poche pour téléphone et de pochette porte-badge
- Grandes poches arrière avec renforts en "Oxford" et fermeture à scratch
- Poche pour mètre et passant pour marteau
- Poches pour genouillères

XS	078650800
S	078650801
M	078650802
L	078650803
XL	078650804
XXL	078650805
XXXL	078650806
XXXXL	078650807



7867G

CHF 63,50 **CHF 42,50**

Gilet de travail léger

- T/C twill, 65 % polyester, 35% coton, 180 g/m²
- Empiècements anti-abrasion en "Oxford" polyester/PU, 220 g/m²
- Poches de poitrine avec fermeture à scratch, petite poche pour stylos et pochette porte-badge

XS	078670800
S	078670801
M	078670802
L	078670803
XL	078670804
XXL	078670805
XXXL	078670806
XXXXL	078670807



7869G

CHF 74,00 **CHF 50,00**

Veste de travail

- T/C twill, 65 % polyester, 35 % coton, 180 g/m²
- Empiècements en "Oxford" polyester/PU, 220 g/m²
- Poignets réglables à scratch
- Fermeture éclair frontale double curseur, avec rabat de fermeture à scratch
- Taille réglable
- Poches de poitrine avec fermeture à scratch, petite poche pour stylos et pochette porte-badge
- Deux poches profondes à la taille avec fermeture à scratch

XS	078690800
S	078690801
M	078690802
L	078690803
XL	078690804
XXL	078690805
XXXL	078690806
XXXXL	078690807





095630020 ~~CHF 446,00~~ **CHF 294,00**
9563U

Fauteuil de bureau, ergonomique

Dimensions:

- Hauteur du dossier : 97 cm
- Dimensions de l'assise : 50 cm x 53 cm
- Hauteur totale de la chaise : 133-144 cm
- Socle : 35 cm (longueur du pied) x 49 cm (hauteur)



095410031 ~~CHF 14,10~~ **CHF 9,00**
9541S

Sac à dos en polyester 210D imperméable 33x45 cm



Smartwatch, écran tactile, tracker de fitness, bracelet et silicone

Supporte Bluetooth 4.0, Android 4.5 et versions successives ou iOS9.0 et versions successives ; contrôle la fréquence cardiaque, la pression artérielle, l'oxygène dans le sang ; modalité multi-sport, pas, distance et calories.



095410041 ~~CHF 90,50~~ **CHF 57,50**
9541PC

Sac à dos multi-poches, pratique et spacieux, idéal pour le travail et les loisirs.

- Sac à dos avec 3 compartiments, tous avec zip externe étanche
- Premier compartiment avec poche PC
- Poignée supérieure rembourrée
- Prise USB



34x18x52 cm



095250010 ~~CHF 36,00~~ **CHF 23,50**
9525TL

Casquette Top Line



Beta

C45PRO



**Configurez votre
atelier en ligne**

www.beta-tools.com

Beta

Gagner, ensemble

Fabio Quartararo
2022 MotoGP
World Championship



Partnership 2022



R • PETER AG

Weieracherstrasse 9
CH-8184 Bachenbülach
Tel. + 41 (0) 44 872 40 40
Fax + 41 (0) 44 860 85 18
✉ info@r-peter.ch

998015942



8 054809 449012

Beta Utensili S.p.A. | via Volta, 18 | 20845 Sovico (MB) | tel +39 039 20771
www.beta-tools.com